

 **CAMBRIDGE**

CXR120/200

АУДИО-ВИДЕОРЕСИВЕР



**GREAT BRITISH
SOUND** SINCE 1968

Содержание

Важные инструкции по технике безопасности.....	108
Ограниченная гарантия.....	109
Органы управления на передней панели	110
Подключения на задней панели.....	110
Главный пульт дистанционного управления.....	111
Подключение колонок.....	112
Подключение аналогового аудио.....	112
Подключение цифрового аудио.....	113
Подключение HDMI.....	113
Разрешение видео 4K.....	113
Прямой вход 5.1/7.1	114
Подключение антенны.....	115
Использование тюнера	115
Presets (Предварительно настроенные станции).....	115
StreamMagic	115
Инструкции по эксплуатации	115
Выбор источника.....	115
Выбор желаемого режима прослушивания.....	115
Режимы окружающего звучания.....	115
Режимы DSP	116
Меню настройки.....	117
Настройка колонок	117
Конфигурация колонок	117
Автоматическая настройка.....	117
Ручная настройка.....	118
Настройка входа	118
Lip sync (Синхронизация звука)	119
Зона 2 (только CXR200).....	119
Уровень линейного выхода и выхода на колонки Зоны 2	119
Настройка локальной сети	119
Подключение к проводной локальной сети.....	119
Настройка локальной сети.....	119
Настройка беспроводного подключения.....	119
Общие настройки.....	120
Устанавливает шаг настройки тюнера FM для ЕС или США.....	120
Настройка выхода HDMI	120
Дополнительные настройки	120
Переадресация колонок DTS-HD	120
Отключаемые выходы.....	121
Обновление программного обеспечения через сеть	121
Интерфейс web-администрирования	121

Перед подключением

При подготовке ресивера CXR к работе сначала необходимо подключить все акустические системы (АС) и источники видеосигнала, а затем настроить данный прибор с помощью экранного меню. Перед использованием ресивера CXR необходимо выполнить различные настройки и регулировки.

Однако перед подключением устройств или настройкой параметров настоятельно рекомендуется ознакомиться с разделом «Меню настройки» настоящего руководства, начиная со стр. 117.

Убедитесь, что вы зарегистрировали ваше изделие.

Посетите: www.cambridgeaudio.com/vip

Зарегистрировавшись, вы первым будете получать следующую информацию:

- Выпуск новой продукции
- Обновления программного обеспечения
- Новости, события, эксклюзивные предложения и конкурсы!

Настоящее руководство поможет пользователю упростить установку оборудования и эксплуатировать его с максимальной эффективностью. Содержащаяся в настоящем документе информация была тщательно проверена на момент публикации. Однако компания Cambridge Audio проводит политику постоянного совершенствования своей продукции и поэтому оставляет за собой право вносить изменения в конструкцию и технические характеристики изделий без предварительного уведомления.

© Copyright Cambridge Audio Ltd 2016

For DTS patents, see <http://patents.dts.com>. Manufactured under license from DTS Licensing Limited. DTS, DTS-HD, the Symbol, & DTS and the Symbol together are registered trademarks, and DTS-HD Master Audio is a trademark of DTS, Inc. © DTS, Inc. All Rights Reserved.

Manufactured under license from Dolby Laboratories. Dolby, Pro Logic, and the double-D symbol are trademarks of Dolby Laboratories.

"HDMI", "HDMI logo" and "High-Definition Multimedia Interface" are trademarks or registered trademarks of HDMI Licensing LLC.

The Spotify software is subject to third party licenses found here: www.spotify.com/connect/third-party-licenses.

Важные инструкции по технике безопасности

Для обеспечения собственной безопасности внимательно ознакомьтесь со следующими инструкциями по технике безопасности перед подключением данного устройства в сеть. Это также позволит обеспечить наилучшую длительную работу вашего устройства.

1. Прочитайте эти инструкции.
2. Сохраните эти инструкции.
3. Внимательно отнеситесь ко всем предупреждениям.
4. Соблюдайте все инструкции.
5. Не используйте данное устройство вблизи воды.
6. Протирайте устройство только сухой тканью.
7. Не блокируйте какие-либо вентиляционные отверстия устройства.
Устанавливайте устройство в соответствии с инструкциями изготовителя.
8. Не устанавливайте устройство рядом с какими-либо источниками тепла, такими как радиаторы, батареи отопления, печи или другие устройства (включая усилители), которые выделяют тепло.
9. Не нарушайте защиту полюсной или заземленной вилки. Полюсная вилка имеет два контакта, один из которых шире другого. Вилка с заземлением имеет два контакта и третий заземляющий контакт. Широкий контакт или третий контакт предназначены для обеспечения безопасности. Если вилка шнура питания не подходит к вашей розетке, обратитесь к электрику для замены розетки.
10. Не допускайте перегибов шнура питания или вероятности наступить на него, особенно в месте расположения вилки, электрической розетки или в месте выхода шнура питания из устройства.
11. Используйте только принадлежности, указанные изготовителем.
12. Выключайте устройство из сети питания в случае грозы или если оно не будет использоваться длительное время.
13. Доверяйте любое обслуживание только квалифицированному персоналу. В случае любого повреждения устройства необходимо выполнить его осмотр и обслуживание, например, в случае повреждения шнура питания или вилки, попадания жидкости на устройство или воздействия на устройство дождя или влаги, нарушений в работе устройства или его падения.

ПРЕДУПРЕЖДЕНИЕ : ВО ИЗБЕЖАНИЕ РИСКА ПОЖАРА ИЛИ ПОРАЖЕНИЯ ЭЛЕКТРИЧЕСКИМ ТОКОМ НЕ ПОДВЕРГАЙТЕ ЭТО УСТРОЙСТВО ВОЗДЕЙСТВИЮ ДОЖДЯ ИЛИ ВЛАГИ.

Батареи (установленный батарейный блок или батареи) не должны подвергаться воздействию источников повышенного тепла, например, солнечных лучей, огня и т. п.

Устройство должно устанавливаться таким образом, чтобы обеспечить удобное отключение его вилки из розетки (или разъема на задней панели устройства). В случае если сетевая вилка используется как устройство разъединения, оно должно быть легко доступно. Используйте только шнур питания, прилагаемый к данному устройству.



Символ молнии внутри равностороннего треугольника предназначен для информирования пользователя о наличии опасного высокого напряжения внутри корпуса изделия, которое может иметь значение, достаточное для поражения электрическим током.

Символ восклицательного знака в равностороннем треугольнике предназначен для информирования пользователя о наличии важных инструкций по эксплуатации и обслуживанию в документации, прилагаемой к данному устройству.



Символ на данном изделии указывает, что его конструкция имеет КЛАСС II (двойная изоляция).



Символ WEEE

Перечеркнутый мусорный бак на колесиках - это символ Европейского Союза для указания необходимости раздельной утилизации электрического и электронного оборудования. Данное изделие содержит электрическое и электронное оборудование, которое должно перерабатываться, утилизироваться или восстанавливаться и не должно выбрасываться вместе с несортированными бытовыми отходами. Верните данное устройство или обратитесь к уполномоченному дилеру, у которого вы приобрели устройство для получения дополнительной информации.



Маркировка CE

Данное изделие соответствует Директивам о низковольтном оборудовании (2014/35/EU), электромагнитной совместимости (2014/30/EU) и определения требований к экодизайну энергосвязанных изделий (2009/125/EC) при использовании и установке в соответствии с данным руководством. Для обеспечения непрерывного соответствия данного изделия с ним следует использовать только принадлежности компании Cambridge Audio и доверять его обслуживание только квалифицированному обслуживающему персоналу.



RCM (маркировка соответствия нормативным требованиям)

Данное изделие соответствует требованиям безопасности, электромагнитной совместимости и радиосвязи Консультативного совета по вопросам электромагнитных излучений (ERAC) и Управления по связи и средствам массовой информации Австралии (ACMA).



Маркировка соответствия CU-TR

Данное изделие соответствует требованиям по электронной безопасности России, Белоруссии и Казахстана.



Внимание: Горячая поверхность. Не прикасаться.

Верхняя поверхность над внутренним радиатором отвода тепла может нагреваться при непрерывной эксплуатации данного изделия. Не прикасайтесь к нагретым поверхностям, особенно рядом с меткой «Горячая поверхность» и к верхней панели.

Нормативные требования Американской государственной комиссии по коммуникациям

ПРИМЕЧАНИЕ: ИЗГОТОВИТЕЛЬ НЕ НЕСЕТ ОТВЕТСТВЕННОСТИ ЗА ЛЮБЫЕ РАДИО ИЛИ ТЕЛЕВИЗИОННЫЕ ПОМЕХИ, ВЫЗВАННЫЕ НЕСАНКЦИОНИРОВАННЫМИ ИЗМЕНЕНИЯМИ ДАННОГО ОБОРУДОВАНИЯ. ТАКИЕ ИЗМЕНЕНИЯ МОГУТ АННУЛИРОВАТЬ ПРАВО ПОЛЬЗОВАТЕЛЯ НА ЭКСПЛУАТАЦИЮ ДАННОГО ОБОРУДОВАНИЯ.



Данное изделие было испытано и признано отвечающим ограничениям для цифровых устройств класса B, в соответствии с частью 15 правил FCC (федеральная комиссия связи (США), ФКС). Соблюдение этих требований необходимо для того, чтобы обеспечить приемлемую защиту от вредных помех в бытовых условиях эксплуатации. Это оборудование генерирует, использует и может излучать радиочастотную энергию и, если оно не будет установлено, и не будет использоваться в соответствии с данными инструкциями, может привести к возникновению помех в работе устройств радиосвязи. Однако это не гарантирует отсутствие помех при определенном использовании.

Если данное оборудование приводит к возникновению недопустимых помех приему радио или телесигналов, которые могут быть определены выключением и включением оборудования, пользователю рекомендуется попытаться устранить эти помехи одним или несколькими из следующих способов:

- Переориентировать или изменить положение принимающей антенны.
- Увеличить расстояния между устройством и приемником.
- Подключить оборудование к розетке другой цепи питания, отличной от цепи питания приемника.
- Обратиться за помощью к дилеру или опытному радио/телевизионному специалисту.

Ограниченная гарантия

Вентиляция

ВНИМАНИЕ – Во время работы устройство нагревается. Не устанавливайте несколько компонентов непосредственно один на другой. Не устанавливайте в замкнутых пространствах, таких как книжные полки или шкаф без достаточной вентиляции.

Убедитесь, что никакие мелкие предметы не попадут в устройство через вентиляционную решетку. В противном случае немедленно выключите устройство, извлеките вилку из розетки и обратитесь к вашему дилеру за рекомендациями.

Убедитесь в наличии достаточной вентиляции устройства (как минимум, 20 см сверху, сбоку и сзади). Не размещайте какие-либо предметы на верхней панели устройства. Не устанавливайте устройство на одеяло или на какую-либо мягкую поверхность и не закрывайте какие-либо отверстия подачи воздуха или решетки вывода воздуха. Не закрывайте вентиляционные решетки такими предметами как газеты, скатерти, шторы и т. п.

Установка

Тщательно выберите место установки. Избегайте установки устройства в местах воздействия прямых солнечных лучей или рядом с источниками тепла. Не устанавливайте на устройстве источники открытого огня, например, свечи. Избегайте установки в местах, подверженных воздействию вибрации, пыли, холода или влаги. Устройство может использоваться в умеренном климате.

Данное устройство должно устанавливаться на прочной ровной поверхности. Не устанавливайте устройства в замкнутом пространстве, таком как книжная полка или шкаф. Тем не менее, наличие открытого пространства сзади (например, специальная стойка для оборудования) достаточно. Не устанавливайте устройство на неустойчивой поверхности или полке. Устройство может упасть и привести к серьезной травме ребенка или взрослого, а также к серьезному повреждению оборудования. Не размещайте другое оборудование сверху устройства.

Из-за наличия сильных магнитных полей не следует устанавливать проигрыватели виниловых пластинок или телевизоры с электроннолучевой трубкой рядом с устройством, так как это может привести к возникновению помех.

Период приработки электронных аудиокомпонентов составляет около недели (при использовании несколько часов в день). Это позволит приработаться новым компонентам, и параметры аудио улучшаться в течение этого времени.

Источники питания

Устройство должно получать питание только от типа источника питания, указанного на маркировочной этикетке. Если вы не уверены в параметрах сети питания вашего дома, обратитесь к дилеру изделия или в местную энергетическую компанию.

Когда устройство не используется, оно может быть установлено в режим ожидания, и в таком состоянии оно будет потреблять менее 0,5 Вт. Для выключения устройства выключите его на задней панели. Если вы не будете пользоваться устройством в течение длительного времени, извлеките вилку устройства из розетки.

Перегрузка

Не перегружайте сетевые розетки или удлинители, так как это может привести к риску возникновения пожара или поражения электрическим током. Перегруженные розетки переменного тока, удлинители, потерянные шнуры питания, поврежденная или треснувшая изоляция и поломанные вилки очень опасны. Это может привести к поражению электрическим током или пожару.

Убедитесь в надежном подключении каждого шнура питания. Для предотвращения возникновения шумов и помех не прокладывайте вместе провода подключения и шнур питания или провода колонок.

Чистка

Для чистки устройства протирайте его сухой, не оставляющей ворса, тканью. Не используйте чистящие жидкости, содержащие спирт, нашатырный спирт или абразивные материалы. Не распыляйте аэрозоли на устройство или рядом с ним.

Утилизация батарей

Батареи могут содержать вещества опасные для окружающей среды. Утилизируйте любые разряженные батареи соответствующим образом, соблюдая рекомендации по охране окружающей среды/утилизации электронного оборудования.

Колонки

Перед подключением колонок убедитесь в отключении любого питания и используйте только подходящие кабели.

Обслуживание

Устройство не подлежит обслуживанию пользователем. В случае возникновения какой-либо проблемы не пытайтесь самостоятельно отремонтировать, разбирать или модифицировать устройство. Несоблюдение данного предупреждения может привести к опасному поражению электрическим током. В случае возникновения проблемы или неисправности обращайтесь к вашему дилеру.

Компания Cambridge Audio гарантирует, что данное изделие не имеет дефектов материалов и изготовления (в соответствии с указанными ниже положениями). Компания Cambridge Audio отремонтирует или заменит (на усмотрение компании Cambridge Audio) данное изделие или любые дефектные детали в нем. Период действия гарантии может варьироваться в зависимости от страны. В случае возникновения вопросов обратитесь к вашему дилеру и убедитесь, что вы сохранили чек, подтверждающий вашу покупку.

Для получения гарантийного обслуживания обратитесь к уполномоченному дилеру компании Cambridge Audio, у которого вы купили изделие. Если ваш дилер не имеет возможности выполнить ремонт вашего изделия компании Cambridge Audio, он может отправить его в компанию Cambridge Audio или уполномоченному агенту по обслуживанию изделий компании Cambridge Audio. Вам потребуется отправить данное изделие в его оригинальной упаковке или в упаковке, обеспечивающей такую же степень защиты изделия.

Для получения гарантийного обслуживания необходимо предоставить чек или оплаченный счет, который будет подтверждать, что на изделие еще действует гарантия.

Данная гарантия аннулируется если: (a) серийный номер, нанесенный на заводе изготовителе, был изменен или удален с данного изделия, или (b) данное изделие не было приобретено у уполномоченного дилера компании Cambridge Audio. Вы можете обратиться в компанию Cambridge Audio или к вашему местному дистрибьютору Cambridge Audio для подтверждения, что номер вашего изделия не был изменен и/или что вы приобрели изделие у уполномоченного дилера Cambridge Audio.

Данная гарантия не распространяется на косметические повреждения или повреждения в результате стихийного бедствия, несчастного случая, неправильного использования, нарушения режима эксплуатации, небрежности, коммерческого использования или внесения изменений в изделие или его часть. Данная гарантия не распространяется на повреждения в результате неправильной эксплуатации, обслуживания или установки, или попытки ремонта какими-либо лицами, отличными от компании Cambridge Audio или уполномоченного агента по гарантийному обслуживанию компании Cambridge Audio. Любой несанкционированный ремонт приводит к аннулированию гарантии. Данная гарантия не распространяется на изделия, проданные КАК ЕСТЬ или СО ВСЕМИ НЕИСПРАВНОСТЯМИ.

РЕМОНТ ИЛИ ЗАМЕНА В СООТВЕТСТВИИ С ПОЛОЖЕНИЯМИ ДАННОЙ ГАРАНТИИ ЯВЛЯЮТСЯ ЕДИНСТВЕННЫМ СРЕДСТВОМ ПРАВОВОЙ ЗАЩИТЫ ПОТРЕБИТЕЛЯ. КОМПАНИЯ CAMBRIDGE AUDIO НЕ БУДЕТ НЕСТИ ОТВЕТСТВЕННОСТИ ЗА ЛЮБЫЕ ФАКТИЧЕСКИЕ ИЛИ КОСВЕННЫЕ УБЫТКИ В РЕЗУЛЬТАТЕ НАРУШЕНИЯ ВЫРАЖЕННОЙ ИЛИ ПОДРАЗУМЕВАЕМОЙ ГАРАНТИИ НА ДАННОЕ ИЗДЕЛИЕ. В ТОЙ СТЕПЕНИ, В КОТОРОЙ ЭТО ДОПУСКАЕТСЯ ЗАКОНОМ, ДАННАЯ ГАРАНТИЯ ЯВЛЯЕТСЯ ИСКЛЮЧИТЕЛЬНОЙ И ЗАМЕНЯЕТ ВСЕ ДРУГИЕ ВЫРАЖЕННЫЕ ИЛИ ПОДРАЗУМЕВАЕМЫЕ ГАРАНТИИ, ВКЛЮЧАЯ, НО НЕ ОГРАНИЧИВАЯСЯ ГАРАНТИЕЙ ПРИГОДНОСТИ ИЛИ СООТВЕТСТВИЯ ОПРЕДЕЛЕННОЙ ЦЕЛИ.

Некоторые страны и штаты США не допускают исключения или ограничения фактических или косвенных убытков или предполагаемых гарантий, поэтому указанные выше исключения могут не применяться к вам. Данная гарантия предоставляет вам конкретные юридические права. Вы также можете пользоваться иными правами, которые варьируются в зависимости от штата или страны.

По любому гарантийному или послегарантийному обслуживанию обращайтесь к вашему дилеру.

Органы управления на передней панели

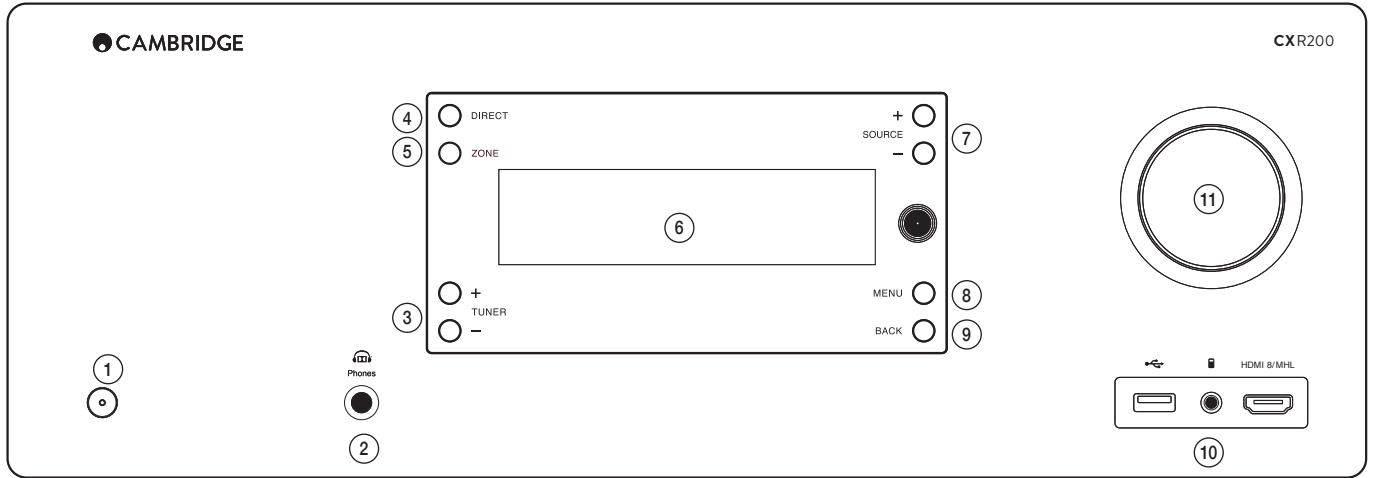

1. Режим ожидания/Вкл.

2. Наушники

Для соответствующих наушников – подключение приводит к отключению колонок.

3. Настройка +/-

Используется для изменения частоты в диапазонах FM/AM и для предварительно установленных станций для встроенного тюнера.

4. Прямое воспроизведение

Отключает любую обработку аудио текущего источника.

5. Зона (только CXR200)

Нажмите на эту кнопку после нажатия на кнопку Режим ожидания/Вкл. Для включения или выключения Зоны 2.

6. Дисплей

Окно состояния.

7. Источник +/-

8. Меню

В меню Настройка нажмите для возврата к предыдущей позиции.

9. Назад

10. Входы USB / MP3 / HDMI/ MHL

USB – Для воспроизведения аудио на носителе USB с флэш-дисков USB или с

жестких дисков USB.

MP3 () – Для подключения портативного аудиоустройства.

HDMI 8/MHL – Для подключения источника HDMI или устройства, совместимого с MHL

11. Громкость

Кнопка громкости и выбора.

Подключения на задней панели

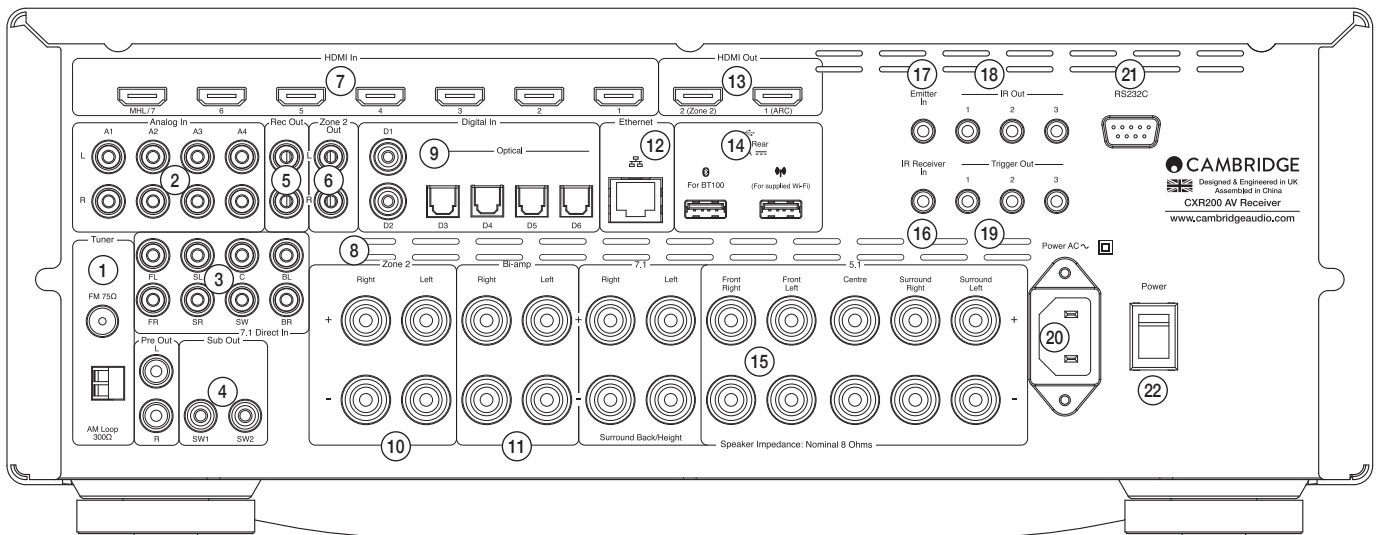

1. Антенна FM/AM

2. Аналоговые входы

3. Прямое подключение 7.1

4. Выход на предусилитель / сабвуфер

5. Выход на запись

6. Подключения Зона 2 (только CXR200)

7. Входы, совместимые с HDMI 2.0

8. Вентиляционная решетка

НЕ ЗАКРЫВАТЬ!

9. Цифровой вход (CXR120 только 2 оптических)

10. Выходы колонок Зона 2 (только CXR200)

11. Разъемы колонок двойного усиления (только CXR200)

12. Ethernet

13. Выходы HDMI

CXR120 – Выходы зеркальные.

CXR200 – Выход 2 может отображать другой источник в Зоне 2.

14. USB

Для подключения к прилагаемой антенне WiFi или к дополнительному приемнику аудио BT100 Bluetooth.

15. Разъемы колонок

16. Вход ИК-приемника

17. Вход излучателя

18. ИК-выход

19. Триггерный выход

20. Разъем подключения сетевого шнура

21. RS232C

Специально устанавливаемое управление – полный протокол для CXR представлен на нашем web-сайте.

22. Питание вкл./выкл.

Главный пульт дистанционного управления

1. Кнопка подсветки

Подсвечивает кнопки

2. Режим ожидания/Вкл.

3. Кнопки выбора источника

Второе нажатие на кнопку FM/AM приводит к переключению между FM и AM.

Кнопка TV выбирает TV-ARC (канал возврата аудио).

Кнопка SM выбирает модуль StreamMagic.

4. Volume (Громкость)

5. Назад

Нажмите для возврата в предыдущее меню.

6. Исходный экран

Включает и выключает экранное меню настройки.

7. Пропуск

Пропускает дорожки в модуле StreamMagic.

8. Enter (Ввод)

9. Навигация

10. Отключение звука

11. Информация

Показывает текущий источник/громкость на экране.

12. Stereo modes (Режимы стерео)

13. Surround modes (Режимы окружающего звучания)

14. Стоп/Воспроизведение/Пауза (StreamMagic)

Нажмите для остановки, воспроизведения или паузы потокового воспроизведения.

15. Direct (Прямое воспроизведение)

Отключает любую обработку аудио текущего источника.

16. Затемнение

Регулирует яркость дисплея передней панели.

17. Bass/Treble (Низкие/Высокие частоты)

18. Lip sync (Синхронизация звука)

19. Store presets (Занесение в память предварительно настроенных станций)

Для радио FM/AM

20. Стерео/Моно

Для радио FM/AM

21. Presets (Предварительно настроенные станции)

Вызов из памяти предварительно настроенных станций

22. Trigger (Переключатель)

Включение и отключение отключаемых выходов

23. Зона 2

Нажмите и держите нажатой, затем нажмите кнопку Source (Источник), Volume (Громкость) или Отключение звука.

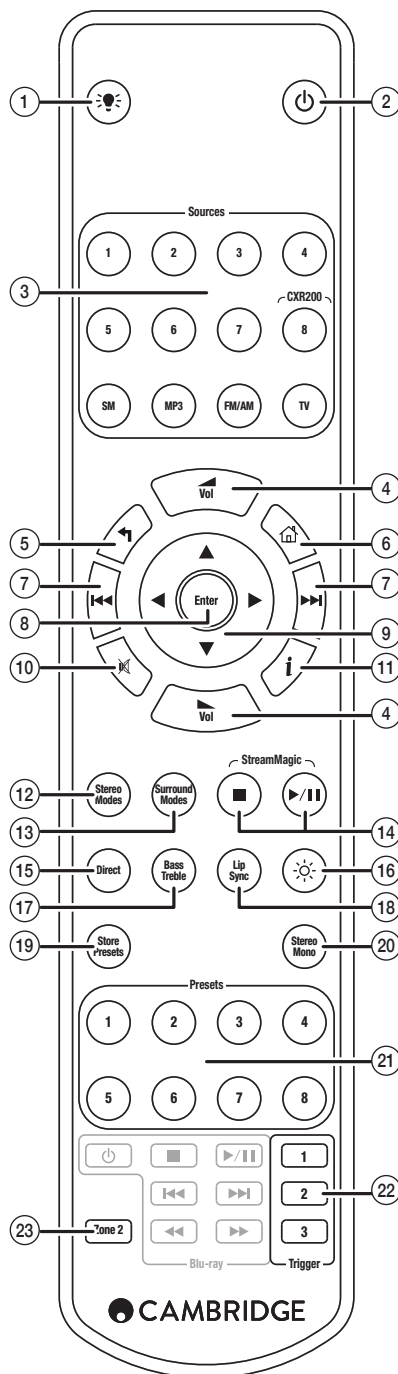

Подключение колонок

Перед выполнением подключения выключите питание. Убедитесь в соблюдении правильной полярности.



Используйте разъемы 4 мм для прямого подключения к разъемам колонок.

Подключение к колонкам окружающего звучания сзади/по высоте, двойного усиления и колонок Зоны 2 может быть выполнено одновременно, однако только одна функция будет активна. Это может быть настроено в меню конфигурации колонок.

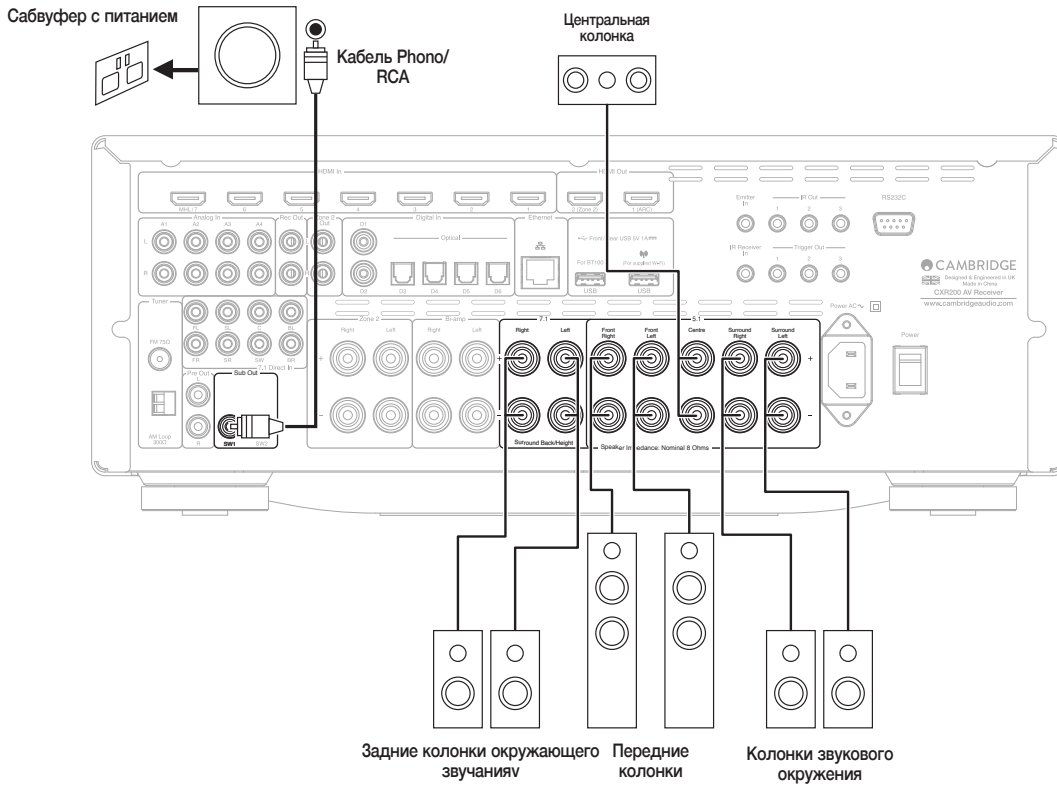

Подключение аналогового аудио

Перед выполнением подключения выключите питание.

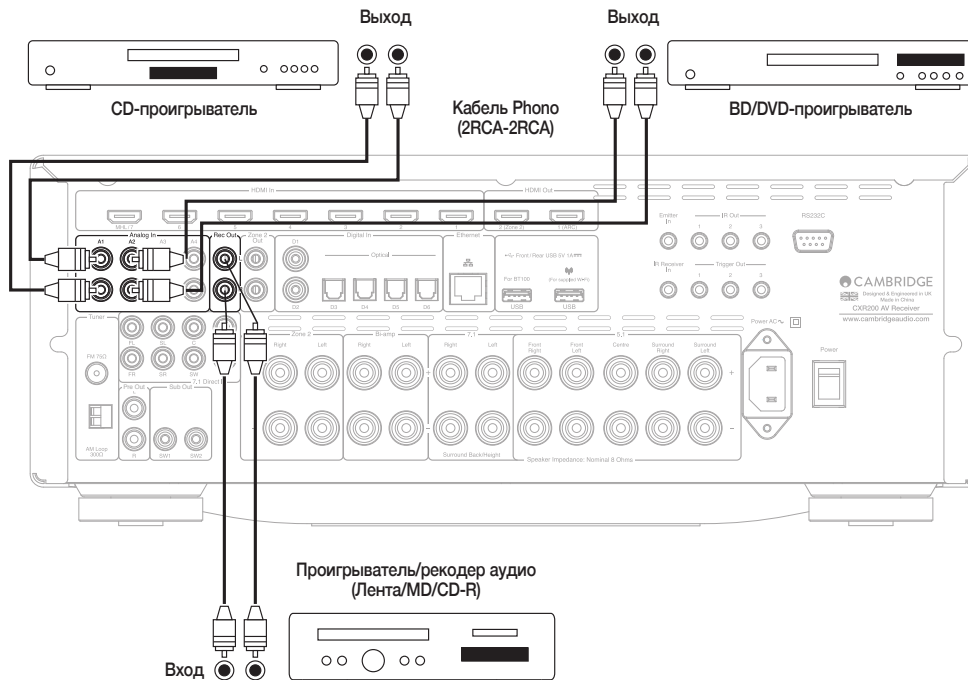

Подключение цифрового аудио

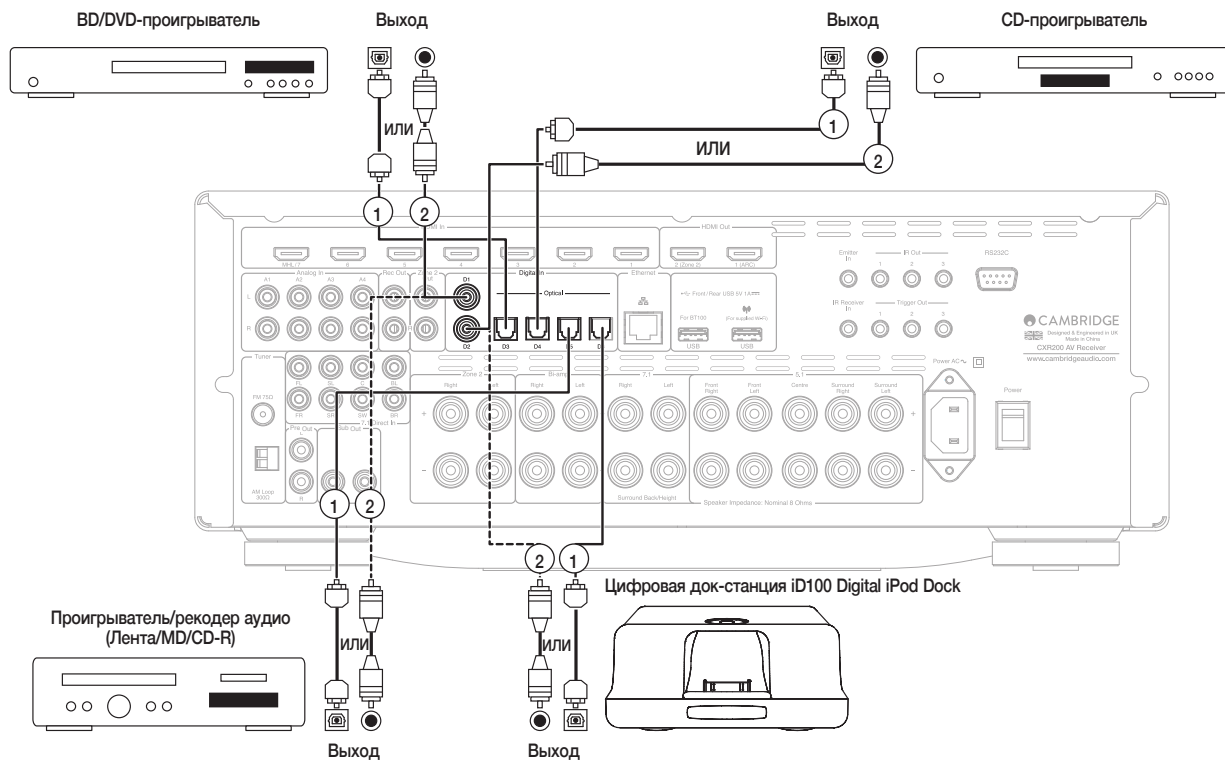

Подключение HDMI

Разрешение источника не может быть больше, чем разрешение используемого телевизора – посмотрите руководство вашего источника сигнала HDMI и телевизора и выполните соответствующие настройки.

Убедитесь, что выход HDMI вашего проигрывателя Blu-ray установлен на «Raw» для пропускания самых последних форматов аудио высокого разрешения на CXR.

Разрешение видео 4K

Модель CXR поддерживает разрешение видео 4K. При подключении к устройствам 4K используйте высокоскоростную кабель HDMI.

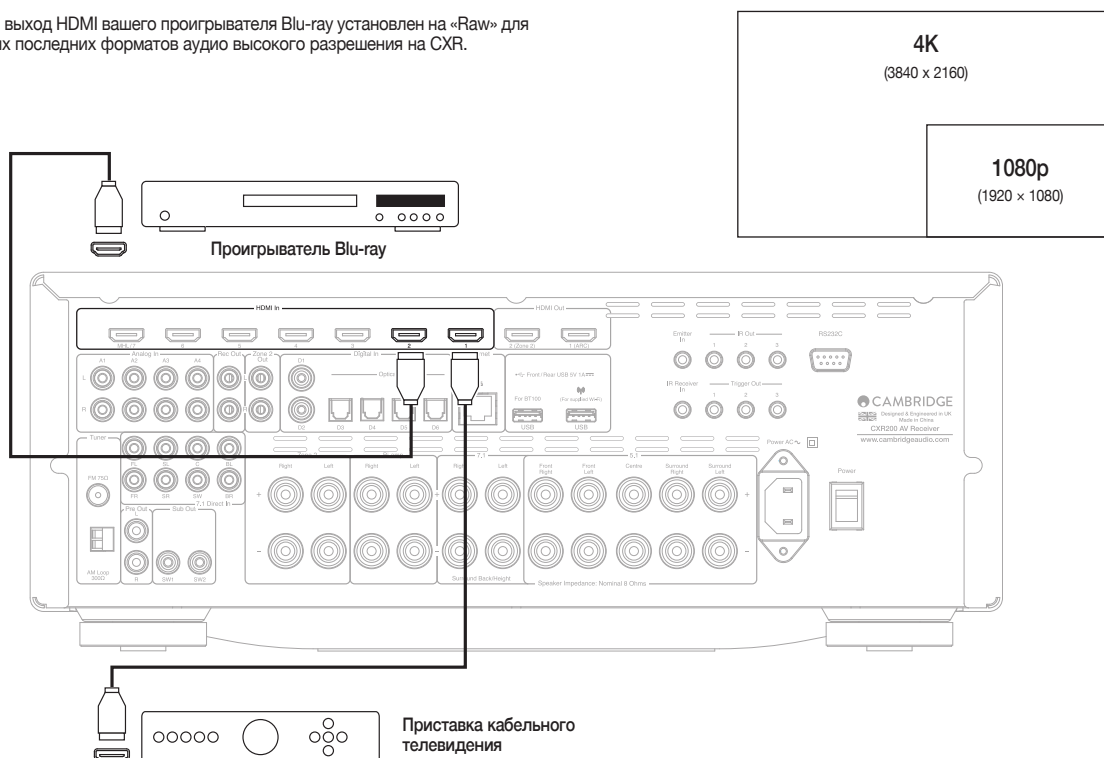

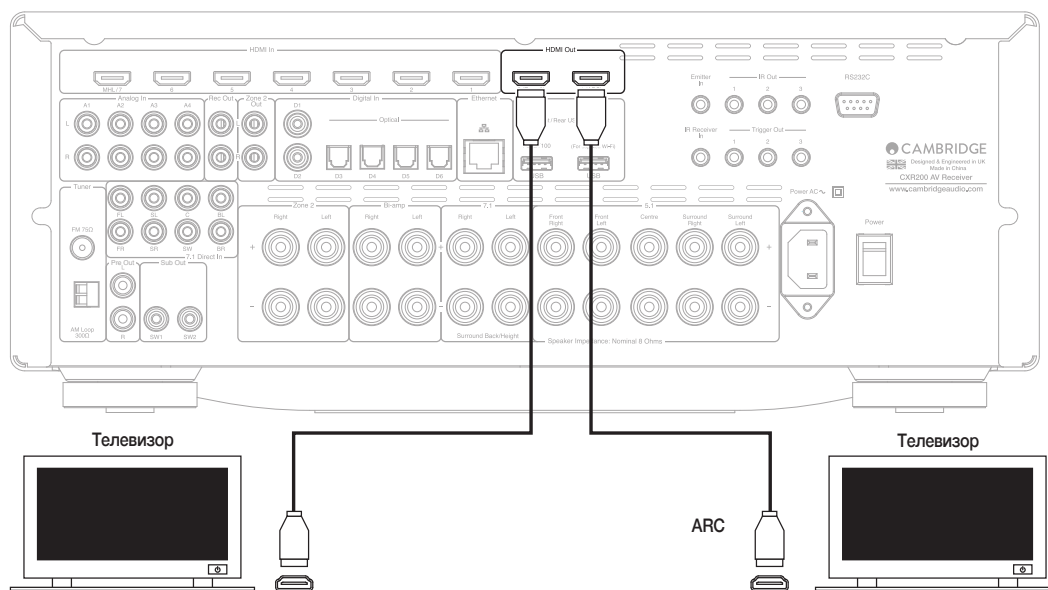

Прямой вход 5.1/7.1

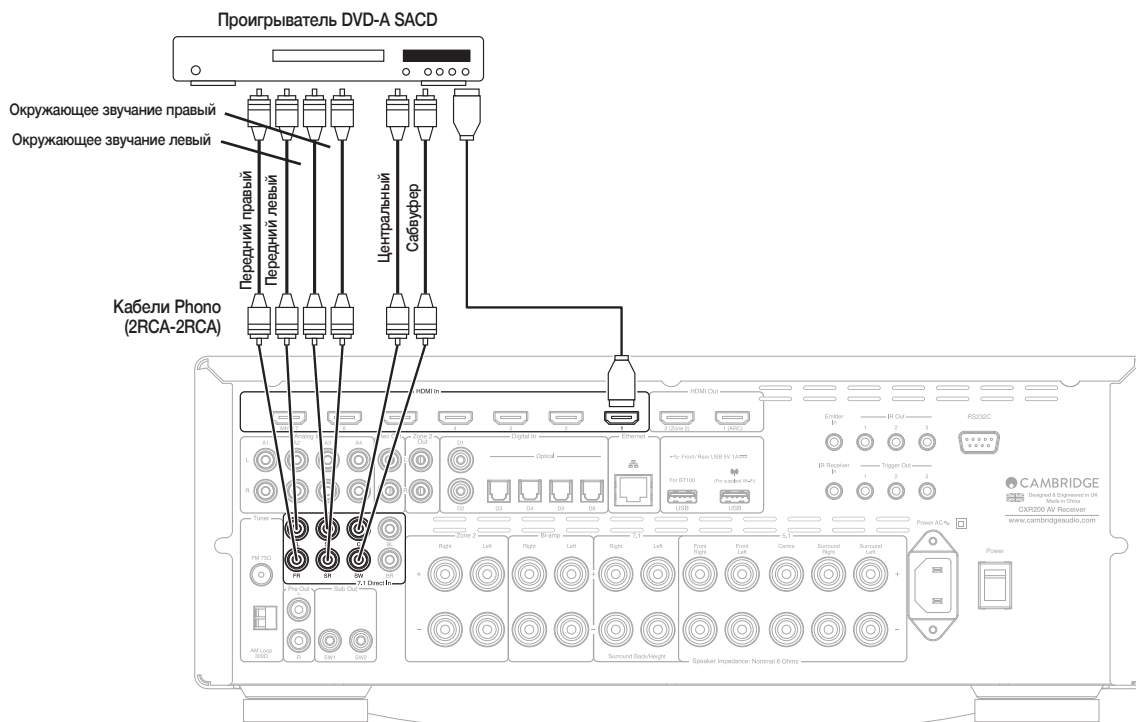

Подключение антенны

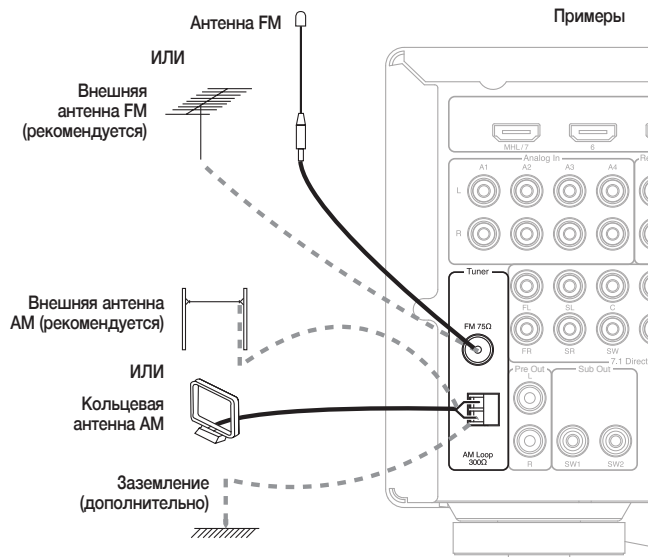

Использование тюнера

Измените режим настройки на Preset (Предварительно настроенные станции), Manual (Ручная) или Scan (Сканирование) посредством «Input Setup > Mode» (Настройка ввода > Режим), когда выбран Тюнер FM или AM.

Нажмите кнопку Tuning +/- (Настройка +/-) на передней панели (или кнопки ▲ и ▼ на пульте дистанционного управления) для выбора станции.

В зависимости от географического расположения можно установить шаг настройки частоты для AM/FM. «General Settings > AM/FM Tuner Steps» (Общие настройки > Шаг тюнера AM/FM).

Radio Data Systems (RDS) (Система данных по радио)

Нажмите кнопку Info (Информация) на пульте дистанционного управления для выбора:

PS (Название станции) – Будет показываться название текущей станции.

PTY (Тип программы) – Будет показываться тип текущей программы.

RT (Радиотекст) – При наличии, будут показываться радиотекстовые сообщения.

Presets

(Предварительно настроенные станции)

1.

На пульте дистанционного управления нажмите и удерживайте нажатой в течение 5 секунд кнопку Store Presets (Занесение в память предварительно настроенных станций).

2.

Используйте кнопку Tuning +/- (Настройка +/-) на передней панели или кнопки навигации для выбора номера предварительно настроенной радиостанции (1-30).

3.

Нажмите кнопку Store Presets (Занесение в память предварительно настроенных станций) на пульте дистанционного управления для занесения станции в память.

StreamMagic

В приложении Connect App вы можете осуществлять поиск Интернет-радиостанции и затем добавить ее в ячейку памяти предварительно настроенной станции в приложении.

Инструкции по эксплуатации

Для включения CXR переведите выключатель питания на задней панели в положение Вкл. и затем нажмите кнопку Режим ожидания/Вкл. на передней панели.

Выбор источника

Выберите источник, используя кнопки Source +/- (Источник +/-) на передней панели. Через 4-5 секунд CXR выберет новый источник, или он может быть выбран нажатием на регулятор громкости. Также можно использовать кнопки на пульте дистанционного управления для непосредственного выбора источника.

Выбор желаемого режима прослушивания

Выберите соответствующий режим для материала/типа источника, который вы слушаете, нажатием клавиши Stereo (Стерео) или Surround Modes (Режимы окружающего звучания).

Режимы окружающего звучания

Модель CXR поддерживает различные режимы прослушивания музыки и домашнего кинотеатра. Выход CXR зависит как от источника присутствующего сигнала, так и от выбранной настройки колонок и режима декодирования.

DOLBY TRUE HD

Технология воспроизведения аудио без потерь компании Dolby в первую очередь предназначена для высококачественных дисков/проигрывателей Blu-ray. Dolby True HD теоретически обеспечивает побитовое воспроизведение звука, идентичное студийному качеству, посредством использования 100% декодирования без каких-либо потерь. Предыдущие форматы, такие как Dolby Digital 5.1 или EX использовавшиеся для кодирования с потерями некоторых данных (которые, теоретически, менее слышимы) всегда приводят к потерям в процессе кодирования для уменьшения объема хранения на диске. Новый используемый формат поддерживает до восьми каналов (обычно используемых в виде 7.1) полного диапазона аудио 24 бита/96 кГц или два канала 24 бита/192 кГц с дисков Blu-ray. Этот формат не имеет обратной совместимости с более ранними форматами. Этот формат может передаваться на CXR в виде «потока битов» для внутреннего декодирования (рекомендуется) или может внутренне декодироваться некоторыми проигрывателями Blu-ray и отправляться на CXR в виде многоканального аудио PCM. В обоих случаях для подключения к CXR требуется подключение HDMI и соответствующий проигрыватель Blu-ray, так как Dolby True HD передается только через HDMI.

DOLBY DIGITAL PLUS

Схема кодирования основывается на оригинальном кодеке Dolby Digital, но с усовершенствованиями для улучшения эффективности кодирования и повышения качества аудио. Dolby Digital Plus поддерживает полностью дискретные каналы 7.1 в сравнении с Dolby Digital 5.1 (или 6.1 в варианте EX, где 6-ой канал является закодированным по матрице). Такие потоки битов Dolby Digital Plus не имеют обратной совместимости с устаревшими декодерами Dolby Digital и требуют разработки наличия аудио/видео ресивера, специально разработанного для их декодирования (такого как CXR) и подключения HDMI, так как Dolby Digital Plus в настоящее время передается только по HDMI. Вследствие этого необходимо, чтобы любой проигрыватель Blu-ray с Dolby Digital Plus был способен преобразовывать Dolby Digital Plus в выход с обратной совместимостью с Dolby Digital 5.1 для воспроизведения на устаревших системах Dolby Digital. Следует отметить, что модель CXR полностью совместима с Dolby Digital Plus.

dts-master audio

Новый кодек аудио без потерь DTS не является несовместимым с ранними версиями и аудио DTS-HD Master Audio передается в виде расширения нормального потока битов DTS. Второй отправляемый встроенный поток содержит «различия» между оригинальным студийным аудио и сжатым с потерями DTS плюс два дополнительных канала. Устройства, обладающие возможностью использования DTS-HD Master Audio (такие как модель CXR), способны использовать такую информацию о различиях для повторного воссоздания побитовой версии без потерь первоначальных данных 7.1. Устройства, которые не поддерживают расширение Master Audio, просто декодируют оригинальный поток 5.1 DTS и игнорируют расширение Master Audio, обеспечивая, таким образом, обратную совместимость.

dts-high resolution audio Аудио высокого разрешения DTS-HD

Известное также как расширение DTS-HR первоначального аудиоформата DTS. Аудио высокого разрешения DTS-HD поддерживает полностью дискретные каналы 7.1 в сравнении с DTS 5.1 (или 6.1 в его вариантах DTS ES Matrix или DTS ES Discrete). Как и с DTS-HD Master Audio отправляемый второй встроенный поток содержит «различия» между оригинальным студийным аудио и сжатым с потерями DTS плюс два дополнительных канала, однако в данном случае этот дополнительный поток также формируется сжатием с потерями. В реальности это версия 7.1 DTS, которая может декодироваться устройствами (такими как модель CXR), которые способны декодировать аудио высокого разрешения DTS-HD. Устройства, которые не поддерживают расширение высокого разрешения, просто декодируют оригинальный поток 5.1 DTS и игнорируют расширение высокого разрешения, обеспечивая, таким образом, обратную совместимость.

DOLBY DIGITAL

Известная также как Dolby Digital (3/2) или Dolby Digital 5.1, данная технология обеспечивает выход (вплоть до) 5.1 соответствующим образом закодированного

Dolby Digital материала через 5 основных каналов (передний левый, передний правый, центральный, звукового окружения левый, звукового окружения правый) и канал низкочастотных эффектов для сабвуфера. Все каналы имеют дискретное кодирование. Декодирование Dolby Digital требует наличия DVD-диска, закодированного Dolby Digital, и цифрового подключения от оборудования источника (такого как проигрыватель DVD) к CXR.

Примечание: Форматы Dolby Digital и DTS могут иногда иметь меньше каналов, чем их максимум, как например, Dolby Digital (2/0), что означает, что сигнал, закодированный Dolby, в реальности имеет только двухканальный стереосигнал (другие каналы неактивны).



Известная также как DTS (3/2) или DTS 5.1, технология DTS обеспечивает выход (вплоть до) 5.1 соответствующим образом закодированного DTS материала с 5 основных каналов (передний левый, передний правый, центральный, звукового окружения левый, звукового окружения правый) и канал низкочастотных эффектов для сабвуфера. Все каналы имеют дискретное кодирование. Декодирование DTS требует диска, соответствующим образом закодированного DTS, и цифрового подключения от оборудования источника к CXR.



Технология, известная также как Dolby Digital (3/3) или Dolby Digital 6.1, является улучшенной формой Dolby Digital. Кроме дискретно закодированных сигналов 5.1 Dolby Digital EX предоставляет дополнительный 6-ой канал (звуковое окружение сзади, что дает 6.1) с матричным кодированием заднего окружающего звучания для большей глубины и лучшей локализации звучания за слушателем. Dolby Digital EX требует диска, закодированного Dolby Digital EX. Dolby Digital EX обладает обратной совместимостью с декодированием Dolby Digital 5.1. Если Dolby Digital EX декодируется как нормальный Dolby Digital, сигнал звукового окружения сзади будет присутствовать в левом заднем канале окружающего звучания и в правом заднем канале окружающего звучания (образуя фантомный задний центр). Он также может декодироваться как 7.1 посредством отправки декодированного сигнала заднего окружения на колонку левого заднего окружающего звучания и на колонку правого заднего окружающего звучания (образуя два монофонических сигнала заднего окружающего звучания).



Технология, также известная как DTS (3/3) Matrix, является улучшенной формой DTS. Кроме дискретно закодированных сигналов 5.1 DTS ES предоставляет дополнительный 6-ой канал (звуковое окружение сзади, что дает 6.1) с матричным кодированием заднего окружающего звучания для большей глубины и лучшей локализации звучания за слушателем. DTS ES требует наличия диска, закодированного DTS ES. Контент, закодированный DTS ES, обратно совместим с декодированием DTS 5.1. Если DTS ES декодируется как нормальный DTS ES, сигнал звукового окружения сзади будет присутствовать в левом заднем канале окружающего звучания и в правом заднем канале окружающего звучания (образуя фантомный задний центр). Он также может декодироваться как 7.1 посредством отправки декодированного сигнала заднего окружения на колонку левого заднего окружающего звучания и на колонку правого заднего окружающего звучания (образуя два монофонических сигнала заднего окружающего звучания).



Другой улучшенной формой DTS является технология, также известная как DTS (3/3) Discrete или DTS ES Discrete 6.1. DTS ES Discrete также предоставляет дополнительный канал (заднее окружающее звучание) для большей глубины звучания и большей локализации за слушателем, однако в данном случае дополнительные данные включаются в поток битов, и все каналы кодируются дискретно. Заднее окружающее звучание имеет большее разделение с другими каналами, чем это было бы возможно с технологиями матричного кодирования. Технология DTS-ES Discrete требует диска, закодированного DTS-ES Discrete.

DTS ES Discrete имеет обратную совместимость с декодированием DTS 5.1 и DTS ES Matrix 6.1. Если DTS ES Discrete декодируется как нормальный DTS, сигнал звукового окружения сзади будет присутствовать в левом заднем канале окружающего звучания и в правом заднем канале окружающего звучания (образуя фантомный задний центр). Если DTS ES Discrete декодируется с DTS ES Matrix, сигнал звукового окружения сзади будет декодироваться раздельно (т. е. как 6.1), однако посредством матричного процесса, который обеспечивает такое же разделение каналов, как если бы диск был закодирован с DTS ES Matrix (но не с таким качеством как DTS EX Discrete).

Он также может декодироваться как 7.1 посредством отправки декодированного сигнала заднего окружения на колонку левого заднего окружающего звучания и на колонку правого заднего окружающего звучания (образуя два монофонических сигнала заднего окружающего звучания).



На смену первоначальным технологиям Dolby Pro Logic и Dolby Pro Logic II пришла технология, в которой 5 каналов (передний левый, передний правый, центральный, звукового окружения левый, звукового окружения правый) кодируются в микширование стерео посредством аналогового матричного процесса. Контент Dolby Pro Logic II может воспроизводиться на обычном стереофоническом оборудовании (как стерео) или декодироваться в 5-канальное окружающее звучание.

Технология Dolby Pro Logic II с более ранней 4-канальной (левый, центральный, правый и монофоническое окружающее звучание) системой Dolby Pro Logic (которая была системой декодирования для кодирования Dolby Surround), которая широко использовалась на видеокассетах, в телевизионных передачах и более ранних фильмах.

Примечание: Dolby Pro Logic не включает канал низкочастотных эффектов для сабвуфера, однако CXR может создавать выход на сабвуфер (для 5.1) через управление низкими частотами. Обратитесь к разделу «Настройка колонок» данного руководства.



Более новая версия Dolby Pro Logic II способна воссоздать 7-канальное дискретное окружающее звучание из соответствующего закодированного источника стереоконтента. Dolby Pro Logic IIx также имеет режимы для последующей обработки стереоконтента или контента 5.1 в 7-канальное аудио независимо от того, был ли он закодирован с Dolby Pro Logic IIx. При необходимости декодирования 5.1 CXR будет всегда использовать декодирование Dolby Pro Logic II вместо Dolby Pro Logic IIx, так как IIx работает только при 7-канальном выходе.

Примечание: Dolby Pro Logic IIx не включает канал низкочастотных эффектов для сабвуфера, однако CXR может создавать выход на сабвуфер (для 7.1) через управление низкими частотами. Обратитесь к разделу «Настройка колонок» данного руководства.



Новая матричная технология Dolby предоставляющая дополнительные каналы, расположенные на высоте выше передней левой и правой колонки. Dolby Pro Logic IIz, определяет пространственные сигналы, которые естественно присутствуют в большей части контента, а также окружающие звуки и аморфные эффекты, такие как дождь или ветер, и отправляет их на передние колонки, расположенные на высоте.

Создатели фильмов и игр могут также микшировать конкретные дополнительные каналы высоты в звуковых дорожках 2ch, 5.1 или 7.1, которые будут декодироваться и обрабатываться Dolby Pro Logic IIz.

Если желательно использовать Dolby Pro Logic IIz, вам необходимо установить CXR в режим 5.1 + Height (Высота), подключить две колонки к выходам SBL и SBR и физически расположить их над левой и правой передней колонкой, затем выбрать обработку Dolby Pro Logic IIz. См. следующий раздел.



Технология A DTS способна воссоздавать 6-канальное (передний левый, передний правый, центральный, звукового окружения левый, звукового окружения правый, звукового окружения сзади) окружающее звучание из соответствующего контента стереоисточника с аналоговым матричным кодированием. DTS Neo:6 контент может воспроизводиться на обычном стереофоническом оборудовании (как стерео) или декодироваться в 7.1 посредством отправки заднего окружающего звучания на левую и правую колонки заднего окружающего звучания (с созданием двух монофонических сигналов заднего окружающего звучания).

Примечание: Neo:6 не включает канал низкочастотных эффектов для сабвуфера, однако CXR может создавать выход на сабвуфер через управление низкими частотами. Обратитесь к разделу «Настройка колонок» данного руководства.



Технология DTS предоставляет 5.1-канальное аудио 96 кГц / 24 бита (вместе с видео, при необходимости) на DVD-видео и DVD-аудио (зона видео) дисках (при соответствующем кодировании в DTS 96/24). DVD-проигрыватели, предоставляющие «Цифровой выход DTS», передают поток битов DTS 96/24 по S/P DIF или HDMI для декодирования в CXR.

Режимы DSP

Стерео/Стерео + Сабвуфер

Эти режимы позволяют выбирать между обычными стереофоническими левыми и правыми колонками или стереоколонками с сабвуфером.

Direct (Прямое воспроизведение)

Аналоговые и цифровые входы будут обходить любое управление DSP, регулирование низких/высоких частот и многоканальную последующую обработку.

Все каналы

Стереофонический вход будет распределяться на все колонки с левыми колонками, получающими левый стереофонический сигнал и с правыми колонками, получающими правый сигнал. На центральную колонку и сабвуфер будет отправляться монофонический сигнал.

Меню настройки

Настройка колонок

Обратитесь к следующим рисункам для типичных примеров размещения колонок.

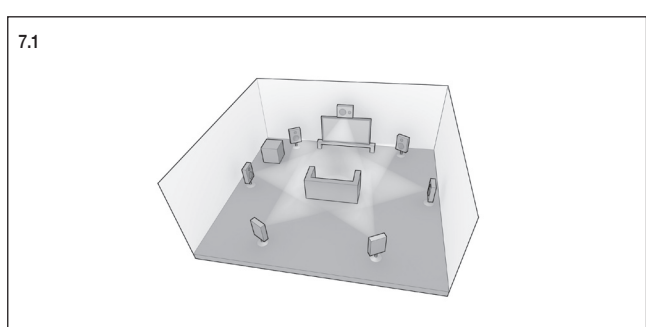
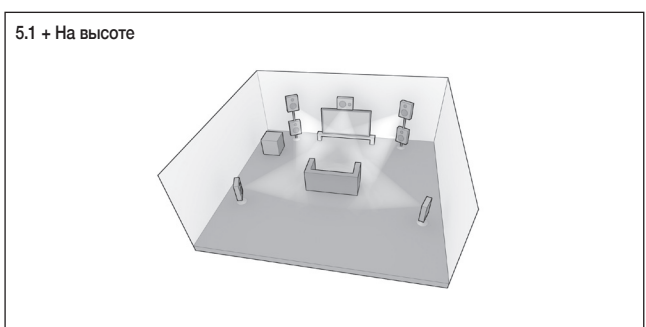
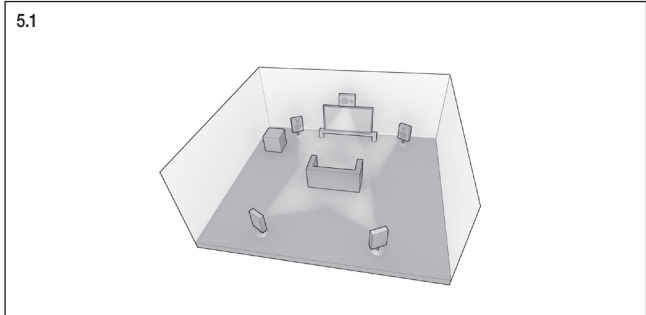

Конфигурация колонок

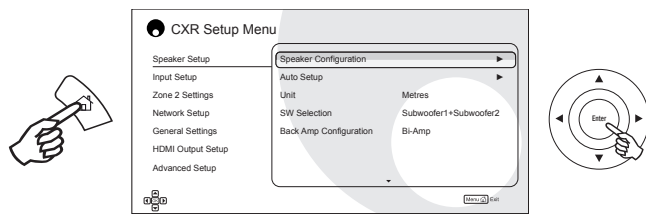

Сначала выберите количество подключенных сабвуферов, в «SW Selection» (Выбор сабвуферов), и если у вас система 7.1 выберите «Surround Back» (Заднее звуковое окружение) для конфигурации усиления заднего окружающего звучания. Если вы будете использовать колонки, расположенные на высоте, выберите параметр «5.1+Height» (5.1 + На высоте).

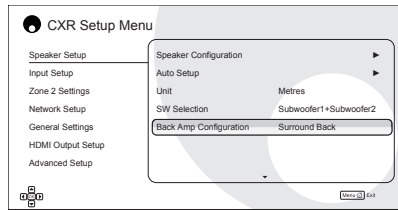
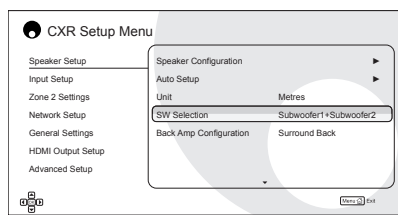

Автоматическая настройка

Автоматическая настройка проверит наличие колонок, правильность их подключения, их размер и настроит разделение и расстояние.

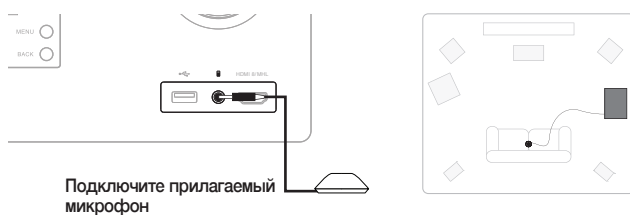

Подключите прилагаемый микрофон

Выберите «Run Auto Setup» (Запустить автоматическую настройку).

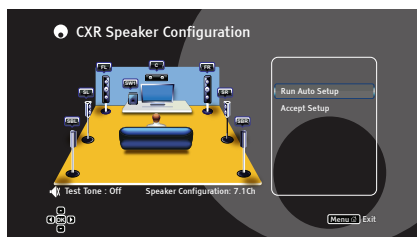

Выберите настройку ваших колонок.

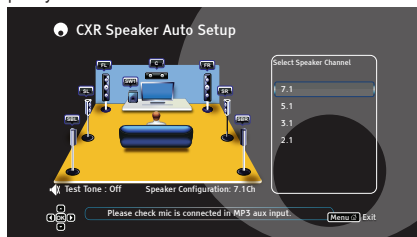

После окончания нажмите кнопку Enter на пульте дистанционного управления для принятия настройки.

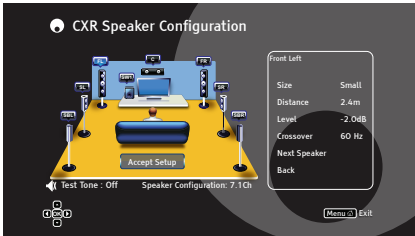

Если во время настройки возникла ошибка CXR укажет, какую колонку (-и) необходимо проверить перед повторным запуском настройки.

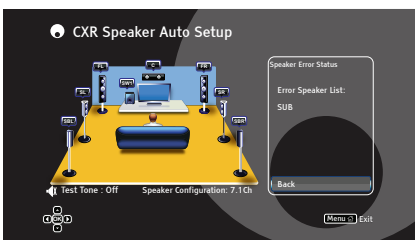

Ручная настройка

Size (Размер)

Выберите колонку для настройки и выберите из small (маленькая), large (большая) или none (нет).

Large (Большая) = Колонки устанавливаемые на полу или большие колонки, устанавливаемые на стойке

Small (Маленькая) = маленькие или сателлитные колонки (необходимо использовать сабвуфер).

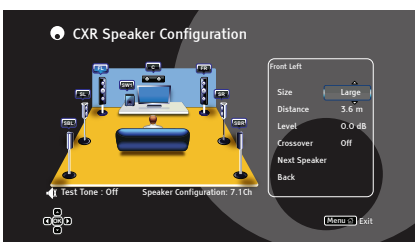

Distance (Расстояние)

Измерьте расстояние от вашей точки прослушивания до соответствующей колонки и введите расстояние. CXR будет компенсировать разницу в расстояниях до каждой колонки вашей системы.

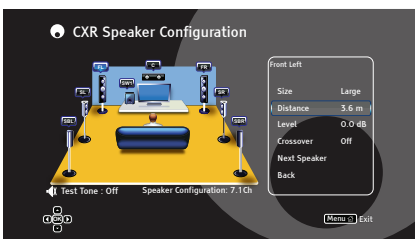

Level (Уровень)

Выберите «Test Tone» (Тестовый сигнал) и нажмите Enter. Используйте кнопки навигации на пульте дистанционного управления для перемещения от колонки к колонке и отрегулируйте уровень громкости так, чтобы они имели одинаковую громкость, используя правую или левую переднюю колонку в качестве эталона.

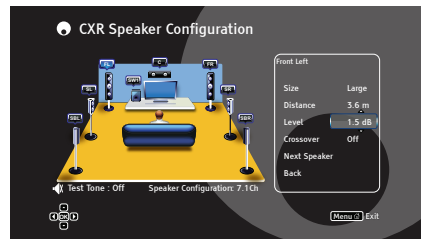

Crossover (Разделение) (для маленьких колонок)

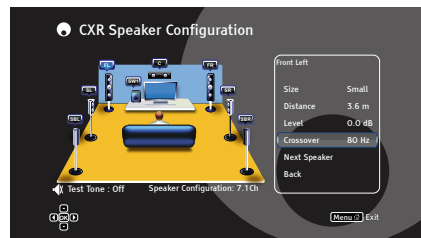

Частоты ниже настроенной выбранной частоты разделения будут направляться на сабвуфер. Значением по умолчанию является 80 Гц и это хорошая начальная точка. Для колонок меньшего размера это значение может быть установлено выше, для колонок большего размера это значение может быть установлено ниже.

Unit (Единицы)

Выберите футы или метры

Настройка входа

Источник входа

Выбор источника входа.

Название входа

Используйте стрелки навигации ▲▼◀▶ на пульте дистанционного управления или кнопки ввода +/- на передней панели для выбора символов и набора названия.

Вход видеот

Вы можете назначить видеовход HDMI только для источников SM/Connect, MP3, FM и AM.

Повышение разрешения видео

В режиме обработки модель CXR будет повышать разрешение видео с 1080p до 4K. В режиме прямого пропуски формат видео на выходе будет таким же, как и на входе.

Аудиовход

Выберите аналоговый, цифровой, HDMI, прямой 7.1ch или нет.

Аудиовход для SM/Connect, MP3, FM и AM не может быть изменен.

Обработка аналогового аудио

Выберите No (Нет) для обхода DSP.

Низкие частоты

Отрегулируйте низкие частоты.

Высокие частоты

Отрегулируйте высокие частоты.

Громкость Dolby

Громкость Dolby поддерживает постоянную громкость всего контента, программ и всех источников входа.

Регулятор громкости Dolby

Может быть установлен с 1 до 9 или на выкл.: Выберите для себя предпочтительную настройку.

Сдвиг калибровки Dolby

Используется для устранения разницы в уровнях входа между источниками.

Настройка входа (продолж.)

Обработка стерео

Выберите Stereo (Стерео) или Stereo+ Sub (Стерео + сабвуфер) для текущего источника.

Многоканальная обработка

Выберите предпочтительный режим обработки для текущего источника.

Lip sync (Синхронизация звука)

При необходимости отрегулируйте задержку аудио для синхронизации с видео для текущего источника.

Зона 2 (только CXR200)

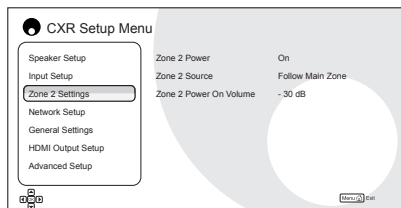

В Зоне 2 вы можете выбирать источники независимо от Основной зоны или выбрать параметр Follow Main Zone (Следовать основной зоне).

HDMI 2 будет подавать на выход аудио в соответствии с форматированием выбранного источника, либо стерео, либо многоканальное, если только он не установлен на «Follow Main Zone» (Следовать основной зоне), тогда на выход будет подаваться сигнал с уменьшением числа каналов до стерео.

Уровень линейного выхода и выхода на колонки Зоны 2

Для воспроизведения аудио в Зоне 2 из источника HDMI вам необходимо выбрать Follow Main (Следовать основной зоне) или выбрать тот же источник, что и в Основной зоне. Если для Зоны 2 выбран другой источник, тогда источник Зоны 2 должен иметь выбранный стерео аудиовход.

Выходы колонок Зона 2

В меню Speaker Setup > Back Amp Configuration (Настройка колонок > Конфигурация усиления заднего окружающего звучания) выберите Zone 2 (Зона 2).

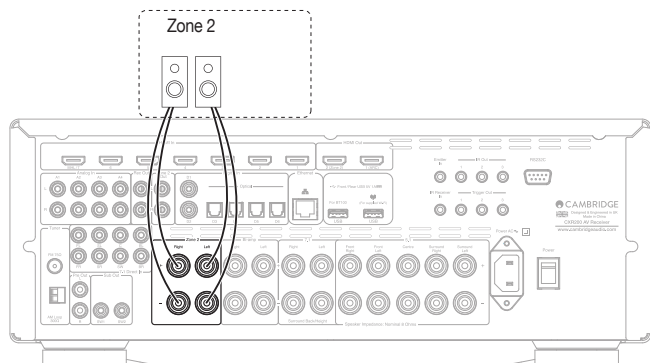

Использование Зоны 2 с внешним усилителем

Выходы линейного уровня Зоны 2 могут быть подключены к усилителю для использования в Зоне 2.

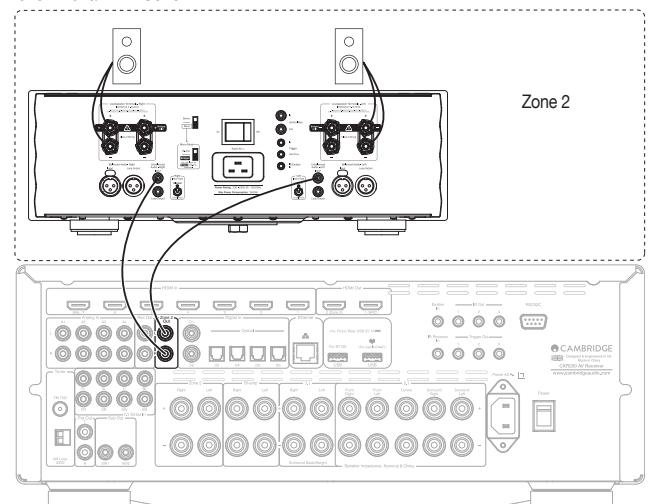

Управление Зоной 2

Вы можете использовать главный пульт дистанционного управления, кнопки на передней панели устройства или приложение Cambridge «connect App» для регулирования громкости, управления источником и отключения звука.

На пульте дистанционного управления нажмите и держите нажатой кнопку Zone 2 (Зона 2) с последующим нажатием кнопки необходимой функции.

Питание Зоны 2

Включает функцию Зоны 2

Источник Зоны 2

Выбирает источник видео/аудио, который будет отправляться в Зону 2.

Громкость при включении Зоны 2

Устанавливает желаемый максимальный уровень громкости при включении Зоны 2.

Настройка локальной сети

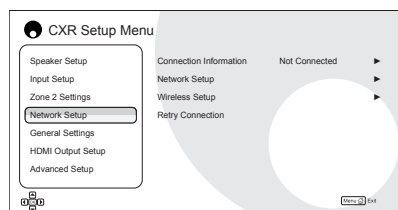

Для использования CXR для Интернет-радио/Потокового аудио вам необходимо:

- подключение к высокоскоростному Интернету
- беспроводное или проводное подключение к локальной сети.

Используйте проводное подключение для потокового воспроизведения файлов высокого разрешения 24/176 и 24/192..

Подключение к проводной локальной сети

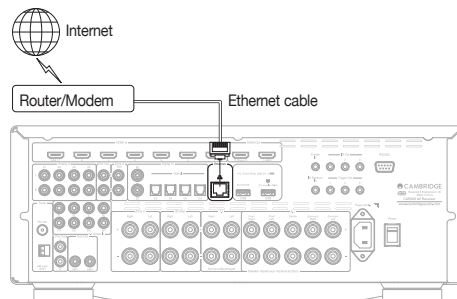

Подключите сетевой кабель (Категории 5/5E прямой через кабель Ethernet) между CXR и вашим маршрутизатором.

Настройка локальной сети

Для опытных пользователей, желающих использовать статический IP-адрес. Выбирайте статический IP-адрес только в том случае, если вы точно знаете, что делаете!

Настройка беспроводного подключения

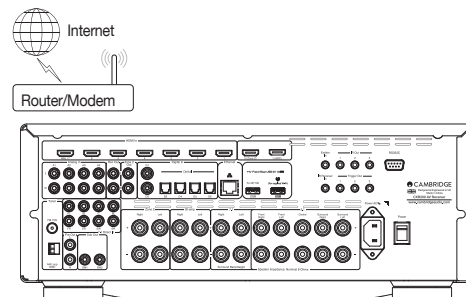

Подключите прилагаемую антенну для беспроводной сети к правильному входу USB на задней панели CXR – одна должна быть в пределах диапазона вашего беспроводного маршрутизатора.

Выберите Scan for Networks (Обзор локальных сетей), выберите вашу сеть WiFi и затем введите ваш пароль.

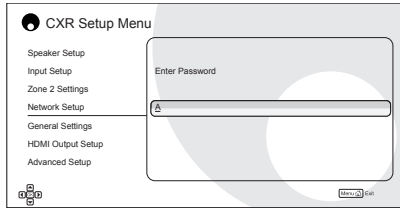
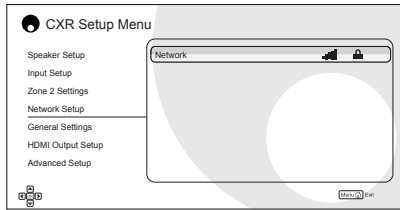

Повторная попытка подключения

Повторите попытку, если подключение не было выполнено.

Общие настройки

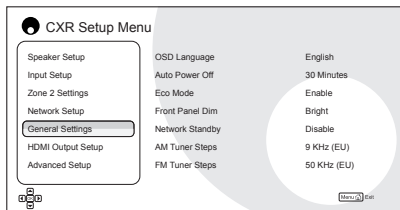

Язык экранного меню

Выберите язык для экрана дисплея.

Автоматическое выключение питания

При отсутствии воспроизведения CXR выключится через 30 минут. Вы можете изменить это значение на 1 час, 4 часа, 8 часов или на Выкл.

Экономичный режим

Режим ожидания с потребляемой мощностью 0,5 Вт, когда функция обхода HDMI в режиме ожидания и режим ожидания локальной сети не могут использоваться.

Затемнение передней панели

Изменение яркости дисплея CXR.

Режим ожидания локальной сети

Включено: Сетевое подключение всегда присутствует и CXR может быть включен из приложения Connect App.

Шаг настройки тюнера AM

Устанавливает шаг настройки тюнера AM для ЕС или США.

Шаг настройки тюнера FM

Устанавливает шаг настройки тюнера FM для ЕС или США.

Настройка выхода HDMI

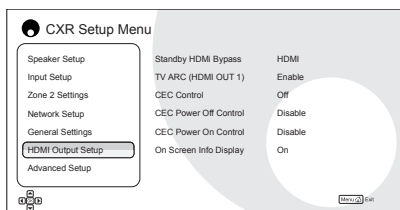

Обход HDMI в режиме ожидания

Позволяет отправлять один источник HDMI на ваш телевизор, когда CXR находится в режиме ожидания, например, если вы хотите использовать колонки вашего телевизора.

TV ARC (HDMI OUT 1)

Функция ARC позволяет телевизору отправлять аудио назад во входящий сигнал HDMI, чтобы вы могли воспроизвести аудио с телевизора во время просмотра его изображения.

Управление CEC

Включите для использования перечисленных ниже функций.

CEC Управление выключением питания

Позволяет выключать CXR в режим ожидания телевизором.

CEC Управление включением питания

Позволяет выключать CXR из режима ожидания телевизором.

Экранный информационный дисплей

При изменении входа или при нажатии кнопки информации на пульте дистанционного управления на вашем экране будет показываться название источника, тип аудиосигнала и настройка громкости.

Дополнительные настройки

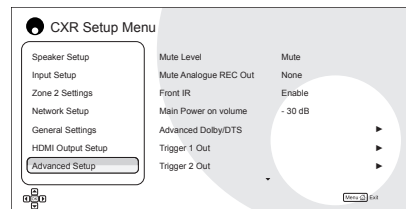

Уровень отключения звука

Выберите полное отключение звука, -10 дБ от текущего уровня или -30 дБ ниже текущего уровня громкости.

Отключение звука аналогового выхода REC

Используйте данную функцию для предотвращения подачи аналогового входа вашего подключенного устройства записи от обратной циклической подачи на его вход.

Передний ИК-приемник

Если он отключен, включите его, используя клавиши громкости для навигации и выбора.

Громкость при включении питания

Установите максимальный уровень громкости при включении CXR.

Расширенные функции Dolby/DTS

Панорамный режим – Режим Dolby Pro Logic II/Ix, который расширяет передний стереозвук на колонки звукового окружения.

Ширина центрального канала – Настраивается со 100% центральной колонки (настройка 0) до полной отправки сигнала центральной колонки на левую и правую основные колонки (фантомный центр, настройка 7).

Размер – настраивает звуковое поле на постепенный сдвиг с передней части помещения в заднюю его часть.

Dolby DRC (Управление динамическим диапазоном)

Ограничивает разницу между громкими и тихими сценами.

Режимы Dolby D EX

Декодирование дорожек, закодированных Dolby EX для колонок окружающего звучания..

Усиление по высоте

Устанавливает усиление для колонок, расположенных на высоте.

Переадресация колонок DTS-HD

При воспроизведении дорожки DTS-HD ресивер CXR может электронно переместить ваши колонки для соответствия настройке, использованной в первоначальной студии звукозаписи. В большинстве случаев это выполняется автоматически, однако для настройки 7.1 вам необходимо выбрать либо Вариант

Настройка выхода HDMI, продолж

1, либо 5 – в зависимости от того, что больше соответствует вашему расположению колонок.

Конфигурация 1 – 7.1-канальная: L (левая), C (центральная), R (правая), сабвуфер, Ls (левая окружающего звучания), Rs (правая окружающего звучания), Lsr (левая задняя окружающего звучания), Rsr (правая задняя окружающего звучания)

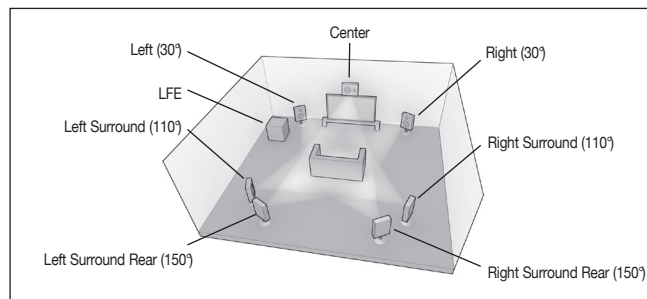

Конфигурация 5 – 7.1-канальная: L (левая), C (центральная), R (правая), сабвуфер, Lss (левая окружающего звучания), Rss (правая окружающего звучания), Lsr (левая задняя окружающего звучания), Rsr (правая задняя окружающего звучания)

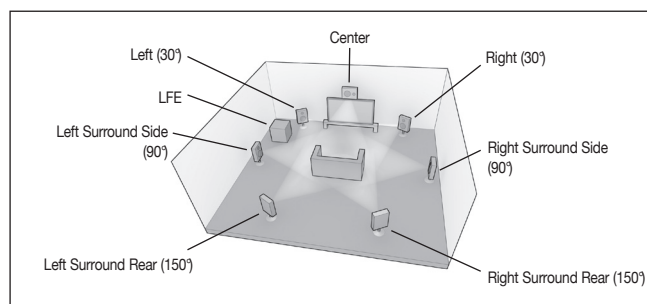

Отключаемые выходы

Для положения Выкл. выходы будут 0 В и 12 В для положения Вкл. Вплоть до 100 мА. Подключение выполняется посредством монофонических миниразъемов 3,5 мм со штекером для выхода и кольцом для заземления.

Другими опциями являются:

Ручной выбор: Отключаемый выход включается/отключается соответствующей кнопкой отключения на пульте дистанционного управления.

Следовать режиму ожидания: Отключаемый выход следует состоянию включения/выключения устройства.

Источники: – Выключаемый выход связан с конкретным источником.

Версия программного обеспечения

При обращении в службу поддержки клиентов компании Cambridge Audio следует указывать все четыре цифры версии программного обеспечения.

Обновление через USB

Программное обеспечение CXR может быть обновлено через гнездо USB на передней панели, которое обычно требуется только отделу по обслуживанию или в случае отсутствия локальной сети. Обычно обновление пользователем осуществляется через сетевое подключение.

Сохранение текущих настроек

Сохраняет текущие настройки во внутренней памяти.

Загрузка текущих настроек

Загружает сохраненные настройки.

Сброс на заводские настройки

После сброса на заводские настройки при необходимости можно восстановить любые сохраненные настройки.

Обновление программного обеспечения через сеть

Ресивер CXR может быть обновлен через модуль StreamMagic, подключенный к Интернету. Обновление самого модуля StreamMagic может быть запущено только из приложения Cambridge Connect app или из интерфейса web-администрирования. Заметьте, что полное обновление может занять до 60 минут..

Интерфейс web-администрирования

Этот интерфейс позволяет пользователю:

- Индивидуально указать названия, отображающиеся в списке Players (Проигрыватели) в приложении Cambridge Connect app и в списке устройств Spotify Connect.

- Настроить беспроводное подключение к локальной сети.

- Обновить аппаратное обеспечение CXR.

Проводное подключение

Подключите CXR к проводной локальной сети и найдите IP-адрес в меню настройки CXR..

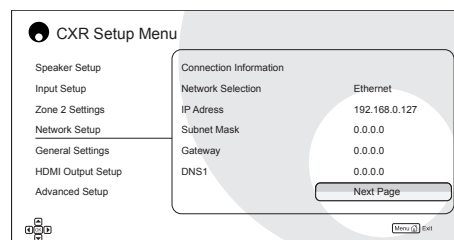

Используйте web-браузер в этой же локальной сети для подключения к IP-адресу CXR например, <http://10.0.0.183/>

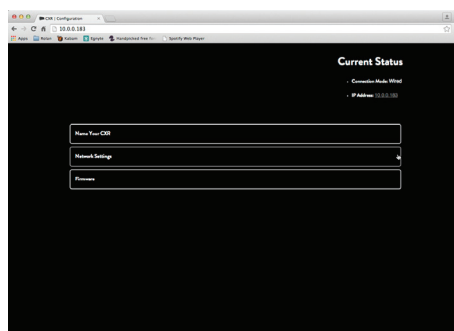

Беспроводное подключение

Подключите прилагаемую беспроводную антенну в гнездо USB на задней панели CXR.

Перейдите к вашему компьютеру/планшету и щелкните на логотипе Wi-Fi/локальной сети и выберите CXR.

Используйте web-браузер на вашем устройстве для подключения к <http://10.10.10.10/>

Notes:

Notes:

A large, empty rectangular box with a thin black border, occupying most of the page below the 'Notes:' label. It is intended for handwritten or typed notes.

Cambridge Audio является брендом Audio Partnership Plc.

Юридический адрес: Gallery Court, Hankey Place

London SE1 4BB, United Kingdom

Зарегистрировано в Англии под № 2953313

www.cambridgeaudio.com

