

 **CAMBRIDGE**
CXU
UNIVERSELE BLU-RAYSPELER



Inhoudsopgave

Belangrijke veiligheidsinstructies	3
Beperkte garantie	5
Compatibele schijfformaten	6
Incompatibele schijfformaten	6
Aansluitingen aan de achterkant	7
Bedieningselementen aan de voorkant	7
Display voorzijde	8
Afstandsbediening	8
Verbinding maken met een bekabeld netwerk	9
De draadloze adapter gebruiken	9
Audio-uitgangen	10
HDMI-aansluitingen	10
Gebruiksaanwijzing	12
Aan de slag	12
Options-menu	12
Vooruitspoelen/teruguitspoelen	12
Overslaan	12
Herhalen	12
Audiotaal kiezen (soundtrack)	12
Ondertiteling kiezen	12
Zoomen	12
Top/Pop Up Menu	12
HDMI/MHL-bronkeuze	12
Audio Return Channel (ARC)	12
Afspelen per hoofdstuk of nummer	12
Go To	12
Resolutie uitgangssignaal	12
Pure Audio-modus	13
Shuffle	13
USB-schijf aansluiten	13
Het startmenu gebruiken	13
Muziekbestanden afspelen	13
Filmbestanden afspelen	13
Fotobestanden bekijken	13
Instellingsmenu	14
Afspeelinstellingen	14
Ouderlijk toezicht	14
Beeldaanpassingen	14
Menu audioverwerking	14
Luidsprekers configureren	14
Downmix-modus	14
Testtoon	15
Luidsprekerinstellingen	15
Afmetingen	15
Afstand	15
Apparaatinstellingen	15
Firmware-upgrade	15
Firmware-melding	15
Stand-bymodus	15
Automatisch uitschakelen	15
Fabrieksinstellingen herstellen	15
Netwerkinstellingen	15
Internetverbinding	15
Wi-Fi-instellingen	15

Voor meer gedetailleerde informatie, ga naar onze website (www.cambridgeaudio.com) voor de referentiehandleiding van dit product en veelgestelde vragen.

Vergeet niet uw aankoop te registreren.

Ga naar: www.cambridgeaudio.com/vip.

Als u zich registreert, bent u altijd als eerste op de hoogte van:

- Nieuwe producten
- Software-upgrades
- Nieuws, evenementen, exclusieve aanbiedingen en prijsvragen!

© Copyright Cambridge Audio Ltd 2015

De patenten voor DTS kunt u vinden op <http://patents.dts.com>. Geproduceerd onder licentie van DTS Licensing Limited. DTS, DTS-HD, het DTS-symbool, en DTS en het DTS-symbool samen zijn geregistreerde handelsmerken en DTS-HD Master Audio is een handelsmerk van DTS, Inc. © DTS, Inc. Alle rechten voorbehouden.

Geproduceerd onder licentie van Dolby Laboratories. Dolby en het dubbele-D-symbool zijn handelsmerken van Dolby Laboratories.

HDMI, het HDMI-logo en High-Definition Multimedia Interface zijn handelsmerken of geregistreerde handelsmerken van HDMI Licensing LLC.

Blu-ray Disc, Blu-ray, Blu-ray 3D, BD-Live, BONUSVIEW en de logo's zijn handelsmerken van Blu-ray Disc Association.

Java is een handelsmerk van Oracle en/of geaffilieerde bedrijven.

Het dvd-logo is een handelsmerk van DVD Format/Logo Licensing Corp., geregistreerd in de Verenigde Staten, Japan en andere landen.

Super Audio CD, SACD en het SACD-logo zijn gemeenschappelijke handelsmerken van Sony Corporation en Philips Electronics N.V. Direct Stream Digital (DSD) is een handelsmerk van Sony Corporation.

AVCHD en het AVCHD-logo zijn handelsmerken van Panasonic Corporation en Sony Corporation.

Designed for Windows Media, Microsoft, HDCD en het HDCD-logo zijn handelsmerken of geregistreerde handelsmerken van Microsoft Corporation in de Verenigde Staten en/of andere landen. DivX is een handelsmerk van DivX, Inc.

Cinavia is een handelsmerk van Verance Corporation.

Darbee en Darbee Visual Presence zijn handelsmerken van Darbee Vision, Inc.

Alle andere handelsmerken zijn eigendom van de respectieve eigenaren.

Belangrijke veiligheidsinstructies

Neem voor uw eigen veiligheid de volgende veiligheidsinstructies zorgvuldig door voordat u het apparaat aansluit op de netstroom. U bent dan ook verzekerd van optimale prestaties en u kunt de levensduur van het product verlengen:

1. Neem deze instructies zorgvuldig door.
2. Bewaar deze instructies.
3. Let op de waarschuwingen.
4. Volg alle instructies op.
5. Gebruik dit apparaat niet in de buurt van water.
6. Maak het apparaat alleen schoon met een droge doek.
7. Zorg ervoor dat de ventilatieopeningen niet geblokkeerd zijn. Installeer het apparaat volgens de instructies van de fabrikant.
8. Plaats het apparaat niet in de buurt van warmtebronnen zoals radiatoren, straalkachels, fornuizen of andere apparaten die warmte produceren (zoals versterkers).
9. U mag de beveiliging van de gepolariseerde of gearde stekker niet omzeilen. Een gepolariseerde stekker heeft twee contactstekkers, waarvan de ene breder is dan de andere. Een gearde stekker heeft twee contactstekkers en een derde aardcontact. De brede contactstekker of het derde aardcontact zijn aangebracht voor uw eigen veiligheid. Als de meegeleverde stekker niet in uw stopcontact past, neem dan contact op met een electricien over de vervanging van uw stopcontact.
10. Plaats het netsnoer zo dat er niet overheen wordt gelopen of dat het niet bekneld raakt, met name bij stekkers, stopcontacten en bij het punt waar het netsnoer uit het apparaat komt.
11. Gebruik alleen accessoires die door de fabrikant zijn goedgekeurd.
12. Haal de stekker van dit apparaat uit het stopcontact bij onweer of wanneer u het apparaat gedurende een langere tijd niet gebruikt.
13. Laat onderhoud en reparaties uitvoeren door gekwalificeerd onderhoudspersoneel. Onderhoud is nodig wanneer het apparaat beschadigd is, bijvoorbeeld een beschadiging van het netsnoer of de stekker, als er vloeistof is gemorst of als er voorwerpen in het apparaat zijn gevallen, als het apparaat is blootgesteld aan regen of water, of als het apparaat niet normaal functioneert of is gevallen.

WAARSCHUWING: OM HET RISICO OP BRAND OF ELEKTRISCHE SCHOKKEN TE VERMINDEREN, MAG DIT APPARAAT NIET WORDEN BLOOTGESTELD AAN REGEN OF VOCHT EN MOGEN ER GEEN OBJECTEN DIE GEVULD ZIJN MET EEN VLOEISTOF, BIJVOORBEELD VAZEN, OP HET APPARAAT WORDEN GEPLAATST.

De batterijen (accu of geïnstalleerde batterijen) mogen niet worden blootgesteld aan overmatige hitte, bijvoorbeeld zonlicht, vuur en dergelijke.

OM DIT APPARAAT HELEMAAL LOS TE KOPPELEN VAN DE NETSTROOM, MOET DE VOEDINGSKABEL UIT HET STOPCONTACT WORDEN VERWIJDERD. POUR DECONNECTER COMPLETEMENT L'APPAREIL DU RESEAU D'ALIMENTATION, DECONNECTER LE CORDON D'ALIMENTATION DE LA PRISE MURALE.

DE STEKKER VAN DE VOEDINGSKABEL MOET ALTIJD BEREIKBAAR ZIJN. LA PRISE DU RESEAU D'ALIMENTATION DOIT DEMEURER AISEMENT ACCESSIBLE.

Gebruik alleen de voedingskabel die geleverd werd bij deze eenheid.

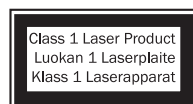

gekwalficeerde personen.

Dit product bevat een laser. Gebruik van bedieningselementen, aanpassingen of procedures die niet in deze handleiding beschreven staan kunnen leiden tot gevaarlijke blootstelling aan straling. Open het toestel niet en voer niet zelf reparaties uit. Laat het onderhoud over aan



Dit label is aangebracht op de beschermende laserbehuizing in het product.



De waarschuwingdriehoek met de bliksemflits waarschuwt de gebruiker voor de aanwezigheid van niet-geïsoleerde 'gevaarlijke spanning' binnen de behuizing van het product, die sterk genoeg kan zijn om een risico op elektrische schokken te vormen.

De waarschuwingdriehoek met het uitroepteken wijst de gebruiker op belangrijke gebruiks- en onderhoudsinstructies in de onderhoudsdocumentatie van dit apparaat.



Dit symbool geeft aan dat dit product een **KLASSE II**-constructie (dubbel geïsoleerde constructie) heeft.



WEEE-symbool

De doorgekruiste verwijfbare afvalbak is het symbool van de Europese Unie waarmee wordt aangegeven dat elektrische en elektronische apparatuur gescheiden dient te worden ingezameld. Dit apparaat bevat elektrische en elektronische onderdelen die hergebruikt, gerecycled of hersteld moeten worden en die niet mogen worden weggegooid bij het ongesorteerde normale afval. Lever het apparaat in bij, of neem contact op met de geautoriseerde dealer waar u dit product heeft gekocht voor meer informatie.



CE-teken

Als dit product gebruikt en ingesteld wordt volgens de instructies in deze handleiding voldoet het aan de Europese richtlijnen 2006/95/EG (laagspanningsrichtlijn), 2004/108/EG (elektromagnetische compatibiliteit) en 2009/125/EG (milieuvriendelijk ontwerp van energiereleerde producten). Om ervoor te zorgen dat het product aan deze richtlijnen blijft voldoen, adviseren wij uitsluitend accessoires van Cambridge Audio te gebruiken en onderhoud en service alleen door gekwalificeerd onderhoudspersoneel te laten uitvoeren.



RCM (Regulatory Compliance Mark)

Dit product voldoet aan veiligheids-, EMC- en radiocommunicatie-eisen van de ERAC en ACMA.



EAC-teken

Dit product voldoet aan de eisen van het elektronische veiligheidskeurmerk in Rusland, Wit-Rusland en Kazachstan.

Ventilatie

Belangrijk - Het apparaat wordt warm als het gebruikt wordt. Stapel niet meerdere apparaten op elkaar. Plaats het apparaat niet in een gesloten ruimte, zoals een boekenkast of in een kast zonder voldoende ventilatie.

Zorg ervoor dat er geen kleine voorwerpen door het ventilatierooster vallen. Mocht dit toch gebeuren, zet het apparaat dan meteen uit, trek de stekker uit het stopcontact en neem contact op met uw dealer.

Zorg voor voldoende ventilatie (minimaal 20 cm vrije ruimte aan de bovenkant, zijkant en achterkant). Plaats geen voorwerpen boven op het apparaat. Plaats het apparaat niet op een tapijt of ander zacht oppervlak en zorg ervoor dat de ventilatieopeningen en roosters niet bedekt zijn. De ventilatieroosters mogen niet bedekt worden met voorwerpen zoals kranten, tafelkleden, gordijnen enz.

Plaatsing

Kies zorgvuldig een plaats om het apparaat neer te zetten. Niet in direct zonlicht of dichtbij een warmtebron plaatsen. Plaats geen open vuurbronnen, zoals aangestoken kaarsen, op het apparaat. Vermijd ook locaties die blootgesteld worden aan trillingen, overmatig(e) stof, kou of vocht. Het apparaat kan worden gebruikt in een gematigd klimaat.

Het apparaat moet op een stevige, vlakke ondergrond worden geplaatst. Niet in een afgesloten ruimte plaatsen, zoals een boekenkast of kast. Zet het apparaat niet op een instabiele ondergrond of een plank. Het apparaat kan naar beneden vallen en ernstig letsel veroorzaken bij kinderen of volwassenen. Ook kan er schade ontstaan aan het apparaat zelf. Plaats geen andere apparatuur boven op het apparaat.

In verband met interferentie door magnetische velden mogen er geen draaitafels of beeldbuis televisies in de buurt van het apparaat worden geplaatst.

Elektronische audiocomponenten hebben een inlooperperiode van een week (indien meerdere uren per dag gebruikt). Hierdoor kunnen de nieuwe componenten zich 'zetten', waardoor de geluidskwaliteit verbetert.

Voedingsbronnen

Het apparaat mag alleen worden aangesloten op het voedingstype dat wordt aangegeven op het etiket. Als u niet zeker weet welke stroom er uit het stopcontact bij u thuis komt, neem dan contact op met uw dealer of plaatselijke energijmaatschappij.

Als het apparaat in stand-bymodus staat, gebruikt het < 0,5W. Haal de stekker uit het stopcontact om het apparaat uit te schakelen.

Overbelasting

Om het risico op brand of elektrische schokken te beperken, mag u stopcontacten en verlengsnoeren niet te zwaar belasten. Overbelaste stopcontacten, verlengsnoeren, versleten stroomsnoeren, beschadigde of gebroken draadisolatie en gebroken stekkers vormen een risico en kunnen leiden tot elektrische schokken of brand.

Zorg ervoor dat u de stroomkabel goed in het stopcontact steekt. Om gebrom en ruis te voorkomen, mag u de tussenverbindingsdraden niet bundelen met de stroomkabel of de luidsprekerkabels.

Reiniging

Om het apparaat te reinigen, kunt u de behuizing afvegen met een droge, stofvrije doek. Gebruik geen schoonmaakmiddelen die alcohol, ammoniak of schuurmiddelen bevatten. Gebruik geen spuitbussen bij of in de buurt van het apparaat.

Batterijen verwijderen.

Verwijder lege batterijen zorgvuldig en in overeenstemming met de plaatselijke milieuregelingen/richtlijnen voor verwijdering van elektronische apparatuur.

Aansluitingen

Zorg ervoor dat het apparaat uitgeschakeld is voordat u andere apparatuur aansluit en dat u alleen geschikte kabels gebruikt.

Onderhoud

Deze apparaten kunnen niet door de gebruiker worden onderhouden. Probeer het apparaat nooit te repareren, demonteren of reconstrueren als het niet correct lijkt te werken. Als u deze voorzorgsmaatregel negeert, loopt u een aanzienlijk risico op een elektrische schok. Bij problemen of storingen kunt u contact opnemen met uw dealer.

Dit apparaat is bedoeld voor gebruik in combinatie met de Wi-Fi-dongle. Neem de onderstaande informatie zorgvuldig door als u de Wi-Fi-functionaliteit gebruikt.

Wi-Fi-informatie

FCC-verklaring

VERKLARING VAN CONFORMITEIT MET DE FCC-VOORSCHRIFTEN VOOR ELEKTROMAGNETISCHE COMPATIBILITEIT

Wij, Cambridge Audio, gevestigd Gallery Court, Hankey Place, Londen SE1 4BB, Verenigd Koninkrijk, verklaren hierbij dat wij de volledige verantwoordelijkheid aanvaarden dat dit apparaat,

de CXU met Wi-Fi-module,

waarop deze verklaring betrekking heeft, voldoet aan Deel 15 van de FCC-voorschriften. Het gebruik ervan is onderworpen aan de volgende twee voorwaarden:

1) dit apparaat mag geen schadelijke interferentie veroorzaken, en (2) dit apparaat moet elke ontvangen interferentie accepteren, waaronder interferentie die een ongewenste werking kan veroorzaken.

Waarschuwing: Blootstelling aan radiofrequente straling.

Het apparaat dient zo te worden gebruikt dat de kans op menselijk contact bij normale bediening tot een minimum wordt beperkt.

Wanneer een externe antenne op het apparaat wordt aangesloten, dient deze zo te worden geplaatst dat de kans op menselijk contact bij normale bediening tot een minimum wordt beperkt. Deze antenne mag niet in de buurt van een andere zender of antenne worden geplaatst of samen met een andere zender of antenne worden gebruikt.

Kennisgeving van de Federal Communications Commission

Dit apparaat is getest en voldoet aan de grenswaarden voor een digitaal apparaat van Klasse B, zoals vastgelegd in Deel 15 van de FCC-voorschriften. Deze grenswaarden zorgen bij installatie in een woonomgeving voor een aanvaardbare bescherming tegen schadelijke interferentie.

Dit apparaat genereert en gebruikt radiofrequentie-energie en kan deze uitstralen. Wanneer het apparaat niet volgens de instructies geïnstalleerd en gebruikt wordt, kan schadelijke interferentie ontstaan met radiocommunicatie. Er kan echter geen garantie worden gegeven dat er in een bepaalde installatie geen interferentie zal optreden. Als dit apparaat schadelijke interferentie veroorzaakt bij de ontvangst van radio of televisie, wat kan worden vastgesteld door de apparatuur aan en uit te zetten, wordt de gebruiker geadviseerd te proberen deze interferentie te corrigeren met een of meer van de volgende maatregelen:

- Richt de ontvangstantenne opnieuw of verplaats deze.
- Vergroot de afstand tussen het apparaat en de ontvanger.
- Sluit de apparatuur aan op een stopcontact op een andere groep dan die waarop de ontvanger is aangesloten.
- Vraag de verkoper of een deskundig radio/televisietechnicus om advies.

FCC-waarschuwing: Elke verandering of aanpassing aan het apparaat die niet uitdrukkelijk is goedgekeurd door de partij die verantwoordelijk is voor naleving van de regels, kan de bevoegdheid van de gebruiker om het apparaat te bedienen tenietdoen.

BELANGRIJKE MEDEDELING:

FCC-verklaring inzake blootstelling aan straling:

Dit apparaat voldoet aan de FCC-grenswaarden voor blootstelling aan straling die zijn bepaald voor een ongecontroleerde omgeving. Dit apparaat dient te worden geïnstalleerd en gebruikt met een minimale afstand van 20 cm tussen de stralingsbron en uw lichaam.

Deze zender mag niet in de buurt van een andere zender of antenne worden geplaatst of samen met een andere zender of antenne worden gebruikt.

Vanwege een firmware-beperking is het gebruik van dit apparaat in het frequentiebereik van 2,4 GHz in de Verenigde Staten beperkt tot de kanalen 1 tot en met 11.

Aanpassingen

De FCC eist dat de gebruiker ervan op de hoogte wordt gesteld dat elke verandering of aanpassing aan dit apparaat die niet uitdrukkelijk door Cambridge Audio is goedgekeurd, de bevoegdheid van de gebruiker om het apparaat te bedienen, teniet kan doen.

Canada-Industry Canada (IC)

IC-nummer: 9095A-752BD004

De draadloze radio van dit apparaat (model WD752-BD-N) is goedgekeurd door Industry Canada.

Dit digitale apparaat van Klasse B voldoet aan de voorschriften van de Canadese ICES-003. Dit apparaat voldoet aan de RSS-normen van Industry Canada voor van vergunning vrijgestelde apparatuur. Het gebruik ervan is onderworpen aan de volgende twee voorwaarden:

1) dit apparaat mag geen interferentie veroorzaken, en (2) dit apparaat moet elke ontvangen interferentie accepteren, waaronder interferentie die een ongewenste werking kan veroorzaken.

BELANGRIJKE MEDEDELING:**IC-verklaring inzake blootstelling aan straling:**

Dit apparaat voldoet aan de RSS-102-grenswaarden voor blootstelling aan straling die zijn bepaald voor een ongecontroleerde omgeving. Dit apparaat dient te worden geïnstalleerd en gebruikt met een minimale afstand van 20 cm tussen de stralingsbron en uw lichaam.

De zender mag niet in de buurt van een andere zender of antenne worden geplaatst of samen met een andere zender of antenne worden gebruikt.

Industrie Canada (IC)

Nombre IC: 9095A-752BD004

Cet émetteur radiophonique numéro de modèle WD752-BD-N a été approuvé par Industrie Canada.

Cet appareil numérique de Classe B est conforme à la norme canadienne ICES-003. Cet appareil est conforme aux normes RSS exemptes de licence d'Industrie Canada. Son fonctionnement est soumis aux deux conditions suivantes :

(1) cet appareil ne doit pas provoquer d'interférence nuisible et (2) cet appareil doit accepter toute interférence reçue, y compris les interférences pouvant provoquer un fonctionnement indésirable.

NOTE IMPORTANTE:

IC Déclaration sur la radioexposition

Cet équipement est conforme aux limites RSS-102 préconisées pour un environnement non contrôlé. Cet équipement doit être installé et utilisé à une distance minimale de 20 cm entre le radiateur et votre corps.

L'émetteur ne doit pas être co-placé ni fonctionner en conjonction avec une autre antenne ou transmetteur.

Kennisgeving van de Europese Unie

Radioproducten met de CE-waarschuwingsmarkering voldoen aan de R&TTE-richtlijn (1995/5/EG) die is uitgegeven door de Commissie van de Europese Gemeenschap.

Naleving van deze richtlijn betekent dat een product aan de volgende Europese normen voldoet:

- EN 60950-1 – Productveiligheid
- EN 300 328 – Technische vereisten voor radioapparatuur
- EN 301 489 – Algemene EMC-eisen voor radioapparatuur

Beperkte garantie

Cambridge Audio verklaart dat dit product vrij is van materiaal- en fabricagefouten (onderhevig aan de onderstaande voorwaarden). Cambridge Audio zal dit product of defecte onderdelen van dit product herstellen of vervangen (naar goedgevoelen van Cambridge Audio). De garantieperiode kan van land tot land verschillen. Als u twijfelt, neem dan contact op met uw dealer en bewaar uw aankoopbewijs.

Om aanspraak te maken op de garantie, kunt u contact opnemen met de geautoriseerde Cambridge Audio-dealer waar u dit product heeft gekocht. Als uw dealer niet over de juiste apparatuur beschikt om uw product namens Cambridge Audio te repareren, kan uw dealer het product retourneren aan Cambridge Audio of een geautoriseerde servicevertegenwoordiger van Cambridge Audio. U moet dit product in de originele verpakking terugsturen, of in een vergelijkbare verpakking die dezelfde mate van bescherming biedt.

Om aanspraak te kunnen maken op de garantie, moet er een aankoopbewijs in de vorm van een aankoopbon of ontvangen factuur worden overlegd, als bewijs dat de garantieperiode van het product niet verstreken is.

Deze garantie is ongeldig als (a) het serienummer dat in de fabriek op dit product is aangebracht, is gewijzigd of verwijderd, of als (b) dit product niet gekocht is bij een geautoriseerde dealer van Cambridge Audio. U kunt telefonisch contact opnemen met Cambridge Audio of met de Cambridge Audio-distributeur van uw land om te bevestigen dat u een ongewijzigd serienummer heeft en/of dat u het product bij een geautoriseerde Cambridge Audio-dealer heeft gekocht.

Deze garantie dekt geen cosmetische schade of schade die ontstaan is als gevolg van overmacht, ongelukken, verkeerd gebruik, misbruik, nalatigheid, commercieel gebruik van of wijzigingen aan het product of onderdelen ervan. Deze garantie dekt geen schade die ontstaan is als gevolg van onjuist gebruik, onderhoud of installatie, of door reparaties die niet zijn uitgevoerd door Cambridge Audio, een dealer van Cambridge Audio of een servicevertegenwoordiger die door Cambridge Audio geautoriseerd is om garantiewerkzaamheden te verrichten. Elke reparatie waarvoor geen toestemming is gegeven, maakt deze garantie ongeldig. Deze garantie dekt geen producten die zijn verkocht ALS ZODANIG of MET ALLE GEBREKEN.

REPARATIES OF VERVANGINGEN ZOALS GEDEKT DOOR DEZE GARANTIE, VORMEN HET EXCLUSIEVE RECHTSMIDDEL VAN DE CONSUMENT. CAMBRIDGE AUDIO IS NIET AANSPRAKELIJK VOOR ENIGE INCIDENTELE SCHADE OF GEVOLGSCHADE BIJ SCHENDING VAN ENIGE EXPLICIETE OF IMPLICIETE GARANTIE OP DIT PRODUCT. VOOR ZOVER DIT NIET BIJ WET VERBODEN IS, IS DEZE GARANTIE EXCLUSIEF EN VERVANGT DEZE ALLE ANDERE GARANTIES, UITDRUKKELIJK OF IMPLICIET, WAARONDER, MAAR NIET BEPERKT TOT DE GARANTIE VAN VERKOOPBAARHEID EN GESCHIKTHEID VOOR EEN BEPAALD DOEL.

In sommige landen en in bepaalde staten van de VS is de uitsluiting of beperking van incidentele schade of gevolgschade, of van impliciete garanties niet toegestaan, zodat de bovengenoemde uitsluitingen mogelijk niet voor u gelden. Deze garantie geeft u specifieke wettelijke rechten en u heeft mogelijk nog andere wettelijke rechten die van staat tot staat of van land tot land kunnen verschillen.

Voor hulp en diensten, binnen of buiten uw garantie, kunt u contact opnemen met uw dealer.

Compatibele schijfformaten



BD-Video

Ondersteunt blu-rays met Bonus View en BD-Live-content, waaronder blu-ray 3D-schijven. Voor het afspelen van 3D-materiaal is een 3D-display met compatibele 3D-bril vereist. BD-R/RE, single- en dual-layer worden ook ondersteund.



DVD-Video

Dvd-filmschijven in DVD+RW/DVD+R/DVD-RW/DVD-R formaat.



DVD-Audio

Dvd-schijven met meerdere kanalen of hogeresolutie-stereogeluid met een maximale resolutie van 24/96 5.1 of met videobeelden of foto's met een resolutie van 24/192. Op sommige audio-dvd's staat ook een gedeelte met video-dvd.



Super Audio CD

Hogeresolutie-stereogeluid of multikanals audio. Opmerking: sommige SACD's gebruiken een hybride formaat met een cd-compatibele laag en een hogeresolutie-DSD-laag.



Compact Disc

Ondersteunt normale redbook-cd's, alsmede HDCD's en CD-R/RW.



Digitaal videocameraformaat met hoge resolutie, vaak op een DVD±R of flashgeheugen.

Incompatibele schijfformaten

- BD's met cartridge
- DVD-RAMs
- HD-DVD's
- Gegevensdeel van cd-extra's
- Dvd's/Blu-rays met een andere regiocode dan de door u gekochte blu-rayspeler.
- Bepaalde DualDiscs: een DualDisc is een schijf met dvd aan één kant en digitale audio aan de andere kant. De digitale-audiokant voldoet in de regel niet aan de technische specificaties voor het formaat CD-DA (Compact Disc Digital Audio), dus het is niet zeker dat deze kan worden afgespeeld.
- Muziekschijven die zijn gecodeerd met copyrightbeveiligingstechnieken: ook daarvan kan niet worden gegarandeerd dat ze kunnen worden afgespeeld.

BD-ROM-compatibiliteit

Aangezien de blu-ray-schijfspecificaties nieuw en nog in ontwikkeling zijn, kan het voorkomen dat bepaalde schijven, afhankelijk van soort, versie en codering, niet goed worden afgespeeld. Het is ook mogelijk dat een blu-rayschijf die later is geproduceerd dan de speler, gebruikmaakt van bepaalde nieuwe karakteristieken van de blu-ray-schijfspecificaties. Om een optimale kijkervaring te waarborgen kan het nodig zijn de speler van tijd tot tijd met firmware of software te updaten.

Copyrightbeveiliging

Dit product werkt met copyrightbeveiligingstechnologie die wordt beschermd door Amerikaanse patenten en andere intellectuele eigendomsrechten van Rovi Corporation. Het gebruik van deze copyrightbeveiligingstechnologie in het product moet zijn goedgekeurd door Rovi Corporation. Reverse engineering of disassemblage is verboden.

Informatie regiobeheer

Deze speler is ontworpen en gefabriceerd conform de regiobeheerinformatie inzake dvd- of BD-schijven. Wanneer de regiocode van een BD-video- of dvd-schijf niet overeenkomt met de regiocode van deze speler, kan de speler de schijf niet afspelen.

BD-Video: Deze speler speelt BD-video's af met markeringen die overeenkomen met de code op de achterkant (bijv. A, B of C).

Schijven zonder regiocode kunnen eveneens worden afgespeeld. Op de verpakking van deze schijven staan gewoonlijk alle 3 regiocodes, in de vorm van een piramide.



DVD-Video: Deze speler speelt dvd-video's af met markeringen die overeenkomen met de regiocode op de achterkant van het apparaat (bijv. 1, 2, 3, 4 of 5).

Schijven met de code Alle regio's kunnen eveneens worden afgespeeld.



Kennisgeving Cinavia

Dit product maakt gebruik van Cinavia-technologie om het gebruik van ongeautoriseerde kopieën van commerciële films en video's en hun soundtracks te beperken. Als het oneigenlijk gebruik van een ongeautoriseerde kopie wordt vastgesteld, wordt er een melding weergegeven en wordt het afspelen of kopiëren onderbroken.

Meer informatie over Cinavia-technologie vindt u in het Cinavia Online Consumer Information Center op <http://www.cinavia.com>. Als u via de post meer informatie over Cinavia wilt ontvangen, kunt u een kaart met uw postadres sturen naar: Cinavia Consumer Information Center, P.O. Box 86851, San Diego, CA, 92138, USA.

Verzorging en behandeling van schijven

Houd de schijf vast aan de rand, om krassen of vingerafdrukken te voorkomen. Raak het opnameoppervlak niet aan.

Blu-rayschijven nemen gegevens op met zeer hoge dichtheid. De opnamelaag bevindt zich vlak onder het schijfoppervlak. Daardoor zijn blu-rayschijven gevoeliger voor stof en vingerafdrukken dan dvd's. Als u problemen heeft met afspelen en u vuil of vlekken op het schijfoppervlak ziet, maak de schijf dan schoon met een zachte, pluisvrije doek. Veeg vanuit het midden naar de kant. Veeg niet met een cirkelvormige beweging.

Gebruik geen schoonmaaksprays of oplosmiddelen zoals benzeen, verdunner of antistatische spray.

Plak geen labels of stickers op de schijven. Daardoor kunnen ze vervormen, uit balans raken of te dik worden, wat bij het afspelen tot problemen kan leiden.

Stel de schijven niet bloot aan direct zonlicht of warmtebronnen

Gebruik geen schijven die:

- op het oppervlak lijmresten van verwijderde stickers of labels vertonen; de schijf kan dan in de speler vastlopen.
- zijn vervormd of barstjes hebben.
- een afwijkende vorm hebben, bijv. een hart of visitekaartje.

Aansluitingen aan de achterkant

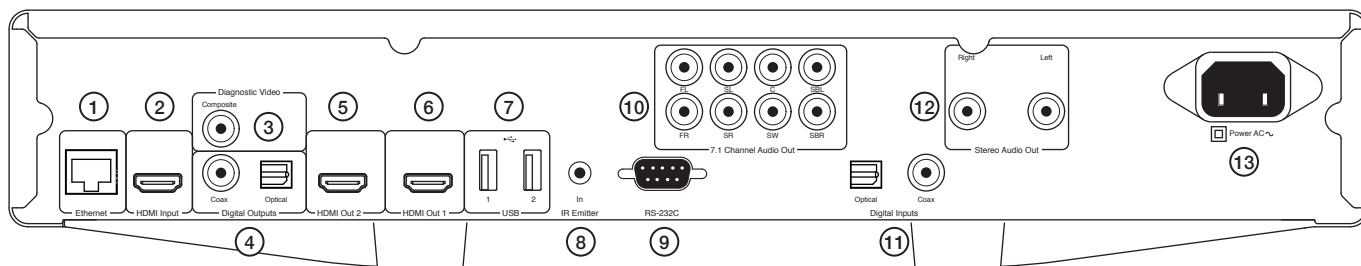

1. Ethernet LAN-poort

2. HDMI-ingang

3. Diagnostische video-uitgang

Voor diagnostische doeleinden

4. Digitale uitgangen

5. HDMI-uitgang 2

6. HDMI-uitgang 1 (primaire uitgang)

Dit is de primaire uitgang. Deze maakt gebruik van de Darbee-videoprocessor. Zowel deze uitgang als uitgang 2 zijn compatibel met 3D-tv.

HDMI 1 en 2 ondersteunen Audio Return Channel van tv's die over deze functie beschikken. Zie verderop.

7. USB-poort 1 en 2

Om een flashgeheugen/geheugenkaart of USB-schijf op aan te sluiten

8. Ingang IR-zender (infrarood)

9. RS232C

Bijzondere installatieomstandigheden - een volledig protocol voor de CXU is te vinden op onze website.

10. Analoge 7.1-kanaals audio-uitgang

11. Digitale ingangen

12. Stereo-audio-uitgang

Permanente stereo-uitgangen voor stereomateriaal

13. Netstroomaansluiting

Bedieningselementen aan de voorkant

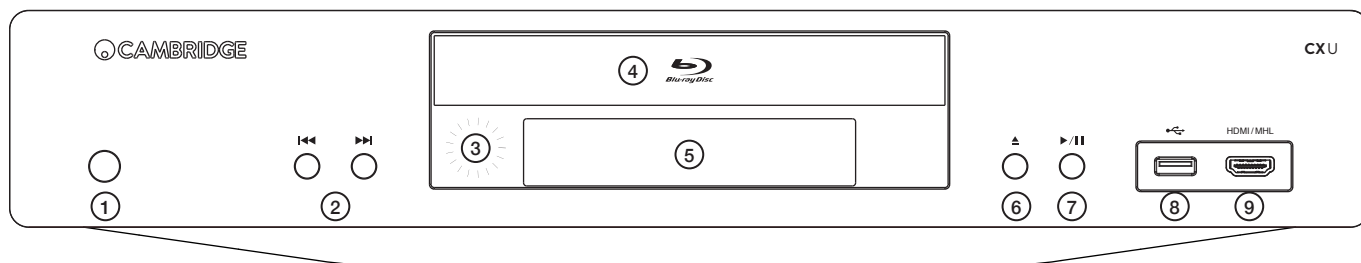

1. Stand-by/Aan

2. Overslaan

3. IR-sensor

4. Schijflade

5. Display

6. Uitwerpen

7. Afspelen/Pauze

8. USB-poort

Om een flashgeheugen/geheugenkaart of USB-schijf op aan te sluiten.

9. MHL/HDMI-ingang

Om een HDMI-bronapparaat of een MHL-compatibel apparaat aan te sluiten.

Display voorzijde

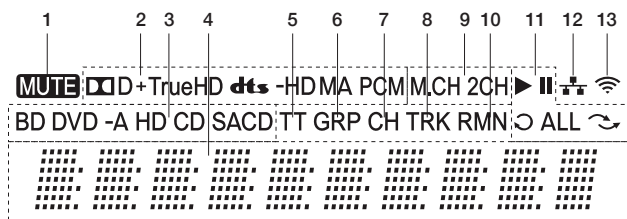

1. Pictogram geluidsonderdrukking – Geeft aan dat de geluidsonderdrukking geactiveerd is.
2. Indicator audiotype – Geeft aan welk type audiospoor wordt weergegeven.
3. Indicator schijftype – Geeft aan welk schijftype er wordt afgespeeld.
4. Hoofdscherm – Tekstmeldingen en numerieke display.
5. Title – Als dit verlicht is, is de weergegeven tijd van toepassing op een titel.
6. Group – Als dit verlicht is, is de weergegeven tijd van toepassing op een groep.
7. Chapter – Als dit verlicht is, is de weergegeven tijd van toepassing op een hoofdstuk.
8. Track – Als dit verlicht is, is de weergegeven tijd van toepassing op een nummer.
9. Indicator audiokanaal – Geeft aan of er stereogeluid of multikanaals surroundgeluid wordt afgespeeld.
10. Remaining – Als dit verlicht is, wordt de resterende speeltijd weergegeven.
11. Afspeelstatus – Geeft de afspeelstatus weer, bijvoorbeeld Afspelen, Pauze, Alles herhalen en Willekeurige afspeelvolgorde.
12. Ethernet – Geeft aan dat er een actieve Ethernet-kabel is aangesloten.
13. Draadloos – Geeft aan dat de speler verbonden is met een draadloos netwerk.

Afstandsbediening

1. Knopverlichting

Indrukken om de knopverlichting aan te zetten.

2. Openen/Sluiten

3. Stand-by/Aan

4. Info

Geeft de huidige informatie weer op het scherm.

5. Page ▲ / Page ▼

Vorige/Volgende pagina weergeven.

6. Numerieke toetsen

Om numerieke waarden in te voeren, bijvoorbeeld om naar een bepaald hoofdstuk of nummer te gaan.

7. Geluidsonderdrukking

8. Clear

Indrukken om ingeprogrammeerde nummers te verwijderen.

9. Go To

Geeft een scherm balk weer met (van links naar rechts) de afspeelstatus, titel, hoofdstuk, tijdweergave, voortgangsindicator en totale speeltijd.

10. Volume

11. Overslaan

12. Stoppen

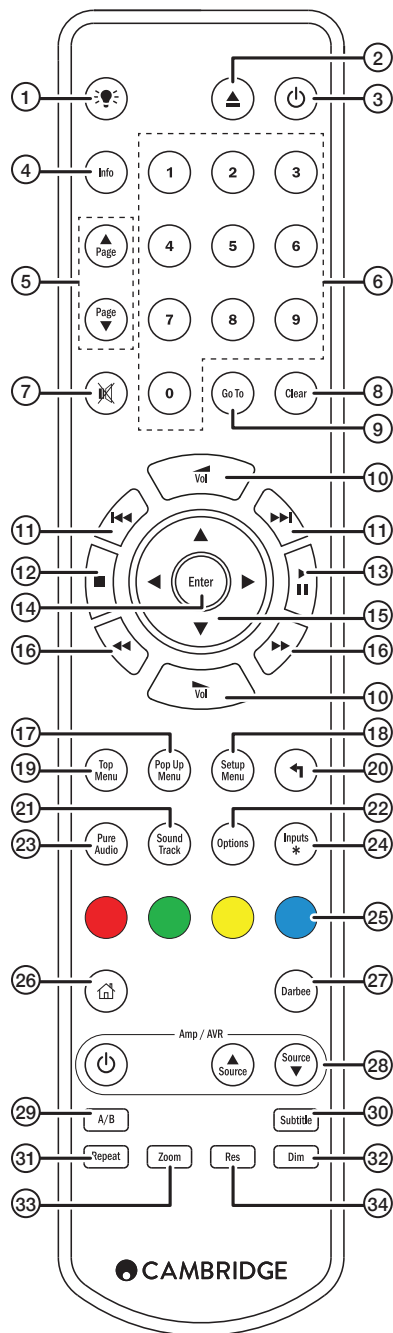

13. Afspelen/Pauze

14. Enter

15. Navigatie

Druk op deze knop om in de menu's te navigeren of om tekens in te voeren.

16. Scannen

Vooruit en achteruit scannen

17. Pop Up Menu

BD-vervolgkeuzemenu of dvd-menu weergeven

18. Setup Menu

19. Top Menu

BD-bovenmenu of dvd-titelmenu weergeven

20. Terug

Druk op deze knop om terug te gaan naar het vorige menu.

21. Sound Track

Indrukken om een andere soundtrack (audiotaal) weer te geven (indien beschikbaar)

22. Options

Blu-ray/dvd's: indrukken om ondertiteling aan te passen, 3D, zoomfuncties, opnamehoek, PIP en SAP.

Cd's: indrukken om Shuffle/willekeurige afspeelvolgorde, herhalen te activeren. De functie van deze knop varieert per schijftype.

23. Pure Audio

Schakelt de video-uitgangen en de display aan de voorkant uit.

24. Inputs

Indrukken om te bladeren tussen verschillende digitale ingangen.

25. Kleurknoppen

De functie van deze knoppen varieert.

26. Startpagina

Indrukken om naar het startmenu te gaan.

27. Darbee

Indrukken om naar de Darbee-instellingen te gaan.

28. Besturingstoetsen voor versterker/receiver

Om een versterker of AV-receiver van Cambridge Audio aan te sturen.

29. A/B

Indrukken om een segment tussen A en B te markeren en herhalen.

30. Subtitle

31. Repeat

32. Dim

Stelt de helderheid van de display in.

33. Zoom

34. Res

Indrukken om de uitgangresolutie naar de tv te wijzigen.

Verbinding maken met een bekabeld netwerk

Ethernet-aansluiting

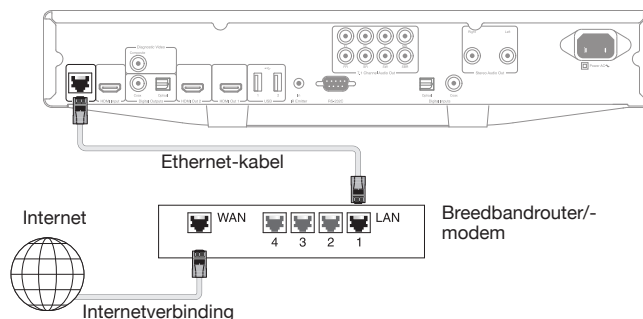

Sluit een Ethernet-kabel (categorie 5/5E of beter) aan tussen de CXU en uw router.

De draadloze adapter gebruiken

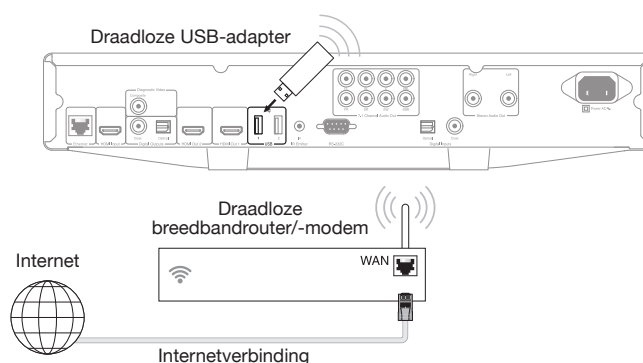

Sluit de meegeleverde draadloze adapter aan op de juiste USB-ingang aan de achterkant van de CXU – de antenne moet zich binnen het bereik van uw draadloze router bevinden.

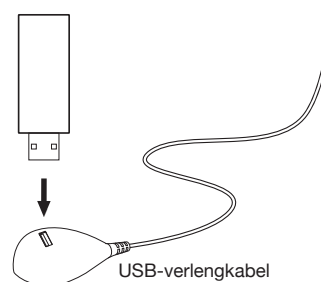

Uw CXU wordt geleverd met een USB-verlengkabel. Deze kunt u gebruiken om de draadloze adapter op een andere plaats te leggen.

Audio-uitgangen

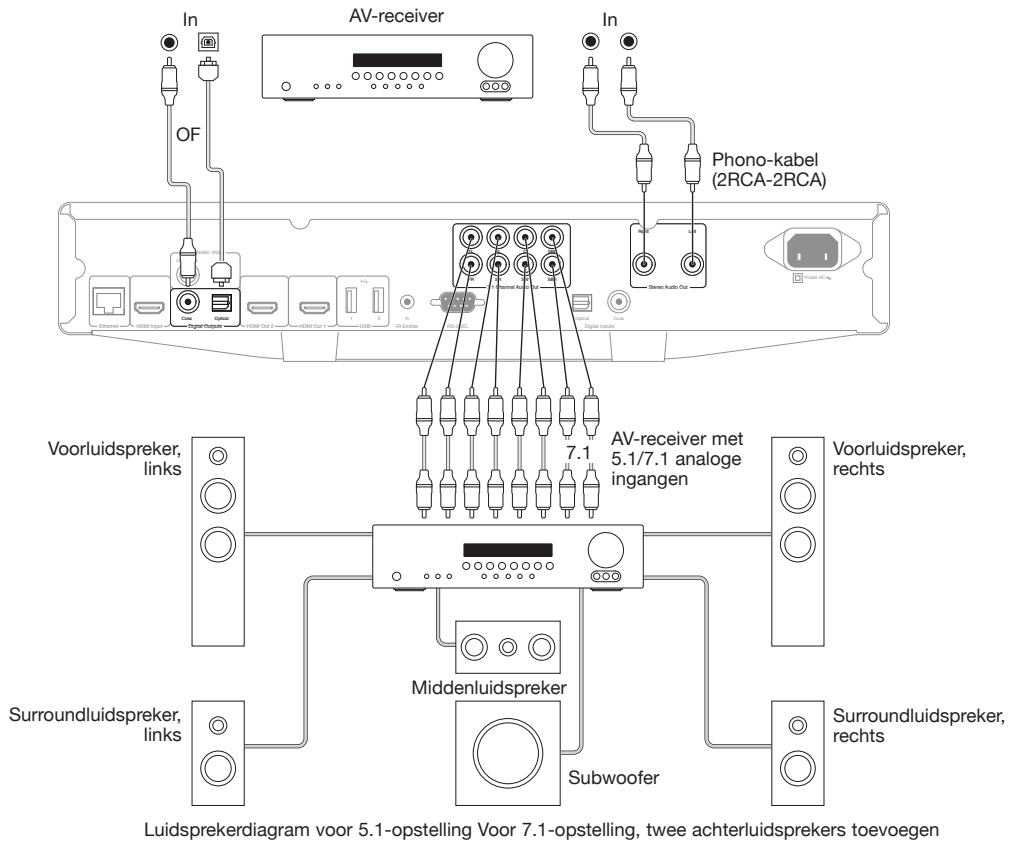

Luidsprekerdiagram voor 5.1-opstelling Voor 7.1-opstelling, twee achterluidsprekers toevoegen

HDMI-aansluitingen

Stel de optie Dual HDMI Output in de video-instellingen in op Dual Display, zie verderop.

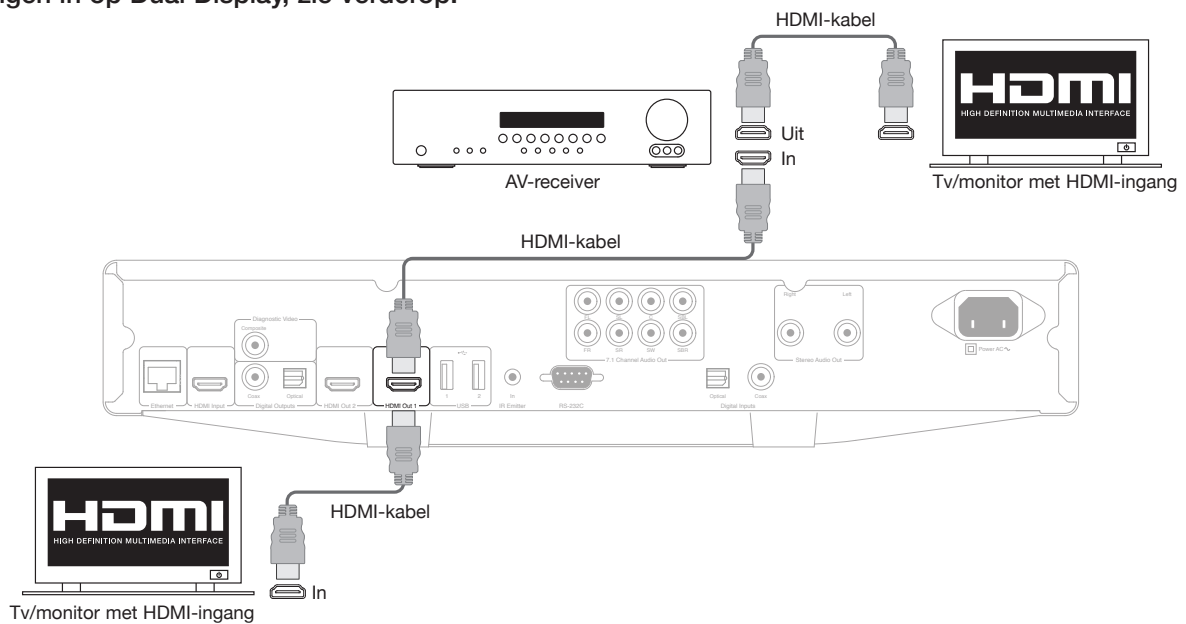

Twee beeldschermen aansluiten op twee HDMI-uitgangen

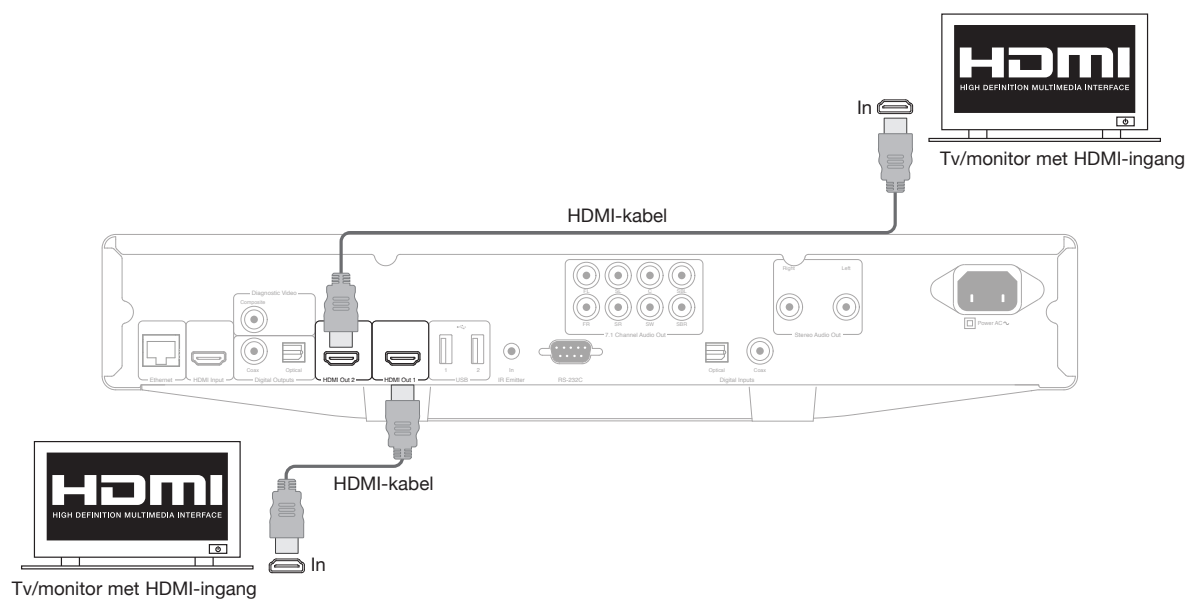

MHL/HDMI-ingang

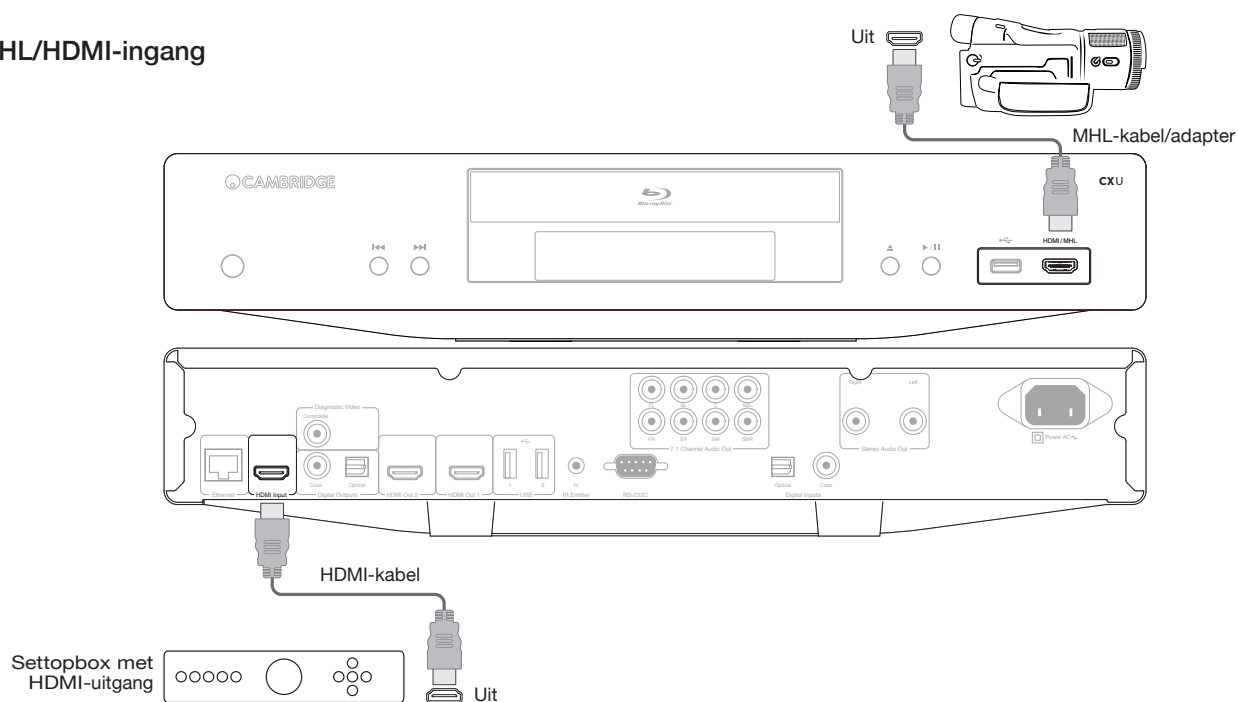

Diagnostische video-uitgang

U kunt deze uitgang gebruiken als u de HDMI-uitgang kwijtraakt, bijvoorbeeld als u een uitgang heeft geselecteerd die uw tv niet ondersteunt.

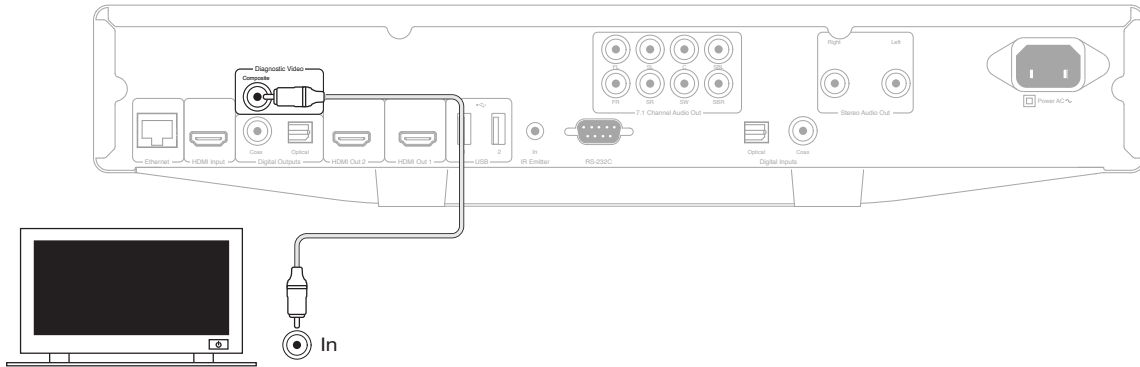

Gebruiksaanwijzing

Aan de slag

Om de CXU in te schakelen, drukt u op de knop Stand-by/Aan op het bedieningspaneel aan de voorkant.

1. Druk op de knop Openen/Sluiten om de schijflade te openen.
2. Leg de schijf in de lade met het label naar boven.
3. De speler leest de schijfinformatie en begint met afspelen.
4. Druk op de knoppen \blacktriangle \blacktriangleright \blacktriangleleft \blacktriangledown om in het menu te navigeren.
5. Om het afspelen te stoppen, drukt u op de knop \blacksquare .
6. Om de speler uit te schakelen, drukt u op de knop Stand-by/Aan.

Keuzemenu

Als u tijdens het afspelen op de knop Options drukt, wordt er een menubalk onderaan het scherm weergegeven met verschillende instellingen en afspeelfuncties.

De keuzemogelijkheden in deze balk variëren op basis van het schijftype.

Voor meer gedetailleerde informatie, ga naar onze website (www.cambridgeaudio.com) voor de referentiehandleiding van dit product en veelgestelde vragen.

Vooruitspoelen/terugspoelen

Indrukken om te wisselen tussen 1x, 2x, 3x, 4x en 5x de normale afspeelsnelheid. Druk op de knop \blacktriangleleft om terug te spoelen of op \blacktriangleright om vooruit te spoelen.

Overslaan

Druk één keer op de knop \blacktriangleleft of \blacktriangleright om een nummer/hoofdstuk op de schijf over te slaan.

Repeat

Dvd en Dvd-audio – Hoofdstuk herhalen, Titel herhalen, Alles herhalen, Herhalen uit. Blu-rayschijf – Hoofdstuk herhalen, Titel herhalen, Herhalen Uit.

Cd en SACD – Eén herhalen, Alles herhalen, Herhalen Uit.

Audiotaal kiezen (soundtrack)

Druk op de Sound Track-knop op de afstandsbediening tijdens het afspelen.

Ondertiteling kiezen

Wanneer u een dvd, blu-rayschijf of andere met ondertitels opgenomen programma's afspeelt, kunt u met de toets Subtitle op de afstandsbediening de gewenste ondertitels selecteren.

Zoom

Door herhaaldelijk op de Zoom-knop te drukken, verandert de zoominstelling in de onderstaande volgorde: 1:1 (geen zoom), oprekken/comprimeren, volledige schermweergave, underscan, 1.2X, 1.3X, 1.5X, 2X, 1/2X.

Top/Pop Up Menu

Druk tijdens het afspelen op de knop Pop Up Menu om het vervolkeuzemenu te openen. Druk op de knop Top Menu om het bovenmenu te openen.

HDMI/MHL-bronkeuze

Druk op de knop Inputs op de afstandsbediening om het bronkeuzemenu weer te geven.

Opmerking: De HDMI-ingang op de voorkant is MHL-compatibel (Mobile High-Definition Link). Hiervoor heeft u een speciale MHL-kabel of -adapter nodig (apart verkrijgbaar) en moet u het mobiele apparaat instellen.

Audio Return Channel (ARC)

De ARC-bronnen zijn beschikbaar via het Inputs-menu. Druk op de knop Inputs op de afstandsbediening om het bronkeuzemenu weer te geven.

Afspelen per hoofdstuk of nummer

• Om het zevende nummer te selecteren, drukt u op de knop [7].

• Om het zestiende nummer te selecteren, drukt u op [1] en snel daarna op [6].

Opmerking: Bij sommige dvd-audio- en blu-rayschijven is directe hoofdstukkeuze niet mogelijk.

Go To

Druk één keer op de knop Go To op de afstandsbediening om op tijd te zoeken. Voer de gewenste tijd vanaf het begin van de schijf in als U:MM:SS (uren, minuten, seconden) met de numerieke toetsen of de navigatietoetsen (\blacktriangle \blacktriangleright \blacktriangleleft \blacktriangledown). Druk twee keer op Go To om binnen een hoofdstuk op tijd te zoeken. Voer vervolgens de gewenste tijd vanaf het begin van het hoofdstuk in. Druk drie keer op Go To om de displayinformatie weer te geven.

Uitgangsresolutie

U kunt de uitgangsresolutie wijzigen door op de knop Res van de afstandsbediening te drukken. De volgende resoluties zijn mogelijk:

PAL via HDMI 1 of 2 – 4kx2k, Auto, 1080p, 1080i, 720p, 576p, 576i, Source Direct.

NTSC via HDMI 1 of 2 – 4kx2k, Auto, 1080p, 1080i, 720p, 480p, 480i, Source Direct.

Opmerking: Als u geen beeld krijgt, sluit de speler dan aan op de tv met de composiet-video-uitgang en pas de instellingen aan in het instellingsmenu.

Pure Audio-modus

1. Druk op de toets Pure Audio op de afstandsbediening om deze modus te activeren. De videoweergave wordt dan uitgeschakeld.

2. Druk nogmaals op de toets Pure Audio als u de videoweergave weer wilt activeren en Pure Audio wilt deactiveren.

Shuffle

Druk tijdens het afspelen van een cd of SACD op de blauwe knop van de afstandsbediening om de nummers in willekeurige volgorde (Willekeurig of Shuffle) af te spelen. Elke keer dat op de blauwe toets wordt gedrukt, verandert de afspeelmodus in een vaste volgorde: Shuffle, Willekeurig en Normaal.

USB-schijf aansluiten

De CXU is voorzien van drie USB 2.0 poorten, één op de voorzijde van de unit en twee op de achterzijde. U kunt elke USB-poort gebruiken om een USB-schijf met digitale muziek-, film- en fotobestanden aan te sluiten. De USB-schijven moeten geformatteerd zijn met het FAT-, FAT32- of NTFS-bestandssysteem.

Het startmenu gebruiken

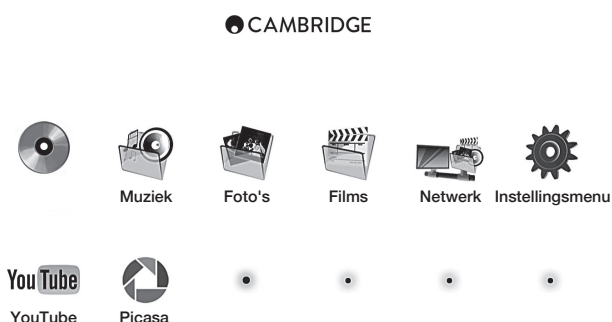

Opmerking: Streaming-diensten zijn doorgaans regionaal, dus nieuwe diensten zullen meestal van land tot land verschillen.

Muziekbestanden afspelen

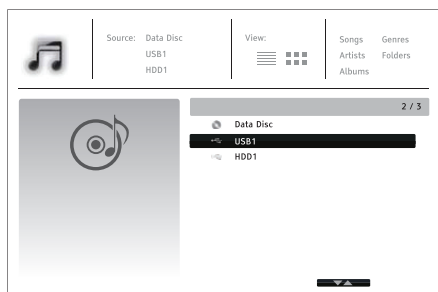

Selecteer de schijf of het USB-apparaat met de muziekbestanden. De speler leest de schijf en geeft een lijst met de mappen en muziekbestanden weer. Dit kan enkele seconden duren.

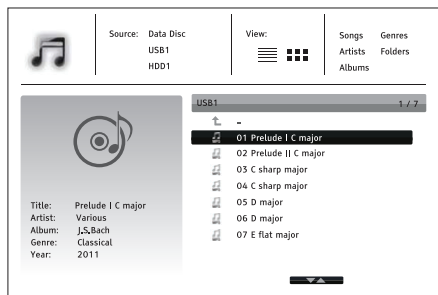

In de muziekbrowser kunt u de knoppen ▲/▼ gebruiken om de cursor te verplaatsen en muziekbestanden te selecteren. Druk op Enter of de knop ► om het geselecteerde bestand af te spelen.

Als het scherm Now Playing wordt weergegeven, zijn de volgende bedieningsopties beschikbaar:

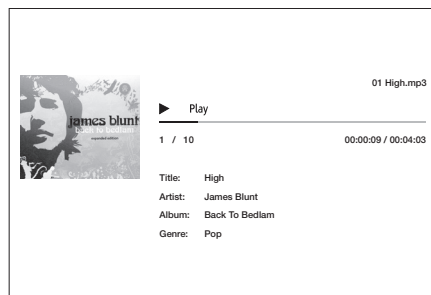

Normale afspeelfuncties – ►, ■, ||, ◀▶, ◀◀, ▶▶.

Speciale afspeelfuncties – Herhalen, Shuffle en Willekeurig (blauwe knop).

Terug naar de browser zonder de muziek te onderbreken: Druk op de Return-knop.

Terug naar de browser en afspelen stoppen: Druk één keer op de knop ■.

Filmbestanden afspelen

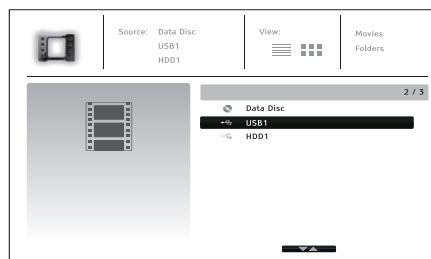

Selecteer de schijf of het USB-apparaat met de filmbestanden. De speler leest de schijf en geeft een lijst met de mappen en filmbestanden weer. Dit kan enkele seconden duren.

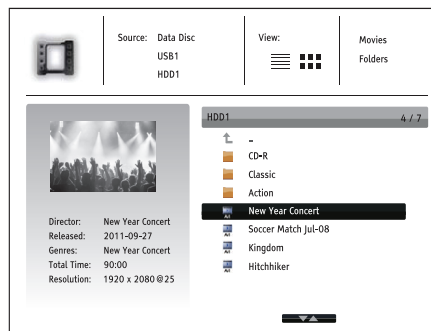

In de filmbrowser kunt u de knoppen ▲/▼ gebruiken om de cursor te verplaatsen en filmbestanden te selecteren. Druk op Enter of de knop ► om het geselecteerde bestand af te spelen.

Fotobestanden bekijken

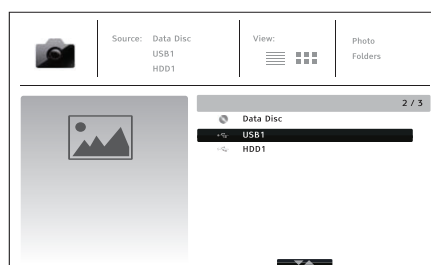

Selecteer de schijf of het USB-apparaat met de fotobestanden. De speler leest de schijf en geeft een lijst met de mappen en fotobestanden weer. Dit kan enkele seconden duren.

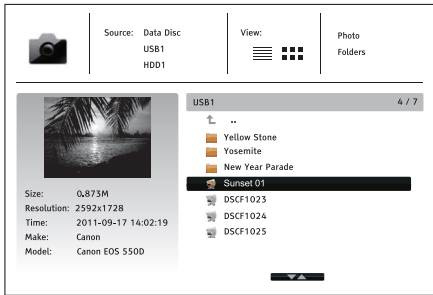

In de fotobrowser kunt u de knoppen \uparrow/\downarrow gebruiken om de cursor te verplaatsen en fotobestanden te selecteren. Druk op Enter of de knop \rightarrow op de foto's als diavoorstelling op het scherm weer te geven.

Druk op de knop Options om toegang te krijgen tot de zoomfunctie of om foto's te draaien.

Setup Menu

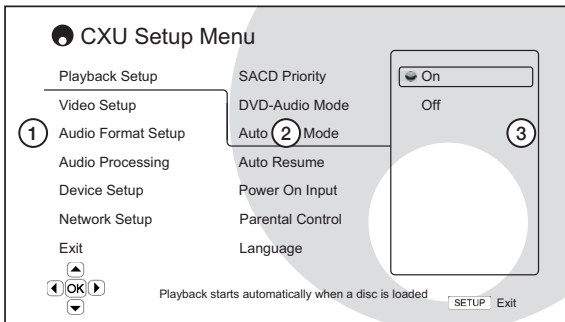

1. Setup Menu – dit is het bovenste menuniveau.
2. Menu-item – dit is de instelling die aangepast moet worden en die in de middelste kolom van het instellingsmenu wordt weergegeven.
3. Selectie – dit is het numerieke of beschrijvende element dat de verandering van de geselecteerde waarde weergeeft.

Voor meer gedetailleerde informatie over het Setup Menu, ga naar onze website (www.cambridgeaudio.com) voor de referentiehandleiding van dit product en veelgestelde vragen.

Afspeelinstellingen

Ouderlijk toezicht

Deze functie wordt gebruikt om te voorkomen dat minderjarigen ongeschikt materiaal bekijken. Als u nog geen wachtwoord heeft ingesteld voor het ouderlijk toezicht, is de standaardinstelling 0000.

Beeldinstellingen

Om de beeldinstellingen aan te passen, druk op de knop Setup Menu van de afstandsbediening en selecteer Video Setup > Picture Adjustment. Selecteer vervolgens de video-uitgang die u wilt aanpassen.

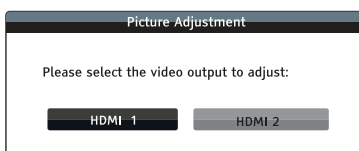

Menu voor HDMI 1

HDMI 1	
Picture Mode	Mode 1
Brightness	0 -16 +16
Contrast	0 -16 +16
Hue	0 -16 +16
Saturation	0 -16 +16
Noise Reduction	0 0 +3
Darbee Mode	Off
Darbee Level	0% 0 120%
Demo Mode	Off
Detail Enhancement	0 -16 +16
Edge Enhancement	0 -16 +16
Video Smoothing	0 0 +4
Demo Mode	Off
Exit	

Menu voor HDMI 2

HDMI 2	
Picture Mode	Mode 1
Brightness	0 -16 +16
Contrast	0 -16 +16
Hue	0 -16 +16
Saturation	0 -16 +16
Sharpness	0 0 +16
Noise Reduction	0 0 +3
Exit	

Om een beeldinstellingswaarde te veranderen, gebruikt u de navigatieknoppen $\uparrow \downarrow \leftarrow \rightarrow$ om de waarde te markeren en de waarde te veranderen. De Darbee-instellingen kunnen afzonderlijk worden aangepast voor de blu-rayspeler, en de HDMI-uitgangen aan de voorkant en achterkant. De Darbee-instellingen voor deze ingangen worden apart opgeslagen.

Menu audioverwerking

Luidsprekers configureren

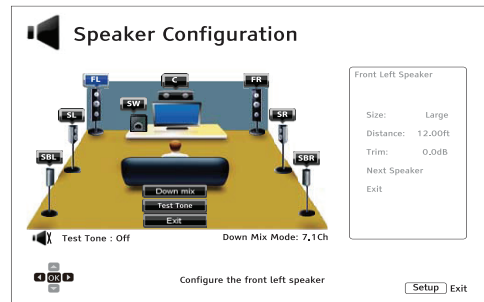

Downmix-modus

Om de downmix-instellingen te wijzigen, druk op Enter terwijl de cursor zich boven de optie Down Mix bevindt.

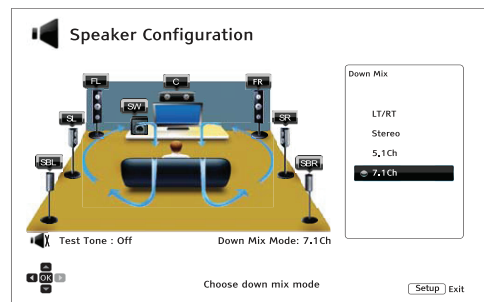

LT/RT – links totaal/rechts totaal. De midden- en surroundkanalen worden gedecodeerd en vervolgens matrix-gecodeerd in de twee voorkanalen.

Stereo - Deze modus downmixt multikanaals audio naar een tweekanaals stereosignaal.

5.1Ch – In deze modus is een 5.1-kanaals audiosignaal mogelijk.

7.1Ch – In deze modus is een 7.1-kanaals audiosignaal mogelijk.

Testtoon

Testtonen zijn kunstmatig gegenereerde geluiden die u kunt gebruiken om uw luidsprekeropstelling te testen en eventuele verkeerde aansluitingen op te sporen.

Luidsprekerinstellingen

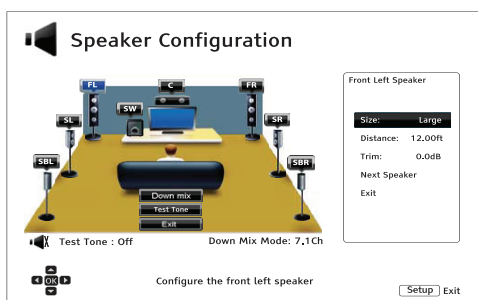

Size

Large – Basfrequenties worden doorgestuurd naar de luidsprekers.

Small – Basfrequenties worden niet doorgestuurd naar de luidsprekers om vervorming te voorkomen.

Off – Er staat geen luidspreker in de betreffende positie.

On (uitsluitend voor subwoofer) – Geeft aan dat er een subwoofer aangesloten is.

Distance

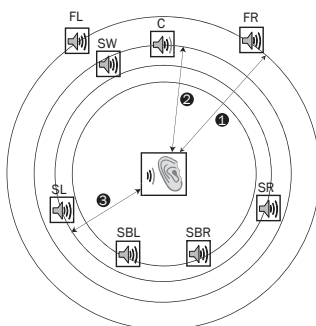

Afstanden:

- 1 - Luisteraar tot voorluidspreker
- 2 - Luisteraar tot middenluidspreker
- 3 - Luisteraar tot surroundluidspreker, links

Pictogrammen luidsprekers:

- FL - voor, links
- FR - voor, rechts
- C - midden
- SW - subwoofer
- SL - surround, links
- SR - surround, rechts
- SBL - surround, achter, links
- SBR - surround, achter, rechts

Meet de afstand tussen uw luisterpositie en de betreffende luidspreker en voer deze in.

Apparaatinstellingen

Firmware-upgrade

Via USB – U kunt de firmwarebestanden op de website van Cambridge Audio downloaden op een USB-schijf en deze gebruiken om de speler te upgraden.

Via netwerk – U kunt de speler direct via internet upgraden.

Firmware-melding

On (standaardinstelling) – Controleer automatisch op nieuwe firmwareversies en geef een melding als er nieuwe firmware beschikbaar is. Hiervoor is een netwerkverbinding nodig.

Off – Controleer niet automatisch op nieuwe firmwareversies.

Stand-bymodus

Energy Efficient (standaardinstelling) – De speler start langzamer op, maar gebruikt slechts 0,5W in stand-bymodus.

Quick Start – De speler start merkbaar sneller op, maar gebruikt meer stroom in stand-bymodus.

Auto Power Off

De speler wordt automatisch uitgeschakeld na 30 minuten inactiviteit. Dit vermindert het energieverbruik en verlengt de levensduur van de speler.

On (standaardinstelling) – Auto Power Off is geactiveerd.

Off – Auto Power Off is gedeactiveerd.

Fabrieksinstellingen herstellen

Herstelt alle instellingen naar de fabriekswaarden.

Netwerkinstellingen

Internetverbinding

Ethernet (standaardinstelling) – Verbinding maken met internet via een Ethernet-kabel.

Wireless – Verbinding maken met internet via een externe draadloze adapter.

Off – Geen internetverbinding.

Wi-Fi-instellingen

De speler zoekt eerst naar de laatst beschikbare Wi-Fi-instellingen. Als er een instelling beschikbaar is, wordt de volgende melding weergegeven:

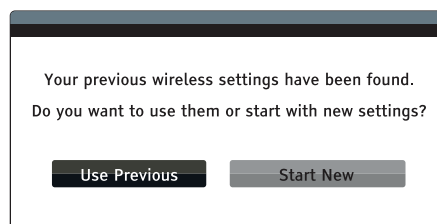

Use Previous – De speler gebruikt de laatste beschikbare Wi-Fi-instelling.

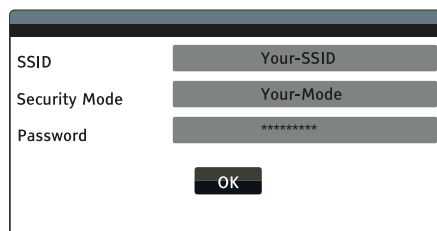

Vervolgens wordt de instelling automatisch getest en de testresultaten worden op het scherm weergegeven.

Start New – Opent een nieuwe Wi-Fi-configuratie.

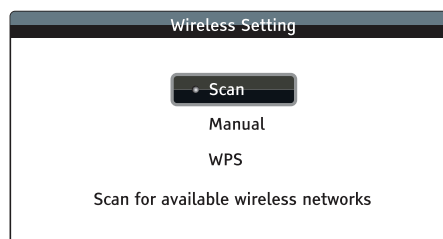

Scan – Zoeken naar beschikbare Wi-Fi-netwerken.

Manual – Handmatig de Wi-Fi-gegevens invoeren.

WPS – Start een Wi-Fi Protected Setup.

Cambridge Audio is een handelsmerk van Audio Partnership Plc.
Statutair gevestigd in: Gallery Court, Hankey Place
Londen SE1 4BB, Groot-Brittannië
Geregistreerd in Engeland onder nummer 2953313.

www.cambridgeaudio.com

