

 **CAMBRIDGE**

**AIR100/200**

TRÅDLÖS HÖGTALARE



**GREAT BRITISH  
SOUND** SINCE 1968

Glöm inte att registrera ditt köp.

Gå till: [www.cambridgeaudio.com/care](http://www.cambridgeaudio.com/care)

Genom att registrera din produkt blir du den första som blir informerad om:

- Framtida produktlanseringar
- Programvaruuppgraderingar
- Nyheter, händelser och exklusiva erbjudanden samt tävlingar!

Den här handledningen är framtagen för att göra det lättare för dig att installera och använda den här produkten. Informationen i det här dokumentet har kontrollerats noggrant och stämde vid publiceringen. Men Cambridge Audios policy förbättras kontinuerligt och därför kan utformning och specifikationer förändras utan föregående meddelande.

Det här dokumentet innehåller äganderätts- och copyright-skyddad information. Med ensamrätt. Ingen del av denna manual får återskapas i någon form mekaniskt, elektroniskt eller på något annat sätt om inte skriftligt tillstånd erhållits från tillverkaren. Alla varumärken och registrerade varumärken tillhör sina respektive ägare.

© Copyright Cambridge Audio Ltd 2015.

Bluetooth-logotypen är ett varumärke som tillhör Bluetooth SIG.

AirPlay fungerar med iPhone, iPad, och iPod touch med iOS 4.3.3 eller senare, Mac med OS X Mountain Lion samt Mac och PC med iTunes 10.2.2 eller senare.

AirPlay, iPad, iPhone och iPod touch är varumärken som tillhör Apple Inc. och är registrerade i USA och andra länder.

För Spotify-programvaran gäller de tredjepartslicenser som finns här:  
[www.spotify.com/connect/third-party-licenses](http://www.spotify.com/connect/third-party-licenses).

Alla andra varumärken tillhör sina respektive ägare.

## Innehåll

Viktiga säkerhetsanvisningar .....	3
Wi-Fi-information.....	4
Begränsad garanti .....	5
Kontroller på ovansidan.....	6
Kontroller på baksidan .....	7
Fjärrkontroll .....	8
Kom igång .....	8
Nätverksanslutningar.....	8
Ansluta till ett trådlöst nätverk.....	8
Ansluta till ett trådlöst nätverk via WPS .....	9
Ansluta till ett kabelnätverk .....	9
Lyssna på internetradio .....	10
Spela ljud från Apple AirPlay-enheter .....	10
Parkoppla .....	10
Spela upp via Bluetooth.....	10
Spela upp ljud från lokala analoga källor .....	10
Spotify connect .....	11
Basreglage .....	11
Ge Air-enheten ett eget namn .....	11
Återställa till fabriksinställningar .....	11
Automatisk avstängning .....	11
WPS-LED (bredvid WPS-knappen på baksidan) .....	11
Felsökning .....	12
Tekniska specifikationer .....	12

## Viktiga säkerhetsanvisningar

För din egen säkerhet bör du läsa följande viktiga säkerhetsinstruktioner noggrant innan du försöker ansluta apparaten till nätuttaget. Instruktionerna hjälper dig även att få bästa prestanda från enheten samt förlänga dess livslängd:

1. Läs dessa instruktioner.
2. Behåll dessa instruktioner.
3. Uppmärksamma alla varningar.
4. Följ alla instruktioner.
5. Använd inte apparaten i närheten av vatten.
6. Rengör endast med en torr rengöringsduk.
7. Blockera inte någon av ventilationsöppningarna. Installera i enlighet med tillverkarens instruktioner.
8. Installera inte i närheten av värmekällor som element, värmepannor, spisar eller annan utrustning (inklusive förstärkare) som avger värme.
9. Kringgå inte säkerhetsanordningen i den polariserade eller jordade kontakten. En polariserad kontakt har två stift, ett bredare än det andra. En jordad kontakt har två stift och två jordningsbleck på utsidan. Metallblecken på utsidan av jordade kontakter är viktiga för din säkerhet. Om den medföljande kontakten inte passar i ditt nätuttag ska du be en elektriker byta ut det gamla nätuttaget.
10. Förhindra att någon kan trampa på nätkabeln eller att den kommer i kläm, särskilt vid kontakterna, vägguttagen och där den går in i apparaten.
11. Använd endast tillbehör som har angetts av tillverkaren.
12. Koppla ur apparaten vid åskväder eller när den inte ska användas under en längre tid.
13. All service ska utföras av kvalificerad servicepersonal. Service krävs när apparaten har skadats på något sätt, t.ex. om strömkabeln eller kontakten har skadats, om vätska har spillts eller om föremål har fallit ned i apparaten samt om apparaten har utsatts för regn eller fukt, inte fungerar normalt eller t.ex. har fallit i golvet.

**VARNING: FÖR ATT MINSKA RISKEN FÖR BRAND ELLER ELSTÖTAR, UTSÄTT INTE DEN HÄR APPARATEN FÖR REGN ELLER FUKT, OCH VÄTSKEFYLLDA FÖREMÅL SOM T.EX. VASER FÅR INTE PLACERAS OVANPÅ APPARATEN.**

Batterier (batteripaket eller installerade batterier) får inte utsättas för stark hetta, som solsken, eld eller liknande.

**FÖR ATT HELT KOPPLA BORT APPARATEN FRÅN ELNÄTET, KOPPLA UR STRÖMAGGREGATETS KONTAKT UR VÄGGUTTAGET. POUR DECONNECTER COMPLETEMENT L'APPAREIL DU RESEAU D'ALIMENTATION, DECONNECTER LE CORDON D'ALIMENTATION DE LA PRISE MURALE.**

**NÄTKABELNS KONTAKT SKALL ALLTID GÅ ATT NÅ. LA PRISE DU RESEAU D'ALIMENTATION DOIT DEMEURER AISEMENT ACCESSIBLE"**



Blixten med pilsymbolen i en triangel är avsedd att varna användaren för att det finns isolerad farlig spänning inom produkten som kan vara stark nog att ge någon en elektrisk stöt.

Utropstecknet i en triangel är avsett att uppmärksamma användaren på att det finns viktiga drift- och underhållsinstruktioner (service) i handboken som medföljer apparaten.



Symbolen på denna produkt indikerar att den är konstruerad enligt KLASS II (dubbel isolering).



### WEEE-symbol

Den överkorsade soptunnan är Europeiska Unionens symbol för att indikera separat uppsamling av elektrisk och elektronisk utrustning. Denna produkt innehåller elektriska och elektroniska komponenter som kan återanvändas, återvinnas eller återhämtas och inte får kasseras med vanligt sorterat hushållsavfall. Ta tillbaka apparaten till den auktoriserade återförsäljaren du köpte produkten av eller kontakta dem för mer information.

## CE 1588 CE-märkning

Denna produkt uppfyller de europeiska direktiven för Lågspänningsutrustning (2006/95/EC), Elektromagnetisk kompatibilitet (2004/108/EC) och Miljövänlig design för energirelaterade produkter (2009/125/EC) när den installeras och används i enlighet med denna instruktionshandbok. För att apparaten ska fortsätta att uppfylla dessa direktiv får endast tillbehör från Cambridge Audio användas med produkten och service måste utföras av kvalificerad servicepersonal.



### RCM (märke som anger att bestämmelser efterlevs)

Denna produkt uppfyller säkerhetskraven, EMC och radiokommunikationskraven i ERAC och ACMA.



### CU-TR-märkning

Denna produkt uppfyller kraven för elektroniska säkerhetsgodkännanden i Ryssland, Vitryssland, Kazakstan.

## Ventilation

**VIKTIGT** – Apparaten blir varm när den används. Stapla inte flera apparater på varandra. Placera den inte i ett instängt utrymme som en bokhylla eller ett skåp utan tillräcklig ventilation.

Se till att små föremål inte faller genom något av ventilationshålen. Om detta händer ska du genast stänga av apparaten, koppla ur den från vägguttaget och kontakta din återförsäljare.

Se till att det finns gott om ventilation (minst 20 cm fritt utrymme över, bakom och vid sidan om apparaten). Placera inga föremål ovanpå denna apparat. Placera den inte på en matta eller någon annan mjuk yta och blockera inte galler där luften måste kunna passera in eller ut. Täck inte ventilationsgaller med föremål såsom tidningar, dukar, gardiner osv.

## Placering

Välj installationsplatsen noggrant. Undvik att ställa apparaten i direkt solljus eller nära en värmekälla. Ingenting med öppen låga, som t.ex. tända ljus, får placeras på enheten. Undvik platser som utsätts för vibrationer eller mycket damm, kyla eller fukt. Apparaten kan användas i ett tempererat klimat.

Apparaten måste installeras på en stabil, jämn yta. Placera inte apparaten i ett instängt utrymme som en bokhylla eller ett skåp. Placera inte apparaten på någon instabil yta eller hylla. Apparaten kan falla och orsaka allvarliga skador på barn eller vuxna, och dessutom kan produkten ta allvarlig skada. Ställ inte någon annan utrustning ovanpå apparaten.

P.g.a. magnetiska fält som kan orsaka störningar bör inte skivspelare eller CRT-TV-apparater placeras i närheten av apparaten.

Elektroniska ljudkomponenter har en inkörningsperiod på cirka en vecka (om de används flera timmar om dagen). Efter denna tid har alla nya komponenter satt sig till rätta och under denna period förbättras ljudegenskaperna efter hand.

## Strömkällor

Apparaten ska endast förses med ström från den strömkälla som anges på etiketten. Om du inte är säker på vilken typ av strömförsörjning som finns i ditt hem ska du rådgöra med produktens återförsäljare eller det lokala elbolaget.

Denna enhet kan vara kvar i standby-läge när den inte används och kommer att dra <0,5 W i detta tillstånd. För att stänga av enheten, koppla bort den från eluttaget.

## Överbelastning

Överbelasta inte vägguttag eller förlängningskablar eftersom det då finns risk för brand eller elstötar. Överbelastade nätuttag, förlängningskablar, sönderfräta strömkablar, skadad eller sprucken kabelisolering och trasiga kontakter utgör fara. De kan orsaka elstötar eller eldsvåda.

Se till att alla strömkablar sitter ordentligt. Förhindra surrande och störande ljud genom att inte bunta ihop anslutningskablarna med strömkabeln eller högtalarkablarna.

## Rengöring

Rengör apparaten genom att torka av höljet med en torr, luddfri trasa. Använd inte rengöringsmedel som innehåller alkohol, ammoniak eller frätande medel. Använd inte sprejflaskor mot eller i närheten av apparaten.

## Avyttrande av batterier

Batterier kan innehålla miljöfarliga ämnen. Avyttra alla urladdade batterier med omsorg och i enlighet med lokal miljölagstiftning för återvinning av elektronik.

## Anslutningar

Innan du gör några anslutningar, se till att strömmen är avstängd och använd endast avsedda kablar och kontakter.

## Service

Användaren kan inte utföra service på dessa apparater. Försök aldrig reparera, demontera eller bygga om apparaten om verkar finnas något problem. Om denna försiktighetsåtgärd ignoreras kan det leda till allvarlig elchock. Kontakta din återförsäljare om du upplever problem eller haveri.

Den här enheten är avsedd att användas tillsammans med Wi-Fi-dongel. Observera kommentarerna nedan angående användning med Wi-Fi.

## Wi-Fi-information

### FCC-meddelande

#### Air 100

FCC-ID: YKBMA101-013

IC-ID: 9095A-MA101013

#### Air 200

FCC-ID: YKBMA201-014

IC-ID: 9095A-MA201014

#### FÖRSÄKRAN OM ÖVERENSSTÄMMELSE MED FCC-REGLERNA FÖR ELEKTROMAGNETISK KOMPATIBILITET

Vi, Cambridge Audio, Gallery Court, Hankey Place, London SE1 4BB, försäkrar med enskilt ansvar att denna enhet,

Air 100/200 med Wi-Fi-modul

som denna försäkran avser, uppfyller Del 15 i FCC-reglerna.

Användning sker på följande två villkor:

(1) Denna enhet får inte orsaka skadliga störningar, och (2) denna enhet måste acceptera all störande inverkan, inklusive störningar som kan orsaka önskad funktionalitet.

### Varning: Exponering av radiofrekvensstrålning.

Enheten ska användas på ett sätt som minskar risken för att någon människa kommer i kontakt med den vid normal användning.

När en extern antenn ansluts till enheten ska antennen placeras på ett sätt som minskar risken för att någon människa får kontakt med den vid normal användning. Denna sändare får inte placeras på samma plats eller användas tillsammans med någon annan antenn eller sändare.

### Meddelande från Federal Communications Commission i U.S.A.

Denna utrustning har testats och ligger inom gränserna för en digital apparat i Klass B, enligt Del 15 i FCC-reglerna. Dessa gränsvärden är skapade för att ge rimligt skydd mot skadliga störningar i en bostadsinstallation.

Utrustningen genererar, använder och kan ge ifrån sig radiofrekvensenergi och kan, om den inte installeras och används i enlighet med instruktionernas, störa radiokommunikation. Det finns dock ingen garanti för att störningar inte förekommer vid vissa installationer. Om denna utrustning orsakar skadliga störningar på radio- eller TV-mottagning, vilket kan fastställas genom att stänga av och slå på utrustningen, uppmanas användaren att försöka korrigera störningarna på ett eller fler av följande sätt:

- Rikta om eller flytta mottagarantennen.
- Öka avståndet mellan utrustningen och mottagaren.
- Anslut utrustningen till ett nätuttag på en annan krets än den som mottagaren är ansluten till.
- Rådgör med återförsäljaren eller en utbildad radio-/tv-tekniker.

FCC-varning: Alla ändringar eller modifikationer som inte uttryckligen har godkänts av parten som ansvarar för överensstämmelse kan leda till att användarens tillstånd att använda denna utrustning dras in.

### VIKTIG ANMÄRKNING:

#### FCC-meddelande om exponering för strålning:

Denna utrustning uppfyller FCC-strålningsgränserna som fastställts för icke-kontrollerade miljöer. Denna utrustning ska installeras och användas med ett avstånd på minst 20 cm mellan elementet och din kropp.

Denna sändare får inte placeras på samma plats eller användas tillsammans med en annan antenn eller sändare.

Användning av produkten med 2,4 GHz i U.S.A. begränsas i den inbyggda programvaran till kanalerna 1 till 11.

## Begränsad garanti

### Modifikationer

FCC kräver att användaren meddelas om att eventuella ändringar eller modifikationer av denna enhet som inte uttryckligen är godkända av Cambridge Audio kan leda till att användarens tillstånd att använda utrustningen dras in.

### Kanada-Industry Canada (IC)

IC-nummer:  
9095A-MA101013 (Air 100) / 9095A-MA201014 (Air 200)

Den här radiosändaren, med modellnummer 9095A-MA101013 (Air 100)/9095A-MA201014 (Air 200) har godkänts av Industry Canada.

Denna digitala apparat av Klass B uppfyller kraven i Kanadas direktiv ICES-003 Denna enhet uppfyller Industry Canadas licensundantagna RSS-standard(er). Användning sker på följande två villkor:

(1) denna enhet får inte orsaka störningar, och (2) denna enhet måste acceptera alla störningar, inklusive störningar som kan leda till att enheten inte fungerar på önskat sätt.

### VIKTIG ANMÄRKNING:

#### IC-meddelande om exponering till strålning:

Denna utrustning uppfyller gränsvärdena i RSS-102 som angetts för en icke-kontrollerad miljö. Denna utrustning ska installeras och användas med ett avstånd på minst 20 cm mellan elementet och din kropp.

Denna sändare får inte placeras på samma plats eller användas tillsammans med en annan antenn eller sändare.

### Industrie Canada (IC)

Nombre IC:  
9095A-MA101013 (Air 100) / 9095A-MA201014 (Air 200)

Cet émetteur radiophonique numéro de modèle 095A-MA101013 (Air 100) / 9095A-MA201014 (Air 200) a été approuvé par Industrie Canada.

Cet appareil numérique de Classe B est conforme à la norme canadienne ICES-003. Cet appareil est conforme aux normes RSS exemptes de licence d'Industrie Canada. Son fonctionnement est soumis aux deux conditions suivantes :

(1) cet appareil ne doit pas provoquer d'interférence nuisible et (2) cet appareil doit accepter toute interférence reçue, y compris les interférences pouvant provoquer un fonctionnement indésirable.

### NOTE IMPORTANTE:

IC Déclaration sur la radioexposition

Cet équipement est conforme aux limites RSS-102 préconisées pour un environnement non contrôlé. Cet équipement doit être installé et utilisé à une distance minimale de 20 cm entre le radiateur et votre corps.

L'émetteur ne doit pas être co-placé ni fonctionner en conjonction avec une autre antenne ou transmetteur.

### Europa – meddelande för EU

Radioprodukter med märkningen CE 1588 eller CE-varningen uppfyller R&TTE-direktivet (1995/5/EC) från EU-kommissionen.

Överensstämmelse med direktivet innebär att apparaten uppfyller följande Europeiska normer.

- EN 60950-1 – Produktsäkerhet.
- EN 300 328 – Tekniska krav för radioutrustning.
- EN 301 489 – Allmänna EMC-krav för radioutrustning.

Cambridge Audio garanterar att denna produkt är fri från defekter vad gäller material och hantverk (villkoren nedan gäller). Cambridge Audio reparerar eller byter ut (Cambridge Audio avgör vilket) denna produkt eller alla delar med fel i denna produkt. Garantiperioderna varierar beroende på land. Om du är osäker ska du kontakta din återförsäljare och se till att du behåller ditt köpbevis.

För att få garantiservice ska du kontakta den Cambridge Audios auktoriserade återförsäljare där du köpte denna produkt. Om din återförsäljare inte har den utrustning som krävs för att repara din Cambridge Audio-produkt kan återförsäljaren skicka den till Cambridge Audio eller en auktoriserad serviceleverantör för Cambridge Audio. Produkten ska fraktas i sitt originalemballage eller något annat emballage som ger ett lika bra skydd.

Köpbevis i form av kvitto eller fakturakvittens, som bevisar att produktens garantiperiod fortfarande gäller, måste visas för att få garantiservice.

Denna garanti är ogiltig om (a) serienumret från fabriken har ändrats eller avlägsnats från produkten eller (b) om denna produkt inte köptes från en auktoriserad Cambridge Audio-återförsäljare. Du kan ringa Cambridge Audio eller den lokala Cambridge Audio-distributören i ditt land för att bekräfta att du har ett icke-ändrat serienummer och/eller att du köpte produkten från en auktoriserad Cambridge Audio-återförsäljare.

Denna garanti täcker inte kosmetiska skador eller skador som beror på force majeure, olycka, felanvändning, missbruk, försumlighet, kommersiell användning eller modifieringar av produkten eller någon del av produkten. Denna garanti täcker inte skador som orsakas av felaktig användning eller installation, felaktigt underhåll eller om någon annan än Cambridge Audio, en Cambridge Audio-återförsäljare eller auktoriserad serviceleverantör som har auktoriserats att utföra garantiarbete för Cambridge Audio försökt reparera produkten. Alla icke-auktoriserade reparationer ogiltigförklarar garantin. Denna garanti täcker inte produkter som säljs I BEFINTLIGT SKICK eller MED ALLA FEL.

REPARATIONER ELLER BYTEN I ENLIGHET MED DENNA GARANTI UTGÖRKUNDSENS ENDA ERSÄTTNING. CAMBRIDGEAUDIOANSVARAR INTE FÖR SLUMPMÄSSIGA SKADOR ELLER FÖLJDSKADOR FÖR BROTT MOT UTTRYCKLIGA ELLER UNDERFÖRSTÄDDA GARANTIER FÖR DENNA PRODUKT. MED UNDANTAG AV DE VILLKOR SOM GÄLLER ENLIGT LAG ÄR DENNA GARANTI EXKLUSIV OCH GÄLLER ISTÄLLET FÖR ALLA UTTRYCKLIGA OCH UNDERFÖRSTÄDDA GARANTIER INKLUSIVE, MEN INTE BEGRÄNSAT TILL, GARANTIN FÖR SÄLJBARHET OCH LÄMPLIGHET FÖR ETT PRAKTISKT ÄNDAMÅL.

Vissa länder och stater i USA tillåter inte uteslutning eller begränsning av följdskador eller underförstådda garantier, och därför gäller kanske inte uteslutandena ovan dig. Denna garanti ger dig specifika rättigheter och du kan ha andra lagstadgade rättigheter som varierar mellan olika stater eller länder.

Kontakta din återförsäljare för all service, med eller utan garanti.

## Kontroller på ovansidan

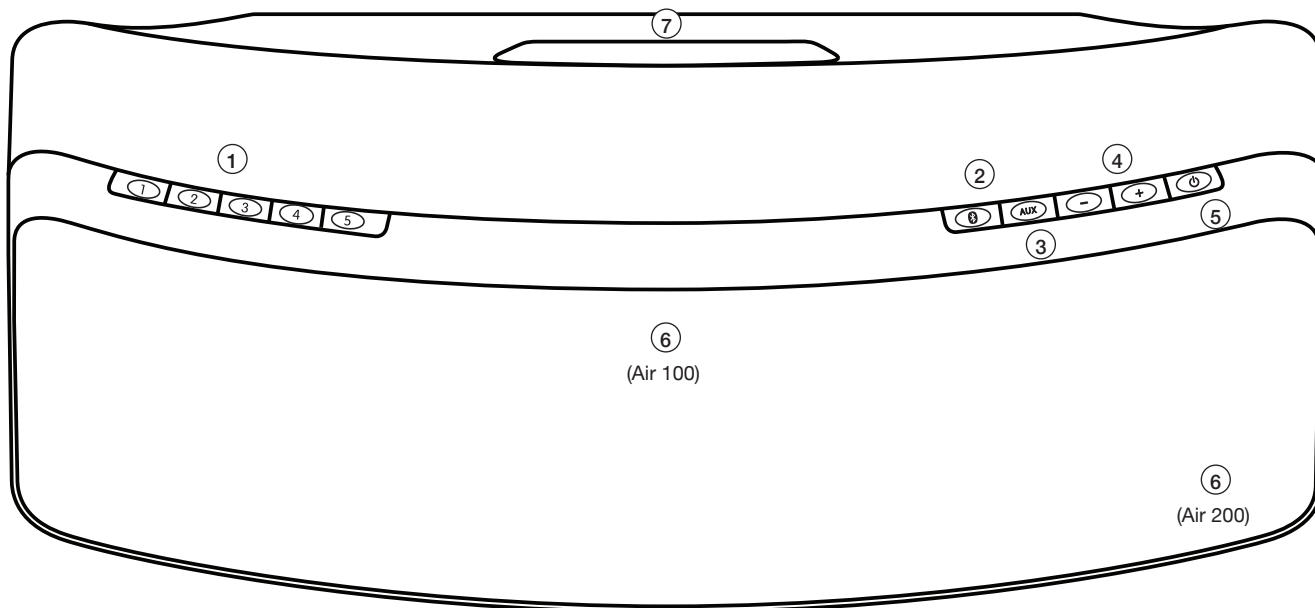

### ① Förval till internetradio

Vi har försett Air med 10 av våra favoritstationer på internet. Du kan spela förval 1–5 genom att trycka på motsvarande förvalsknapp. Du kan ändra de tilldelade stationerna i Air-appen för Android- eller Apple-enheter (se senare avsnitt).

### ② Bluetooth-knapp (parkoppling)

Används för att parkoppla (ansluta) Bluetooth-enheter så att de kan spela upp ljud trådlöst. När du trycker på den här knappen börjar LED-indikatorn på framsidan att blinka blå i ungefär 30 sekunder. Det här indikerar att systemet är i parkopplingsläge. Se senare avsnitt.

### ③ AUX-knapp

Väljer AUX/MP3-ingångarna. Tryck på den här knappen för att växla mellan Aux- och MP3-ingången.

### ④ Volymkontroller

Styr spelarens volym.

### ⑤ Standby/på-knapp

Styr enhetens standby-läge. När LED-indikatorn lyser är systemet i standby-läge som drar mindre ström. När enheten startas tar det ca 20 sekunder innan den startat upp helt och kan börja användas. Under den här fasen blinkar LED-indikatorn på framsidan röd.

### ⑥ LED-indikator/IR-mottagare (bakom frontskydd)

#### LED-indikator

- |  |   |   |
|--|---|---|
| <span style="color: red;">●</span> Standby       |  BT-parkopplingsläge | <span style="color: magenta;">●</span> Internet Radio |
| <span style="color: green;">●</span> Spotify     | <span style="color: blue;">●</span> BT-ingång   | <span style="color: orange;">●</span> AUX-ingång      |
| <span style="color: grey;">○</span> AirPlay/DLNA | <span style="color: cyan;">●</span> MP3-ingång  |   |

#### IR-mottagare

För tillförlitlig funktionalitet krävs att inget är i vägen mellan fjärrkontrollen och IR-mottagaren.

### ⑦ Port/handtag

Basporten fungerar även som handtag när du vill flytta Air-enheten. När enheten spelar förstärker porten låga frekvenser, samtidigt som den underlättar kylning. Luftflödet in/ut genom porten bör inte hindras.

## Kontroller på baksidan

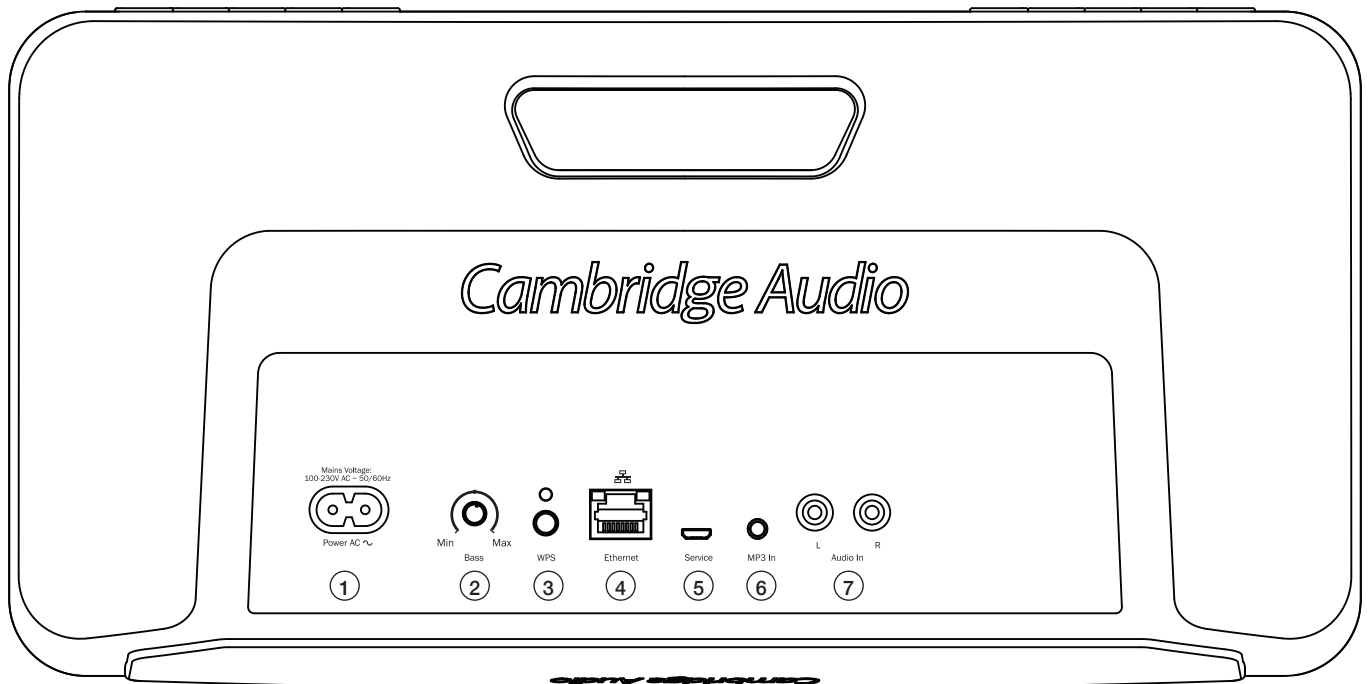

### ① Kontakt för nätkabel

Anslutning till elnätet (8-formad kontakt).

### ② Basreglage

Om du ändrar den här inställningen kan Air-enhetens återgivning av bas/låga frekvenser skräddarsys efter din smak och de akustiska förutsättningarna i rummet.

### ③ WPS-knapp/Status-lampa

Om din router även har WPS (Wireless Protected Setup) kan den här knappen underlätta anslutning till ditt nätverk. Se senare avsnitt.

### ④ Ethernet-port

Air-enheten kan ansluta till ditt nätverk via Wi-Fi eller Ethernet.

Obs! Om du vill ansluta trådlöst ska du koppla ur Ethernet-kabeln och starta om Air-enheten.

### ⑤ Service-port

Ska endast användas av servicepersonal som auktoriserats av Cambridge Audio. Anslut inte något till den här porten då det kan skada produkten.

### ⑥ MP3-ingång (3,5 mm minijack)

Här ansluter du hörlursuttaget till MP3-spelare eller liknande.

### ⑦ Ljudingång (RCA/Phono-anslutningar)

Här ansluter du linjeutgångar från CD-spelare, digitalboxar eller andra enheter med analog ljudsignal.

## Fjärrkontroll

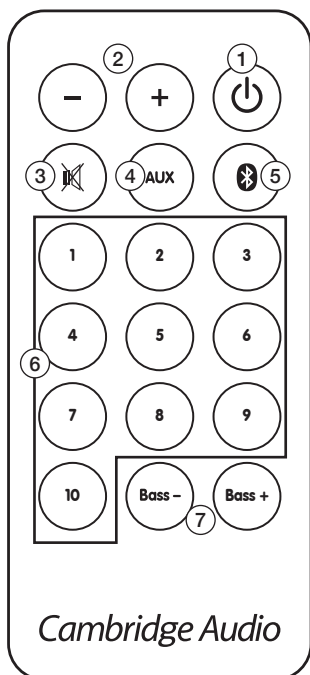

### ① Standby/på-knapp

Styr enhetens standby-läge. När LED-indikatorn lyser är systemet i standbyläge som drar mindre ström. När enheten startas tar det ca 20 sekunder innan den startat upp helt och kan börja användas. Under den här fasen blinkar LED-indikatorn röd.

### ② Volymknappar

Styr spelarens volym.

### ③ Tyst-knapp

Tryck på denna för att stänga av ljudet, och tryck en gång till för att sätta på det igen.

### ④ AUX-knapp

Väljer AUX/MP3-ingångarna. Tryck på den här knappen för att växla mellan Aux- och MP3-ingången.

### ⑤ Bluetooth-knapp (parkoppling)

Används för att parkoppla (ansluta) Bluetooth-enheter så att de kan spela upp ljud trådlöst. När du trycker på knappen blinkar LED-indikatorn på enheten blå under ca 30 sekunder. Det här indikerar att systemet är i parkopplingsläge. Se senare avsnitt.

### ⑥ Förvalsknappar 1-10

Tryck för att hämta en förvald internetradiostation. Från fabrik har 10 stationer tilldelats på förhand. 5 kan du hämta via knapparna på ovsidan, och alla 10 när du via fjärrkontrollen. Du kan ändra de tilldelade stationerna i Air-appen för Android- eller Apple-enheter (se senare avsnitt).

### ⑦ Basreglage

Med det här reglaget kan du skräddarsy enhetens återgivning av bas/låga frekvenser efter din smak och de akustiska förutsättningarna i rummet.

## Komma igång

**Obs:** Återställ Air-enheten om du gör ett misstag under anslutningen. För att återställa, håll in Standby/på-knappen på baksidan under 10-15 sekunder tills Air stängs av och försök sedan ansluta igen.

### Nätverksanslutningar

Innan du kan använda Air till Internetradio/Streaming måste du ha följande:

- En bredbandsanslutning till internet (t.ex. ADSL) via lämplig internetleverantör (ISP).
- En nätverksanslutning antingen trådlöst via 802.11b/g- eller n-kompatibelt Wi-Fi, eller via Ethernet-kabel (10 eller 100 Mbit/sek via en RJ45-anslutning).

Om ditt trådlösa nätverk är konfigurerat för att använda WEP- (Wired Equivalent Privacy) eller WPA-kryptering (Wi-Fi Protected Access) av data, måste du kunna din WEP- eller WPA-nyckel så att Air kan kommunicera med nätverket.

### VIKTIGT!

Innan du fortsätter ska du se till att din trådlösa åtkomstpunkt eller router är startad och uppkopplad mot internet via din bredbandsleverantör (använd datorn för att kontrollera detta). För att den här delen av systemet ska fungera måste du läsa de anvisningar som medföljer den trådlösa åtkomstpunkten eller routern.

Air kan konfigureras för att ansluta till ett kabelbaserat eller trådlöst nätverk.

För kabelanslutning, se avsnittet Ansluta till ett kabelnätverk.

### Ansluta till ett trådlöst nätverk

1. Anslut Air till ett eluttag och tryck på knappen på enhetens ovsida. Vänta 20 sekunder tills lampan på baksidan blinkar grön och orange . Om lampan inte blinkar grön och orange efter 20 sekunder, återställ enheten enligt anvisningarna ovan och prova igen.

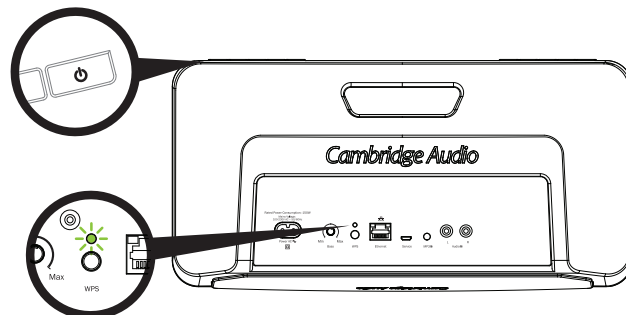

### Konfigurera trådlös Apple-åtkomst

Om du har en mobil Apple-enhet, gå till menyn Inställningar -> Wi-Fi. Välj Air under Ställ in ny Airplay-högtalare och följ anvisningarna.

**Obs!** När enheten har anslutit till en Mac-dator med OS X kommer konfigurationsprogrammet att fortsätta till Airport-verktyget. Följ anvisningarna.

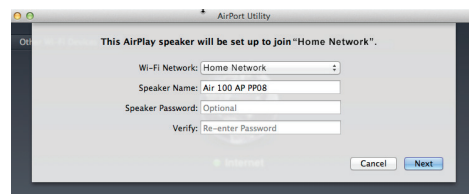

Fortsätt annars till nästa avsnitt.

2. Gå till datorn/surfplattan och klicka på Wi-Fi/nätverks-logotypen och välj Air\_XXX.



## PC



- Öppna en ny flik i din webbläsare (Internet Explorer, Safari, Chrome osv.). I adressfältet anger du `http://192.168.1.1/` för att läsa in configurationssidan.

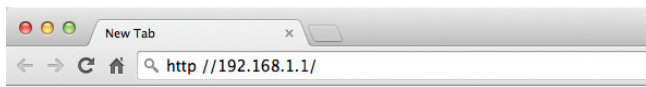

- Välj ditt trådlösa hemnätverk i listrutan med tillgängliga nät. Listan visar alla nätverk Air hittar lokalt.

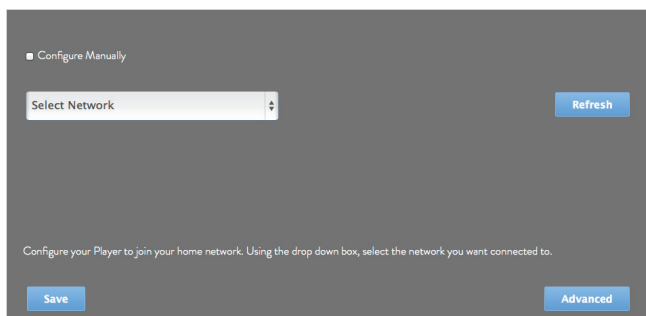

- Skriv nu in lösenordet till ditt trådlösa Wi-Fi-nätverk i rutan och klicka på Save (spara).

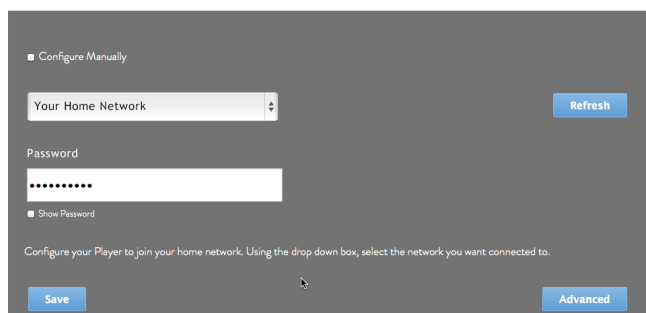

**Obs:** Om du inte kan ditt lösenord brukar det stå på en etikett på internetmodemet eller -routern.

- Efter några sekunder ansluter Air till ditt nätverk (lyckad anslutning visas genom att indikatorn på baksidan av enheten lyser med ett grönt sken ●). Det här kan ta upp till 30 sekunder.

### Obs!

- Om lampan på baksidan fortsätter att blinka grön ✨ betyder det här att Air inte har kunnat ansluta till Wi-Fi-nätet. Återställ enheten och försök igen.
- Om datorn/surfplattan inte redan har gjort det automatiskt, ändra Wi-Fi-/nätverksinställningen på datorn/surfplattan så att den ansluter till ditt hemnätverk.

## Ansluta till ett trådlöst nätverk via WPS

Om routern stödjer WPS (Wi-Fi Protected Setup) är det här ett enkelt sätt att ansluta Air till ditt nätverk utan att du behöver känna till lösenordet för Wi-Fi-nätverket eller namnet på Broadcast SSID-nätverket.

Via WPS kan två enheter upptäcka varandra under en kort stund (vanligtvis en eller två minuter) när WPS-knappen har tryckts in på båda enheter.

För att ansluta via WPS trycker du bara på WPS-knappen på routern (se routerns användaranvisningar för mer information) och tryck strax därefter på WPS-knappen på baksidan av Air (ett kort tryck).

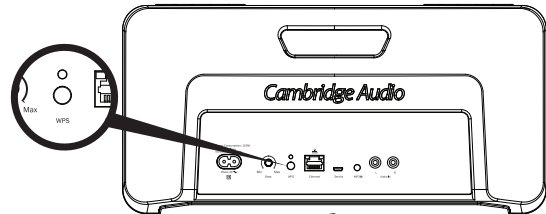

WPS-indikatorn på baksidan av Air kommer att blinka orange ✨ > grön ✨ > röd ✨ i upp till 2 minuter medan Air letar efter din router.

Om anslutningen lyckas kommer WPS-indikatorn att lysa med ett fast grönt sken ● och din Wi-Fi-anslutning är klar.

## Ansluta till ett kabelnätverk

**Obs:** Se till att Air är avstängd innan du sätter i Ethernet-kabeln.

Koppla ena änden av nätverkskabeln (Ethernet-kabel av kategori 5/5E) i LAN-porten på enhetens baksida, och andra änden direkt i en ledig port på routern.

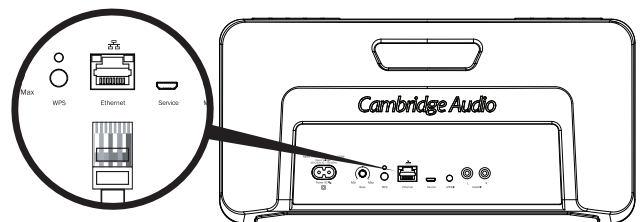

**Obs:** Koppla endast spelarens LAN-port till en Ethernet-port som stödjer 10BASE-T eller 100BASE-TX. Om du ansluter till någon annan port, som ett telefonuttag, kan enheten ta skada.

Starta nu Air-enheten. Air bör automatiskt ansluta till nätverket via DHCP, vilket innebär att den automatiskt kommer att få en IP-adress av din router.

## Lyssna på internetradio

Med det trådlösa musiksystemet Cambridge Audio Air 100/200 kan du lyssna på fler än 20 000 internetradiostationer.

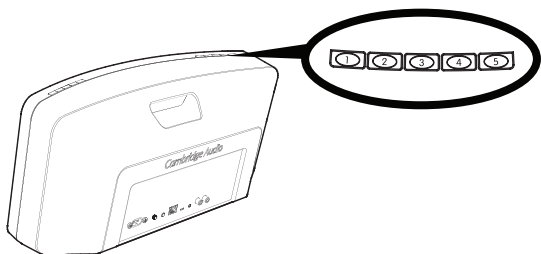

När enheten hämtar en station kommer LED-indikatorn att blinka långsamt medan stationen hämtas, innan den börjar lysa med ett fast sken när stationen börjar spela, vilket kan ta några sekunder.

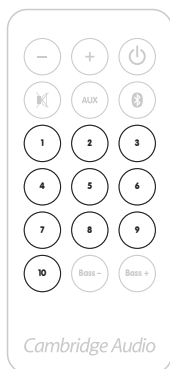

Du kan lägga in dina egna förval med hjälp av våra kostnadsfria appar för Apple- och Android-enheter. Dessa kan du hämta från App Store respektive Google Play Store.

Via apparna kan du söka bland alla de över 20 000 stationerna, spara och hämta dina förval, samtidigt som du får full kontroll över Air-enhetens volym, bas, diskant med mera.

Hämta och installera Control App till din enhet och följ anvisningarna.

När du har valt och lyssnar på en internetradiostation kan Air spara ett förval genom att du håller in önskad förvalsknapp på enhetens ovansida under ca 4 sekunder.

Om stationen lagras kommer LED-indikatorn att blinka två gånger.

Om du vill återställa stationerna till standardvärdena (återställer också alla andra inställningar) kan du använda Återställa till fabriksinställningar, som beskrivs i slutet av den här manualen.

## Spela ljud från Apple AirPlay-enheter

När Air är ansluten till ditt hemnätverk kommer den att visas som en Apple AirPlay-enhet för uppspelning av ljud på alla Apple-enheter som finns på samma nätverk.

När du öppnar iTunes på en dator som är ansluten till nätverket, eller öppnar en kompatibel musik-app på en iPad, iPhone eller iPod som också är uppkopplad mot samma nätverk, kommer du att se AirPlay-logotypen.

Tryck på AirPlay-logotypen för att välja Air som uppspelningsenhet.

Välj Air-enheten och starta uppspelningen. Det kan ta några sekunder innan musiken börjar spela, så vänta med att höja volymen.

## Spela ljud från Bluetooth-enheter

Om du vill spela ljud från en Bluetooth-kompatibel telefon, eller surfplatta måste du först parkoppla enheten med Air.

## Parkoppla

Kontrollera att Air är påslagen.

Tryck på knappen **3** på enhetens ovansida eller fjärrkontrollen.

Enheter går då över i Bluetooth-parkopplingsläge. Det här visas genom att LED-indikatorn blinkar blå. Enheten förblir i Bluetooth-parkopplingsläge under 30 sekunder. Om du inte har parkopplat den under den här tiden går enheten ur parkopplingsläget. Du går enkelt över i parkopplingsläge igen genom att trycka på knappen **3** igen.

När Air befinner sig i parkopplingsläge, öppna Bluetooth-inställningarna på din mobila enhet. Var du hittar dem beror på vilken enhet du har, men det finns oftast en meny som heter Bluetooth bland inställningarna.

Aktivera Bluetooth på din enhet och välj Parkoppla (eller Anslut eller liknande).

Se till att du är inom 10 m från Air utan att något är i vägen. Din enhet bör visa en lista över de Bluetooth-enheter den hittar. En av dessa bör vara Air 100 XXXX eller Air 200 XXXX, där XXXX motsvarar din Air-enhets serienummer. Välj Air i listan, så parkopplas enheten med den automatiskt.

När enheten har parkopplats med din Air slutar LED-indikatorn att blinka.

När enheterna är parkopplade bör du kunna välja Air som uppspelningsenhet för din telefon/surfplatta med Bluetooth utan att behöva parkoppla på nytt, om du inte vill använda en annan enhet.

## Spela upp via Bluetooth

När du börjar spela upp ljud på din parkopplade enhet bör du kunna välja att strömma ljudet via Bluetooth. Välj Bluetooth eller motsvarande namn för Air-enheten, så bör uppspelning via Bluetooth börja.

Du kan använda både volym kontrollerna på Bluetooth-enheten och det trådlösa musiksystemet för att reglera ljudvolymen.

Du stoppar/pausar Bluetooth-ljudet med kontrollerna på själva Bluetooth-enheten.

## Spela upp ljud från lokala analoga källor

För att spela upp ljud från en lokal analog ljudkälla (som en MP3- eller CD-spelare) ansluter du bara ljudkällan till antingen MP3 In-ingången (3,5 mm stereo-minijack) eller Audio In-anslutningen (RCA/Phono) på baksidan av enheten.

Du växlar mellan Audio In och MPR genom att trycka på AUX-knappen på enhetens ovansida.

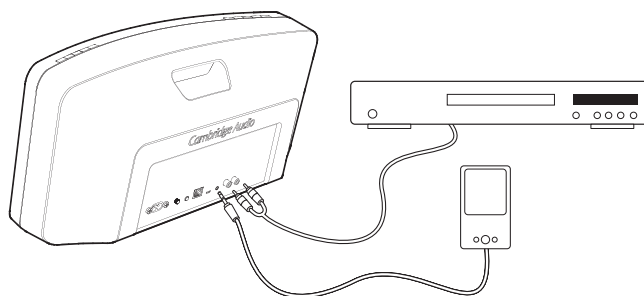

Volymkontrollerna på det här trådlösa musiksystemet kan användas för att reglera ljudvolymen.

**Obs!** Strömning av ljud via AirPlay, internetradio eller Bluetooth har alltid högsta prioritet och gör att Air automatiskt byter till den källan. Om du vill återgå från strömmat ljud till analog uppspelning trycker du bara på AUX-knappen på enhetens ovansida. Då stoppas det strömmade ljudet och enheten spelar åter igen de analoga källorna.

## Spotify Connect

Via Spotify kan du lyssna på miljontals låtar av artister du gillar, de senaste hitsen och tips som passar just dig. Om du prenumererar på Spotify Premium kan du styra Air med Spotify-appen.

1. Anslut Air till samma trådlösa nätverk som den telefon eller surfplatta du har Spotify-appen på.
2. Öppna Spotify-appen och spela vilken låt som helst.
3. Tryck på låtens bild längst ner till vänster på skärmen.
4. Tryck på anslutningsikonen .
5. Välj Air från listan.

Om du vill ha information om hur du konfigurerar och använder Spotify Connect, gå in på [www.spotify.com/connect](http://www.spotify.com/connect).

Spotify-programvaran lyder under de tredjepartslicenser du hittar här: [www.spotify.com/connect/third-party-licenses](http://www.spotify.com/connect/third-party-licenses).

## Basreglage

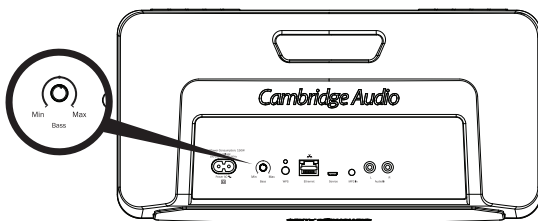

Basreglaget sitter på baksidan av det trådlösa musiksystemet Cambridge Audio Air 100/200. Om du ändrar den här inställningen kan enhetens återgivning av bas/låga frekvenser skräddarsys efter din smak och de akustiska förutsättningarna i rummet.

Du kan också öka basåtergivningen genom att placera Air i ett hörn, eller minska den genom att placera den på en öppen yta. Tillsammans med basreglaget kan du på så sätt anpassa basåtergivningen så att du får ett naturligt ljud i varje rum.

Fjärrkontrollen har också knappar för Bass – och Bass + som gör samma sak, så dessa kan du använda för att lyssna och anpassa ljudet en bit ifrån Air.

## Ge Air-enheten ett eget namn

Standardnamnet på Air-enheten är serienumret, t.ex. Air 100 008571. Så kommer det att visas i appen eller när du väljer den som AirPlay- eller Bluetooth-högtalare.

Om du vill kan du ge Air ett eget namn, t.ex. Air vardagsrum eller Anders Air. Lättaste sättet att göra det här på är under konfigurationen.

Gå till Settings > Devices (Inställningar > Enheter) i appen och välj den Air-högtalare du vill ge ett eget namn. Tryck på knappen . Då öppnas en webbsida i appen där du kan ge Air ett nytt namn.

Skriv in namnet du vill använda i rutan AirPlay Device Name (AirPlay-enhets namn), och tryck på Change Name (Ändra namn). Du kommer nu se ett meddelande som berättar att nya inställningar har sparats, och Air har nu fått ett nytt namn. Du kan behöva stänga och starta om appen för att ansluta till din Air-högtalare under det nya namnet.

## Återställa till fabriksinställningar

Gör enligt stegen nedan om du vill återställa Air till fabriksinställningarna:

**WARNING!** Vid en återställning raderas all nätverksinformation, namnet återställs, EQ, bas och volyminställningar nollställs och de förvalda internetradiostationerna återgår till fabriksinställningarna

Starta enheten.

När den lilla LED-indikatorn ovanför WPS-knappen på baksidan blinkar grön långsamt, håller du in WPS-knappen och Standby-knappen samtidigt under 5 sekunder eller tills WPS-indikatorn ändrar färg till gul.

Systemet kommer nu att återställas till fabriksinställningarna och stängas av efter ca 10 sekunder.

## Automatisk avstängning

För att spara energi stängs Cambridge Audio Air av automatiskt om användaren inte utfört någon åtgärd eller om inget ljud spelats under en viss tidsperiod. Den här tidsperioden kan du själv ställa in. Fabriksinställningen är att enheten stängs av efter åtta timmar, men det här kan du själv ändra via inställningen Auto Power Down (automatisk avstängning) i iOS- och Android-appen.

## Hjälp och felsökning

Om du har problem med enheten kan du kontakta oss via något av telefonnumren till vår support (se etikett på Air-enheten) eller via vår webbplats. Följande beskrivning av Air-enhetens statusindikatorer kan vara bra att känna till när du felsöker eller behöver kontakta oss.

### WPS-LED-indikatorn (bredvid WPS-knappen på baksidan)

Lyser grön: Enheten är ansluten till ett nätverk.

Blinkar grön (snabbt): Enheten startar upp.

Blinkar grön (långsamt): Enheten håller på att ansluta till ett nätverk

Blinkar grön/gul/röd: Enheten är i läget för WPS-anslutning.

Blinkar grön/gul: Enheten väntar på att du ska ange lösenord för Wi-Fi-nätverk via appen.

Blinkar gul (långsamt): Det finns problem med nätverksanslutningen. Kontrollera att routern är påslagen och inom räckhåll.

## Felsökning

Om du har problem med Air-enheten kan du gå in på hjälpsnittet på vår webbplats på <https://techsupport.cambridgeaudio.com>.

Allmänna riktlinjer:

Om du har problem med att ansluta Air till ditt nätverk kan följande åtgärder vara till hjälp:

- Bekräfta att en ansluten dator har internetåtkomst (dvs. att du kan surfa på internet) via samma nätverk.
- Om du har ett krypterat Wi-Fi-nätverk ska du kontrollera att du har angett rätt nyckel eller lösenord i Air. Kom ihåg att lösenord med text är skiftlägeskänsliga.

Om Air kan ansluta till nätverket men inte kan spela vissa internetradiostationer, kan det bero på någon av följande orsaker:

- Stationen sänder inte vid den här tidpunkten på dagen (den kan sända från en annan tidszon).
- Stationen har nått det maximala antalet samtidiga lyssnare.
- Stationen sänder inte längre.
- Länken i vår databas kan vara inaktuell.
- Internetanslutningen mellan servern (som ofta finns i ett annat land) och dig är för långsam.
- Försök använda en dator för att spela upp strömmen via stationens webbplats.

Kontakta din återförsäljare för alla typer av service, oavsett om den omfattas av garantin eller ej.

Du hittar konfigurationsvideor, hjälp och vanliga frågor på:

<https://www.cambridgeaudio.com/products/wireless-speakers/air-100>

Eller

<https://www.cambridgeaudio.com/products/wireless-speakers/air-200>

## Tekniska specifikationer

<b>Modell:</b>	Air 100 / Air 200
<b>Beskrivning:</b>	Trådlöst musiksysteem
<b>Specifikationer:</b>	Apple AirPlay-teknik Bluetooth-teknik (kompatibel med aptX, AAC och SBC) Internetradio Aux-ingång (RCA och 3,5 mm minijack) Digital signalbehandling (DSP) Digital klass D-förstärkare av hög kvalitet Fjärrkontroll Justerbar fjärrkontroll

<b>Högtalarelement:</b>	<b>Air 100</b> 2 x 4-tums (100 mm) BMR-element (Balanced Mode Radiator)
-------------------------	--

<b>Air 200</b> 2 x 2,25-tums (57mm) BMR-element (Balanced Mode Radiator) 1 x 6,5-tums (165 mm) subbas
---

<b>Förstärkarens uteffekt:</b>	Air 100: 100 W Air 200: 200 W
--------------------------------	----------------------------------

<b>Inspänning:</b>	100–240 V (50/60 Hz)
--------------------	----------------------

<b>Strömförbrukning i standby:</b>	< 0,5 watt
------------------------------------	------------

<b>Automatisk avstängning (APD)</b>	Kan ställas in från 23 h och 45 minuter ner till 15 minuter eller AV
-------------------------------------	--

<b>Wi-Fi:</b>	IEEE 802.11 b/g
---------------	-----------------

<b>Wi-Fi-kryptering:</b>	WEP, WPA, WPA2
--------------------------	----------------

<b>Ethernet:</b>	IEEE 802.3, 10 Base-T eller 100 Base-T
------------------	--

### Air 100

<b>Höjd:</b>	182 mm
<b>Bredd:</b>	354 mm
<b>Djup:</b>	118 mm
<b>Nettovikt:</b>	4,1 kg

### Air 200

<b>Höjd:</b>	220 mm
<b>Bredd:</b>	450 mm
<b>Djup:</b>	174 mm
<b>Nettovikt:</b>	5,1 kg

<b>AirPlay-kompatibilitet:</b>	AirPlay fungerar med iPhone, iPad, och iPod touch med iOS 4.3.3 eller senare, Mac med OS X Mountain Lion samt Mac och PC med iTunes 10.2.2 eller senare.
--------------------------------	--

AirPlay, iPad, iPhone och iPod touch är varumärken som tillhör Apple Inc. och är registrerade i USA och andra länder.

Obs! Air kan använda CODEC-rutinerna SBC, aptX och AAC vid Bluetooth-koppling. Dessa används för själva Bluetooth-anslutningen och återspeglar inte Airs möjlighet att spela upp musikfilen.

Både när det gäller AirPlay och Bluetooth beror filens uppspelning på om din källa (telefon/surfplatta osv.) kan spela den, dvs. om din telefon kan spela upp den (och skicka den via Bluetooth eller AirPlay) så kan Air spela upp den!

Cambridge Audio är ett varumärke som tillhör Audio Partnership Plc

Postadress: Gallery Court, Hankey Place

London SE1 4BB, United Kingdom

Registrerat i England med företagsnummer 2953313

[www.cambridgeaudio.com](http://www.cambridgeaudio.com)

