

 **CAMBRIDGE**

CXU

UNIVERSALSPELARE



Innehåll

Viktiga säkerhetsinstruktioner	77
Begränsad garanti	79
Skivtyper som stöds	80
Skivor som inte kan spelas	80
Anslutningar på bakpanelen	81
Kontroller på frontpanelen	81
Frontpanelens display	82
Fjärrkontroll	82
Ansluta till ett kabelnätverk	83
Använda den trådlösa adaptern	83
Ljudutgångar	84
HDMI-anslutningar	84
Användning	86
Komma igång	86
Menyn Options (Alternativ)	86
Sök snabbt framåt/bakåt	86
Hoppa över uppspelning	86
Repeat (Upprepa)	86
Välja språk (ljudspår)	86
Välja undertextning	86
Zoom (Zooma)	86
Topp-/snabbmeny	86
Välja HDMI/MHL-ingång	86
Välja ARC-kanalen (Audio Return Channel)	86
Spela upp kapitel eller låtnummer	86
Go to (Gå till)	86
Output Resolution (Upplösning)	86
Pure Audio (Renodlat ljudläge)	87
Shuffle (Blanda)	87
Ansluta en USB-enhet	87
Använda menyn Hem	87
Spela upp musikfiler	87
Spela upp filmfiler	87
Visa bildfiler	88
Setup Menu (Konfigureringsmeny)	88
Menyn Playback Setup (Konfigurera uppspelning)	88
Parental Control (Barnspärr)	88
Picture Adjustment (Bildjustering)	88
Menyn Audio Processing (Ljusbearbetning)	89
Konfigurera högtalare	89
Nedmixningsläge	89
Test tone (Testsignal)	89
Högtalarinställningar	89
Size (Storlek)	89
Distance (Avstånd)	89
Menyn Device Setup (Konfigurera enhet)	89
Firmware Upgrade (Uppgradera firmware)	89
Firmware Notification (Meddelande om firmware)	89
Standby Mode (Standby-läge)	89
Auto Power Off (Automatisk avstängning)	89
Reset Factory Defaults (Återställ till fabriksinställningar)	89
Menyn Network Setup (Konfigurera nätverk)	90
Internet Connection (Internetanslutning)	90
Trådlösa inställningar	90

Om du vill ha mer information kan du gå in på www.cambridgeaudio.com och läsa produktens referensmanual samt vanliga frågor och svar (FAQ).

Glöm inte att registrera ditt köp.

Gå till: www.cambridgeaudio.com/vip

Genom att registrera din produkt blir du den första som blir informerad om:

- Framtida produktlanseringar
- Programvaruuppgraderingar
- Nyheter, evenemang och exklusiva erbjudanden samt tävlingar!

© Copyright Cambridge Audio Ltd 2015.

DTS-patent finns på <http://patents.dts.com>. Tillverkad på licens från DTS Licensing Limited. DTS, DTS-HD, symbolen, samt DTS och symbolen tillsammans är registrerade varumärken, och DTS-HD Master Audio är ett varumärke som tillhör DTS, Inc. © DTS, Inc. Med ensamrätt.

Tillverkad med licens från Dolby Laboratories. Dolby och symbolen med dubbla D är varumärken som tillhör Dolby Laboratories.

HDMI, HDMI-logotypen och High-Definition Multimedia Interface är varumärken eller registrerade varumärken som tillhör HDMI Licensing LLC.

Blu-ray Disc, Blu-ray, Blu-ray 3D, BD-Live, BONUSVIEW och tillhörande logotyper är varumärken som tillhör Blu-ray Disc Association.

Java är ett varumärke som tillhör Oracle och/eller dess dotterbolag.

DVD-logotypen är ett varumärke som tillhör DVD Format/Logo Licensing Corp. som är registrerat i USA, Japan och andra länder.

Logotyperna för Super Audio CD, SACD och SACD-logotypen är gemensamma varumärken som tillhör Sony Corporation och Philips Electronics N.V. Direct Stream Digital (DSD) är ett varumärke som tillhör Sony Corporation.

AVCHD och AVCHD-logotypen är varumärken som tillhör Panasonic Corporation och Sony Corporation.

Designed for Windows Media, Microsoft, HDCD och HDCD-logotypen är varumärken eller registrerade varumärken som tillhör Microsoft Corporation i USA och/eller andra länder. DivX är ett varumärke som tillhör DivX Inc.

Cinavia är ett varumärke som tillhör Verance Corporation.

Darbee och Darbee Visual Presence är varumärken som tillhör Darbee Vision, Inc.

Alla andra varumärken tillhör sina respektive ägare.

Viktiga säkerhetsinstruktioner

För din egen säkerhet bör du läsa följande viktiga säkerhetsinstruktioner noggrant innan du försöker att ansluta apparaten till nätuttaget. Instruktionerna hjälper dig även att få bästa prestanda från enheten samt förlänga dess livstid:

1. Läs dessa instruktioner.
2. Spara dessa instruktioner.
3. Uppmärksamma alla varningar.
4. Följ alla instruktioner.
5. Använd inte apparaten i närheten av vatten.
6. Rengör endast med en torr trasa.
7. Blockera inte någon av ventilationsöppningarna. Installera i enlighet med tillverkarens instruktioner.
8. Installera inte i närheten av värmekällor som element, värmepannor, spisar eller annan utrustning (inklusive förstärkare) som ger ifrån sig värme.
9. Kringgå inte säkerhetsanordningen i den polariserade eller jordade kontakten. En polariserad kontakt har två stift. En jordad kontakt har två stift och två jordbleck. Jordblecket är viktigt för din säkerhet. Om den medföljande kontakten inte passar i ditt nätuttag ska du be en elektriker byta ut det gamla nätuttaget.
10. Skydda strömkabeln så att ingen kan trampa på den och så att den inte kommer i kläm, särskilt vid kontaktarna, vägguttagen ochvid anslutningen till själva apparaten.
11. Använd endast endast tillbehör som har angetts av tillverkaren.
12. Koppla ur apparaten under åskväder eller när den inte ska användas under en längre tid.
13. All service ska utföras av kvalificerad servicepersonal. Service krävs när apparaten har skadats på något sätt, t.ex. om strömkabeln eller kontakten har skadats, om vätska har spillts eller om föremål har hamnat i apparaten samt om apparaten har utsatts för regn eller fukt, inte fungerar normalt eller har tappats.

VARNING : MINSKA RISKEN FÖR BRAND ELLER ELSTÖTAR GENOM ATT INTE UTSÄTTA DENNA APPARAT FÖR REGN ELLER FUKT.

Batterier (batteripaket eller installerade batterier) får inte utsättas för kraftig hetta, t.ex. direkt solljus, brand eller liknande.

Apparaten måste installeras på ett sätt som gör det möjligt att koppla ur nätkontakten från nätuttaget (eller dra ur kontakten kontakt från baksidan av apparaten). Om nätkontakten används för urkoppling, måste denna alltid vara brukbar. Endast nätkabeln medföljer denna apparat.

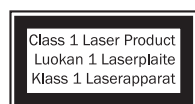

Den här produkten använder en laser. Om du använder kontroller eller gör justeringar som inte beskrivs i den här handledningen riskerar du att utsättas för farlig strålning. Öppna inte några höljen och utför inte själv några reparationer. Överlåt alla reparationer åt kvalificerad personal.

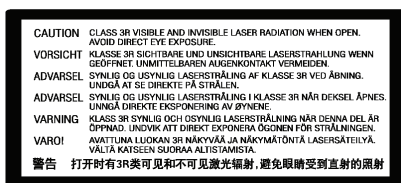

Den här etiketten sitter på höljet som skyddar lasern inuti produkten.



Blixten med pilsymbolen i en triangel är avsedd att varna användaren för isolerad farlig spänning inuti produkten och att det föreligger risk för elstöt.

Utropstecknet i en triangel är avsedd för att uppmärksamma användaren på att det finns viktiga drift- och underhållsinstruktioner (service) i handboken som medföljer apparaten.



Symbolen på denna produkt indikerar att den är konstruerad enligt KLASS II (dubbel isolering).



WEEE-symbol

Den överkorsade soptunnan är Europeiska Unionens symbol för att indikera separat kassering av elektrisk och elektronisk utrustning. Denna produkt innehåller elektrisk och elektronisk utrustning som kan återanvändas, återvinnas eller hämtas igen och inte får kasseras med vanligt osorterat hushållsavfall. Ta med apparaten till den auktoriserade återförsäljare du köpte produkten av, eller kontakta dem för att få mer information.



CE-märkning

Denna produkt uppfyller de europeiska direktiven för Lågspänningsutrustning (2006/95/EC), Elektromagnetisk kompatibilitet (2004/108/EC) och Miljövänlig design för energirelaterade produkter (2009/125/EC) när den installeras och används i enlighet med denna instruktionsbok. För att apparaten ska fortsätta att uppfylla dessa direktiv får endast tillbehör från Cambridge Audio användas med produkten och service måste utföras av kvalificerad servicepersonal.



C-Tick-märkning

Denna produkt uppfyller Australian Communications Authoritys krav för radiokommunikationer samt EMC-krav.



CU-TR-märkning

Denna produkt uppfyller kraven för elektroniska säkerhetsgodkännanden i Ryssland, Vitryssland, Kazakstan.

Ventilation

VIKTIGT – Apparaten blir varm när den används. Stapla inte flera apparater på varandra. Placera den inte i ett trångt utrymme som en bokhylla eller ett skåp utan tillräcklig ventilation.

Kontrollera att små föremål inte faller genom något av ventilationsgallren. Om detta händer ska du stänga av apparaten med detsamma, dra ur nätkabeln ur vägguttaget och kontakta din återförsäljare.

Kontrollera att det finns tillräckligt med ventilation (minst 10 cm fritt utrymme på alla sidor). Ställ inga föremål ovanpå denna apparat. Placera den inte på en matta eller liknande mjuk yta och blockera inte några luftintag eller -utsläpp. Täck inte över ventilationsgallret med föremål som tidningar, bordsdukar, gardiner eller liknande.

Placering

Välj installationsplatsen med omsorg. Undvik att ställa apparaten i direkt solljus eller nära en värmekälla. Inga lågor, t.ex. tända ljus får placeras på enheten. Undvik platser som utsätts för vibration eller för mycket damm, kyla eller fukt. Apparaten kan användas i ett måttligt klimat.

Apparaten måste installeras på en stabil, jämn yta. Placera den inte i ett trångt utrymme som en bokhylla eller ett skåp. Alla utrymmen som är öppna på baksidan (som en särskild hi-fi-möbel) går dock bra. Placera inte apparaten på en instabil yta eller hylla. Den kan då falla och orsaka allvarliga skador på barn eller vuxna, och dessutom kan. Ställ inte annan utrustning ovanpå apparaten.

P.g.a. magnetiska fält ska inte skivspelare eller CRT TV-apparater stå i närheten då då apparaten kan orsaka störningar.

Elektroniska ljudkomponenter har en inkörningsperiod på cirka en vecka (om de används flera timmar om dagen). Efter denna tid har alla nya komponenter hamnat på plats och ljudegenskaperna förbättras under denna tid.

Strömkällor

Apparaten ska endast förses med ström från den typ av strömkälla som anges på etiketten. Om du inte är säker på vilken typ av strömförsörjning som finns i ditt hem så ska du kontakta produktens återförsäljare eller din lokala elleverantör.

Apparaten har utformats för att lämnas i standby-läge när den inte används eftersom detta förlänger förstärkarens livslängd (detta gäller för all elektronisk utrustning). Stäng av apparaten genom att använda strömbrytaren på baksidan. Om du inte avser att använda apparaten under en längre tid, ska du koppla ur kontakten från vägguttaget.

Överbelastning

Överbelasta inte vägguttag eller förlängningskablar eftersom det kan leda till risk för brand eller elstötar. Överbelastade nätuttag, förlängningskablar, frätta strömkablar, skadad eller sprucken kabelisolering och trasiga kontakter är farliga. De kan orsaka elstötar eller brandfara.

För in alla strömkablar ordentligt. Förhindra surrande och oljud genom att inte bunta ihop anslutningskablar med strömkablar eller högtalarkablar.

Rengöring

Rengör apparaten genom att torka av höljet med en torr luddfri trasa. Använd inte rengöringsmedel som innehåller alkohol, ammoniak eller frätande medel. Använd inte sprejflaskor mot eller i närheten av apparaten.

Avyttrande av batterier

Batterier kan innehålla miljöfarliga ämnen. Avyttra alla urladdade batterier med hänsyn till miljön och i enlighet med lokal miljölagstiftning för återvinning av elektronik.

Högtalare

Innan du ansluter högtalarna ska du kontrollera att all ström har stängts av. Använd endast tillämpliga högtalarkablar.

Service

Användaren kan inte utföra service på dessa apparater. Försök aldrig reparera, demontera eller bygga om apparaten om något problem har uppstått. Om denna försiktighetsåtgärd ignoreras kan det leda till allvarlig elchock. Kontakta din återförsäljare om du upplever problem eller om det blivit fel på apparaten.

Wi-Fi-information

FCC-meddelande

VERKLARING VAN CONFORMITEIT MET DE FCC-VOORSCHRIFTEN VOOR ELEKTROMAGNETISCHE COMPATIBILITEIT

Wij, Cambridge Audio, gevestigd Gallery Court, Hankey Place, Londen SE1 4BB, Verenigd Koninkrijk, verklaren hierbij dat wij de volledige verantwoordelijkheid aanvaarden dat dit apparaat,

CXU med Wi-Fi-modul

waarop deze verklaring betrekking heeft, voldoet aan deel 15 van de FCC-voorschriften. Het gebruik ervan is onderworpen aan de volgende twee voorwaarden: (1) dit apparaat mag geen schadelijke interferentie veroorzaken, en (2) dit apparaat moet elke ontvangen interferentie accepteren, waaronder storingen die een ongewenste werking kunnen veroorzaken.

Försiktighet: Exponering till radiofrekvensstrålning.

Enheten ska användas på ett sätt som minskar möjligheten av mänsklig kontakt under normal användning.

När en extern antenn ansluts till enheten ska antennen placeras på ett sätt som minskar möjligheten av mänsklig kontakt under normal användning. Denna sändare får inte placeras på samma plats eller användas tillsammans med en annan antenn eller sändare.

Meddelande från Federal Communications Commission i U.S.A.

Denna utrustning har testats och ligger inom gränserna för en digital apparat i Klass B, enligt Del 15 i FCC-reglerna. Dessa gränsvärden är skapade för att ge rimligt skydd mot skadliga störningar i en bostadsinstallation.

Utrustningen genererar, använder och kan ge ifrån sig radiofrekvensenergi och kan, om den inte installeras och används i enlighet med instruktionernas, orsaka störningar som skadar radiokommunikationer. Det finns dock ingen garanti att störningar inte förekommer vid vissa installationer. Om denna utrustning orsakar skadliga störningar på radio- eller TV-mottagning, vilket kan fastställas genom att stänga av och slå på utrustningen, uppmanas användaren att försöka korrigera störningarna på ett eller fler av följande sätt:

- Orientera om eller flytta mottagarantennen.
- Öka avståndet mellan utrustningen och mottagaren.
- Anslut utrustningen till ett nätuttag på en annan krets än den som mottagaren är ansluten till.
- Rådgör med återförsäljaren eller en utbildad radio-/tv-tekniker.

FCC-varning: Alla ändringar eller modifikationer som inte uttryckligen har godkänts av parten som ansvarar för överensstämmelse kan leda till att användarens tillstånd att använda denna utrustning dras in.

VIKTIG ANMÄRKNING:

FCC-meddelande om exponering till strålning:

Denna utrustning uppfyller FCC-strålningsgränserna som fastställts för icke-kontrollerade miljöer. Denna utrustning ska installeras och användas med ett avstånd på minst 20 cm mellan elementet och din kropp.

Denna sändare får inte placeras på samma plats eller användas tillsammans med en annan antenn eller sändare.

Användning av produkten med 2,4 GHz i U.S.A. begränsas i den inbyggda programvaran till kanaler 1 till 11.

Modifikationer

FCC kräver att användaren meddelas att eventuella ändringar eller modifikationer till denna enhet som inte uttryckligen är godkända av Cambridge Audio kan leda till att användarens tillstånd att använda utrustningen dras in.

Europa-EU-meddelande

Radioprodukter med märkningen CE-varningen uppfyller R&TTE-direktivet (1995/5/EC) från EU-kommissionen.

Överensstämmelse med direktivet innebär att apparaten uppfyller följande Europeiska normer.

- EN 60950-1 – Produktsäkerhet.
- EN 300 328 – Tekniska krav för radioutrustning.
- EN 301 489 – Allmänna EMC-krav för radioutrustning.

Begränsad garanti

Cambridge Audio garanterar att denna produkt är fri från defekter vad gäller material och hantverk (villkoren nedan gäller). Cambridge Audio reparerar eller byter ut (Cambridge Audio avgör vilket) denna produkt eller alla delar med fel i denna produkt. Garantiperioderna varierar beroende på land. Om du är osäker ska du kontakta din återförsäljare och se till att du har kvar ditt köpbevis.

För att få garantiservice ska du kontakta den auktoriserade Cambridge Audio-återförsäljare som du köpte denna produkt av. Om din återförsäljare inte har lämplig utrustning för att reparera din Cambridge Audio-produkt, kan återförsäljaren skicka den till Cambridge Audio eller en auktoriserad serviceleverantör för Cambridge Audio. Du behöver frakta denna produkt i dess originalemballage eller i ett annat emballage som ger lika bra skydd.

Köpbevis i form av kvitto eller fakturakvittens, som bevisar att produktens garantiperiod fortfarande gäller, måste visas för att få garantiservice.

Denna garanti är ogiltig om (a) serienumret från fabriken har ändrats eller avlägsnats från produkten eller (b) om denna produkt inte köptes från en auktoriserad återförsäljare för Cambridge Audio. Du kan ringa Cambridge Audio eller den lokala distributören för Cambridge Audio i ditt land för att bekräfta att du har ett icke-ändrat serienummer och/eller att du köpte produkten från en auktoriserad återförsäljare för Cambridge Audio.

Denna garanti täcker inte kosmetiska skador eller skador som beror på force majeure, olycka, felanvändning, missbruk, underlåtenhet, kommersiell användning, eller modifieringar av produkten eller någon del av produkten. Denna garanti täcker inte skador som orsakas av felaktig användning, underhåll eller installation, eller om reparationer utförts av någon annan än Cambridge Audio eller en Cambridge Audio-återförsäljare, eller auktoriserad serviceleverantör, som har auktoriserats att utföra garantiarbete för Cambridge Audio. Alla icke-auktoriserade reparationer ogiltigförklarar garantin. Denna garanti täcker inte produkter som säljs I BEFINTLIGT SKICK eller MED ALLA FEL.

REPARATIONER ELLER BYTEN ENLIGT DENNA GARANTI UTGÖR KUNDENS ENDA ERSÄTTNING. CAMBRIDGE AUDIO ANSVARAR INTE FÖR SLUMPMÄSSIGA SKADOR ELLER FÖLJDSKADOR FÖR BROTT MOT UTTRYCKLIGA ELLER UNDERFÖRSTÅDDA GARANTIER FÖR DENNA PRODUKT. MED UNDANTAG AV DE VILLKOR SOM GÄLLER ENLIGT LAG ÄR DENNA GARANTI EXKLUSIV OCH GÄLLER ISTÄLLET FÖR ALLA UTTRYCKLIGA OCH UNDERFÖRSTÅDDA GARANTIER INKLUSIVE, MEN INTE BEGRÄNSAT TILL, GARANTIN FÖR SÄLJBARHET OCH LÄMPLIGHET FÖR ETT PRAKTISKT ÄNDAMÅL.

Vissa länder och stater i USA, tillåter inte uteslutning eller begränsning av följskador eller underförstådda garantier. Därför gäller kanske inte uteslutandena ovan för dig. Denna garanti ger dig specifika rättigheter och du kan ha andra lagstadgade rättigheter som varierar mellan olika stater eller länder.

Kontakta din återförsäljare för all service, med eller utan garanti.

Skivtyper som stöds



BD-video

Stödjer Blu-ray med Bonus View- och BD-Live-innehåll, inklusive Blu-ray 3D-skivor. En 3D-kompatibel skärm med kompatibla glasögon krävs för att uppleva 3D. BD-R/RE med såväl ett som två lager stöds också.



DVD-video

DVD-skivor med filmer i formaten DVD+RW/DVD+R/DVD-RW/DVD-R.



DVD-Audio

Skivor i DVD-format som innehåller flerkanaligt ljud eller stereoljud i hög upplösning på ända upp till 24/96 för 5.1-ljud eller 24/192 med video eller stillbilder. Vissa DVD-Audio-skivor innehåller även DVD-Video-information.



Super Audio CD

Högupplöst stereoljud eller ljud i flera kanaler. Obs! Vissa SACD-skivor använder ett hybridformat med både ett CD-lager och ett högupplöst DSD-lager.



Compact Disc (CD)

Stödjer vanliga CD-skivor enligt Red Book-standarden, såväl som HDCD och CD-R/RW.



Högupplösta videoformat för digitala videokameror, ligger ofta på en DVD±R eller ett USB-minne.

Skivor som inte kan spelas

- BD-skivor med kassett
- DVD-RAM-skivor
- HD-DVD-skivor
- Datadelen på CD-skivor med extramaterial
- DVD/Blu-Ray-skivor som har en annan regionskod än den Blu-ray-spelare du köpt.
- Vissa DualDisc-skivor: En DualDisc är en dubbelsidig skiva med DVD-material på ena sidan och digitalt ljud på andra sidan. Sidan med digitalt ljud uppfyller vanligtvis inte de tekniska specifikationerna för CD-DA-formatet (Compact Disc Digital Audio), vilket gör att uppspelning inte kan garanteras.
- Det kan hända att kopieringsskyddade ljudskivor inte går att spela.

BD-ROM-kompatibilitet

Eftersom Blu-ray Disc-specifikationerna är nya och under utveckling kanske inte vissa skivor spelas upp som det är tänkt, beroende på skivtyp, version och kodning. Det är möjligt att en Blu-ray-skiva som tillverkats efter det att spelaren tillverkades använder funktioner som baseras på vissa nya Blu-ray Disc-specifikationer. För att du ska få bästa möjliga upplevelse när du tittar kan spelarens inbyggda programvara (firmware) eller någon annan programvara ibland behöva uppdateras.

Upphovsrättsligt skydd

Den här produkten använder en teknik för kopieringsskydd som är skyddad av patent i USA, samt annan immateriell egendom som tillhör Rovi Corporation. Användning av Rovi Corporations teknik för kopieringsskydd måste godkännas av Rovi Corporation. "Reverse engineering" och isärtagning är förbjudet.

Information om regionshantering

Den här spelaren är utformad och tillverkad för att kunna tolka information om regionshantering på DVD- eller BD-skivor. Om regionsnumret på en BD-video- eller DVD-skiva inte motsvarar regionsnumret på den här spelaren kan den här spelaren inte spela skivan.

BD-Video: Den här spelaren spelar BD-Video med markeringar som matchar koden på enhetens baksida (dvs. A, B eller C).

Skivor som inte har någon regionskod kan också spelas. De här har vanligtvis alla 3 regionskoder i en pyramid på förpackningen.



DVD-Video: Den här spelaren spelar DVD-Video med markeringar som matchar regionskoden på enhetens baksida (dvs. 1, 2, 3, 4 eller 5).

Skivor som är kodade för alla regioner kan också spelas.



Kommentar om Cinavia

Den här produkten använder Cinavia-teknik för att begränsa användningen av oauktoriserade kopior av vissa kommersiellt producerade filmer och videor samt deras ljudspår. När användning av en förbjuden, icke auktoriserad kopia identifieras visas ett meddelande och uppspelningen eller kopieringen avbryts.

Du hittar mer information om Cinavia-tekniken om du går till Cinavias konsumentinformationscenter på cinavia.com. Om du vill ha mer information om Cinavia via post kan du skicka ett vykort med din adress till: Cinavia Consumer Information Center, P.O. Box 86851, San Diego, CA, 92138, USA.

Skötsel och hantering av skivor

För att skydda skivorna från repor och fingeravtryck ska du hålla skivan i kanten. Rör inte vid inspelningsytan.

Blu-ray Disc-skivor spelar in data med väldigt hög densitet och inspelningslagret ligger väldigt nära skivans yta. Det här gör att Blu-ray-skivor är mer känsliga för damm och fingeravtryck än DVD-skivor. Om du får problem med uppspelningen och ser smuts på skivans yta rengör du skivan med en putsduk. Torka skivan från mitten och ut mot kanten i radial riktning. Torka inte skivan i en cirkulär rörelse.

Använd inte skivrengöringsspray eller lösningsmedel som bensen, thinner eller antistatisk sprej.

Klistra inte etiketter eller klistermärken på skivorna eftersom det här kan få dem att buka, hamna i obalans eller bli för tjocka så att du får problem att spela upp dem.

Undvik att utsätta skivorna för direkt solljus eller värme.

Använd inte följande skivor:

- Skivor med gamla klisterrester från borttagna klistermärken och etiketter. Skivan kan då fastna inuti spelaren.
- Böjda eller spruckna skivor.
- Skivor med oregelbunden form, som t.ex. ett hjärta eller visitkort.

Anslutningar på bakpanelen

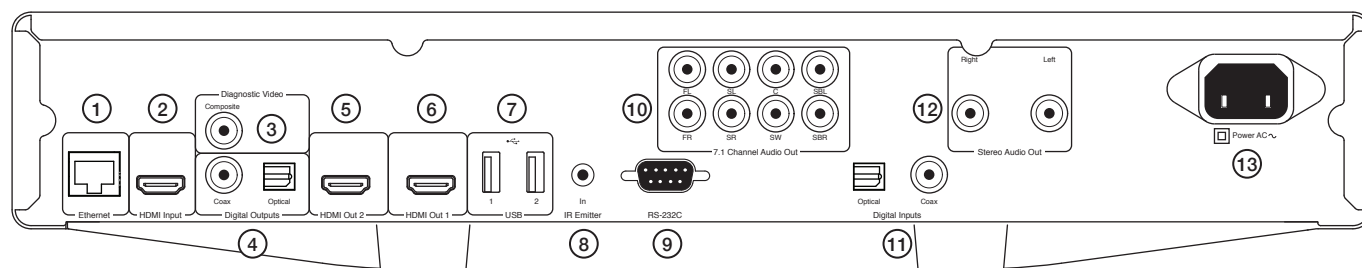

1. Ethernet LAN-port

2. HDMI-ingång

3. Diagnostiska videoanslutningar

Används för diagnostik.

4. Digitala utgångar

5. HDMI-utgång 2

6. HDMI-utgång 1 (primär utgång)

Den här utgången är den primära utgången och använder Darbee-videoprocessorn. Både den här utgången och utgång 2 är 3D TV-kompatibla.

Både HDMI 1 och 2 stödjer Audio Return Channel från TV-apparater som stödjer den här funktionen. Se senare avsnitt.

7. USB-port 1 och 2

Port för USB-minne eller masslagringsenhet.

8. IR-ingång (för infraröd mottagare)

9. RS232C

Kontroll för inbyggnadsinstallationer – hela protokollet för CXU kan hämtas på vår webbplats.

10. 7.1-kanals analog ljudutgång

11. Digitala ingångar

12. Utgångar för stereoljud

Permanent stereoutgångar för stereomaterial.

13. Kontakt för nätkabel

Kontroller på frontpanelen

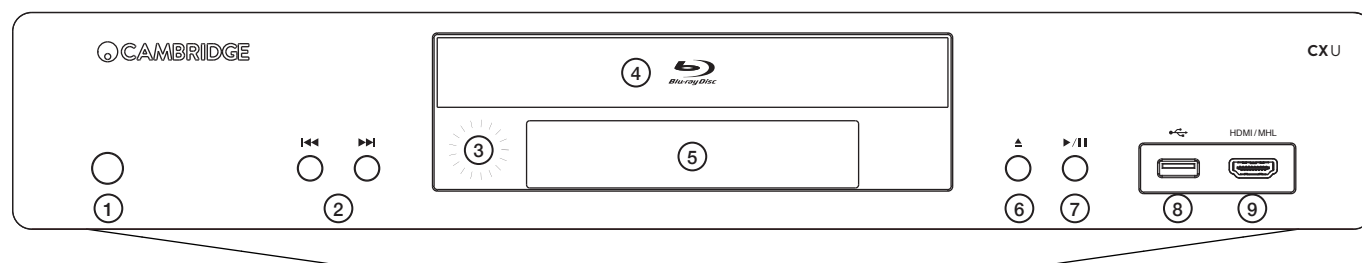

1. Standby/på

2. Hoppa över

3. IR-sensor

4. Skivsläde

5. Display

6. Mata ut

7. Spela/paus

8. USB-port

Port för USB-minne eller masslagringsenhet.

9. MHL/HDMI-ingång

För anslutning till en HDMI-källa eller MHL-kompatibel enhet.

Frontpanelens display

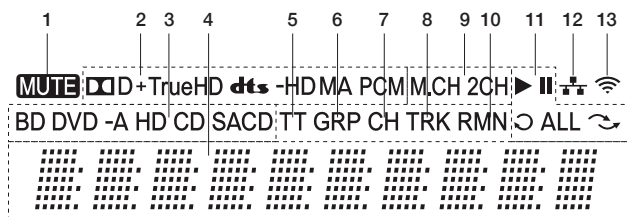

1. MUTE-ikon: Visar att ljudet stängts av.
2. Ljudtyp: Visar vilken typ av ljudspår som spelas.
3. Skivtyp: Visar vilken skivtyp som spelas.
4. Huvuddisplay: Visar textmeddelanden och siffror.
5. TT (Titel): När denna är tänd gäller tiden som visas en viss titel.
6. GRP (Grupp): När denna är tänd gäller tiden som visas en viss grupp.
7. CH (Kapitel): När denna är tänd gäller tiden som visas ett visst kapitel.
8. TRK (Spår): När denna är tänd gäller tiden som visas ett visst spår.
9. M.CH 2CH (Ljudkanaler): Visar om ljudet som spelas upp är tvåkanaligt eller flerkanaligt surroundljud.
10. RMN (Återstår): När denna är tänd visas återstående speltid.
11. Uppspelningsstatus: Visar uppspningsstatus, som Spela, Paus, Upprepa, Upprepa alla och Slumpmässig uppspelning.
12. Ethernet: Visar att en aktiv Ethernet-kabel är ansluten.
13. Trådlöst: Visar att spelaren är ansluten till ett trådlöst nätverk.

Fjärrkontroll

1. Knapp för bakgrundsbelysning

Lyser upp knapparna.

2. Öppna/stäng

3. Standby/på

4. Information

Visar aktuell information på skärmen.

5. Page (Sida) /Page (Sida)

Visar föregående/nästa sida.

6. Numeriska knappar

Används för att ange numeriska värden såsom numret för ett visst kapitel eller en viss låt som du vill spela upp.

7. Tyst

8. Clear (Rensa)

Tryck för att ta bort programmerade spår.

9. Go to (Gå till)

Tar fram en OSD-rad som (från vänster till höger) visar Playing Status (Uppspelningsstatus), Title (Titel), Chapter (Kapitel), Time Counter (Tidräknare), Progress Indicator (Förloppsindikator) och Total Time (Total tid).

10. Volym

11. Hoppa över

12. Stopp

13. Spela/paus

14. Bekräfta

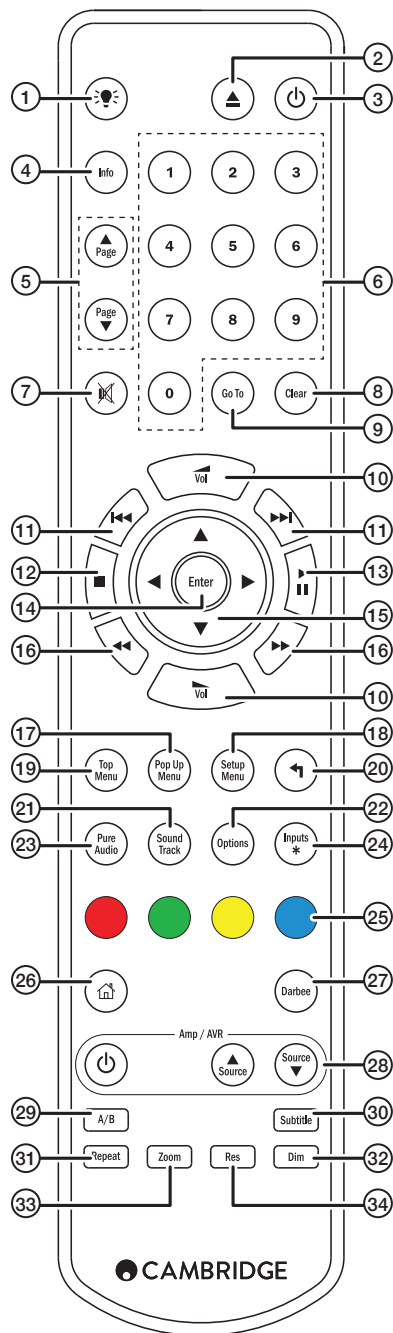

15. Navigering

Tryck för att navigera runt i menyerna. Används också för att välja tecken.

16. Sök

Sök framåt och bakåt.

17. Pop up Menu (Snabbmeny)

Visar BD- eller DVD-skivans snabbmeny.

18. Setup Menu (Konfigureringsmeny)

19. Top Menu (Toppmeny)

Visar toppmenyn på en BD- eller titelmenyn på en DVD-skiva.

20. Tillbaka

Tryck på denna för att gå tillbaka till föregående meny.

21. Sound Track (Ljudspår)

Tryck på denna om du vill byta ljudspår om detta alternativ är tillgängligt.

22. Options (Alternativ)

För Blue-ray/DVD-skivor trycker du på denna för att få tillgång till Subtitle Shift (Byta undertextning), Pic Adj (Justera bild), Zoom (Zooma), Angle (Vinkel).

För CD-skivor trycker du på denna för att nå Shuffle (Blanda)/Random (Slumpvis uppspelning) eller Repeat (Upprepa). Den här knappen har olika funktioner beroende på vilken skivtyp du spelar.

23. Pure audio (Renodlat ljudläge)

Stänger av videoutgångar och displayen på frontpanelen.

24. Inputs (Ingångar)

Tryck här om du vill växla mellan olika digitala ingångar.

25. Färgknappar

De här knapparna har varierande funktioner.

26. Hem

Tryck på denna för att gå till Hem-meny.

27. Darbee

Tryck på denna för att komma menyn för Darbee-inställningar.

28. Förstärkar/receiver-styrning

Använd dessa knappar om du vill styra en förstärkare eller hemmabioreceiver från Cambridge Audio.

29. A/B

Tryck på denna för att markera ett avsnitt som ska upprepas.

30. Subtitle (Undertexter)

31. Repeat (Upprepa)

32. Dim (Dämpa)

Justerar ljusstyrkan i displayen på frontpanelen.

33. Zoom (Zooma)

34. Res (Upplösning)

Tryck på denna för att byta upplösning på signalen till TV:n.

Ansluta till ett kabelnätverk

Ethernet-port

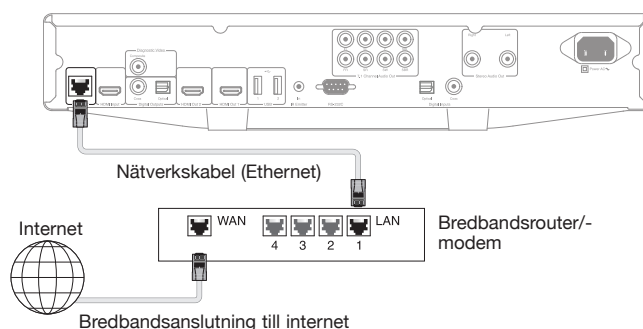

1 Anslut en nätverkskabel (kategori 5/5E-Ethernet-kabel eller bättre) mellan 851N och din router.

Använda den trådlösa adaptern

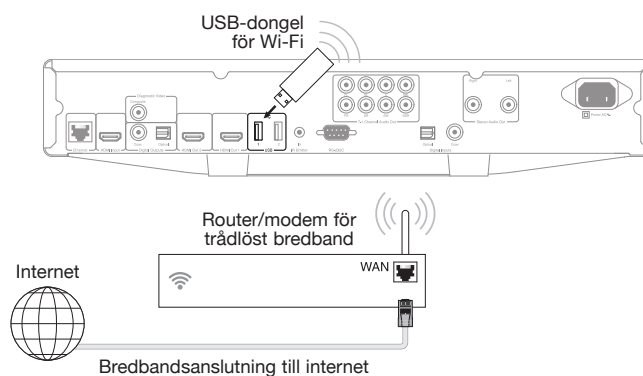

Anslut den medföljande adaptern till USB-porten på baksidan av CXU – den måste stå inom din trådlösa routers räckvidd.

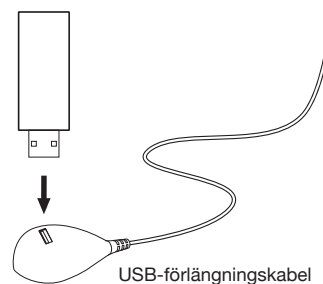

En USB-förlängningskabel medföljer din CXU. Använd denna om du vill flytta den trådlösa dongeln till ett bättre ställe.

Ljudutgångar

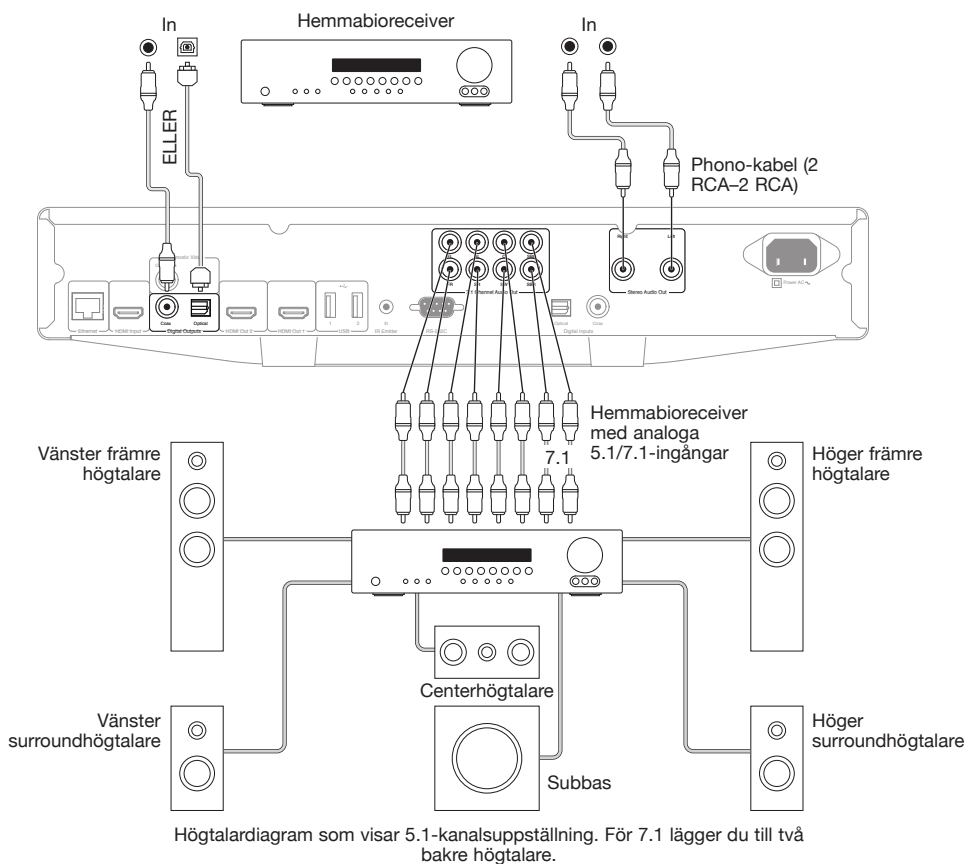

HDMI-anslutningar

Ställ in alternativet Dual HDMI Output (Dubbla HDMI-utgångar) i videokonfigurationsmenyn till Dual Display (Dubbel visning), se senare avsnitt.

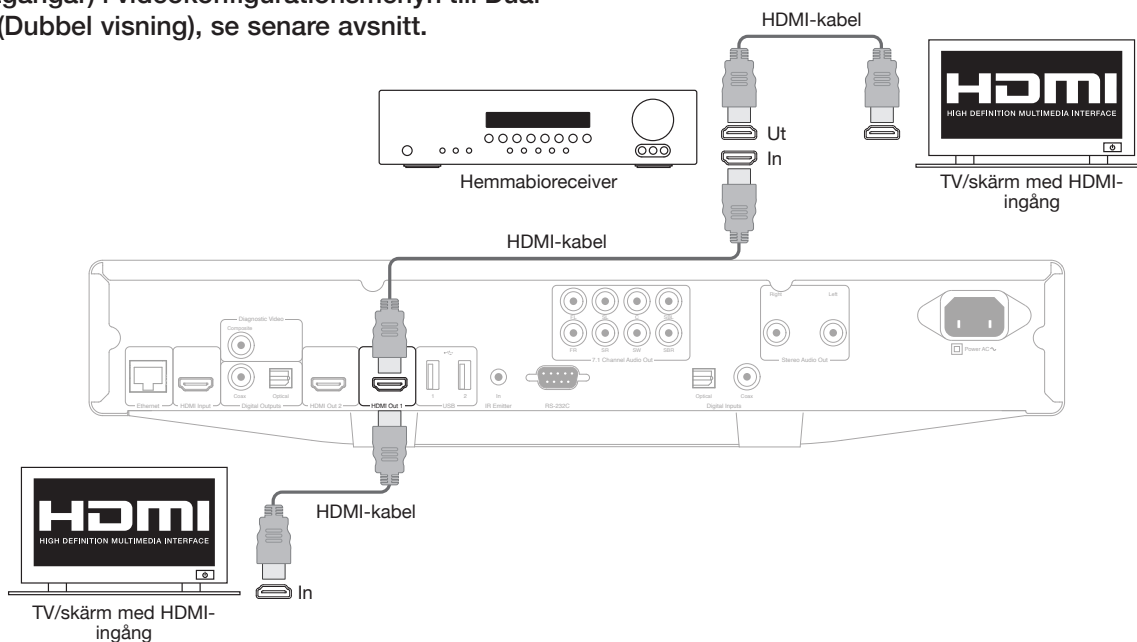

Ansluta till två visningsenheter via de dubbla HDMI-utgångarna

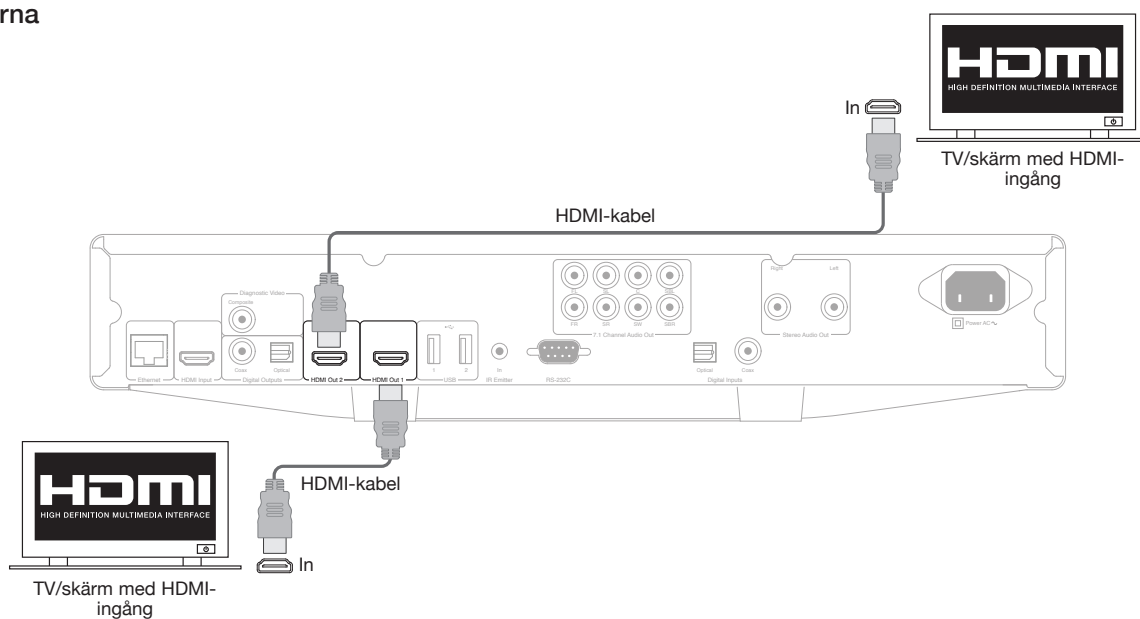

MHL/HDMI-ingångar

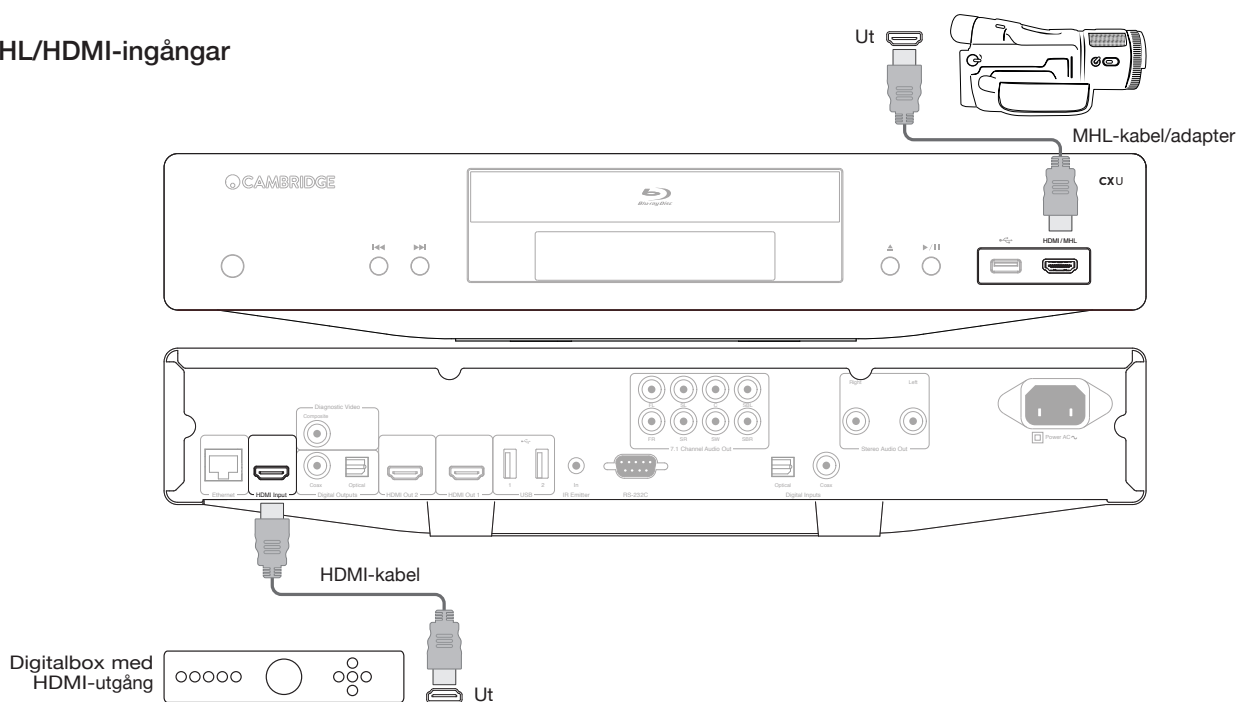

Diagnostisk videoutgång.

Den här utgången kan komma till nytta om du förlorar HDMI-utgången (t.ex. genom att välja en utgångstyp som din TV inte kan visa).

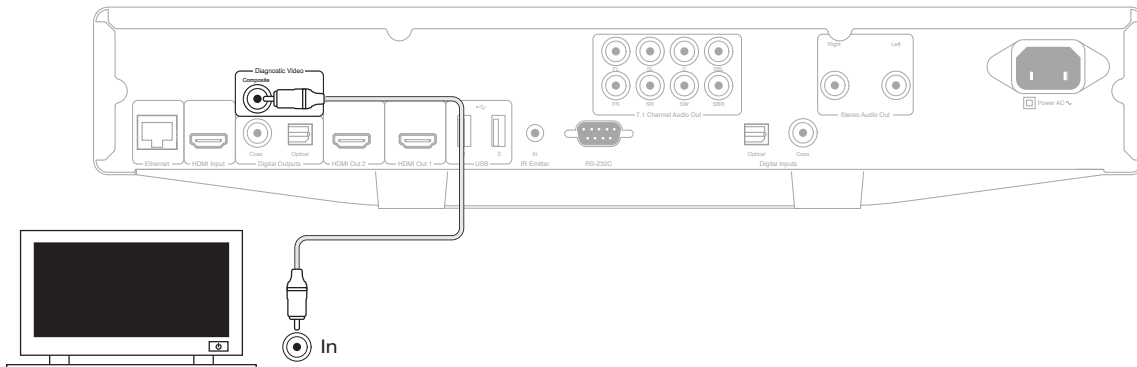

Användning

Komma igång

Du aktiverar CXU genom att trycka på knappen Standby/på som finns på framsidan.

1. Tryck på knappen Öppna/stäng för att mata ut skivsläden.
2. Placera skivan i släden med etiketten uppåt.
3. Spelaren kommer att läsa skivans information och börja spela upp skivan.
4. Använd navigeringsknapparna för att ta dig runt i menyerna.
5. Du stoppar uppspelningen genom att trycka på knappen .
6. Stäng av spelaren genom att trycka på knappen Standby/på.

Menyn Options (Alternativ)

Om du trycker på knappen Options (Alternativ) på fjärrkontrollen under uppspelning öppnas en menyrad längst ner på skärmen som visar olika inställningar och uppspelningsfunktioner.

Alternativen i Options-menyn varierar beroende på vilket innehåll du tittar på.

Om du vill ha närmare information kan du gå in på www.cambridgeaudio.com och läsa produktens referensmanual samt vanliga frågor och svar (FAQ).

Sök snabbt framåt/bakåt

Tryck upprepade gånger för att växla mellan 1X, 2X, 3X, 4X och 5X uppspelningshastighet. Tryck på knappen för att spela upp baklänges eller för att spela upp framlänges.

Hoppa över uppspelning

Tryck på knappen eller en gång för att hoppa över en låt eller ett kapitel på skivan.

Repeat (Upprepa)

DVD och DVD-Audio: Upprepa kapitel, upprepa titel, upprepa alla, stäng av upprepa.

Blu-ray Disc: Upprepa kapitel, upprepa titel, stäng av upprepa.

CD och SACD: Upprepa en, upprepa alla, stäng av upprepa.

Välja språk (ljudspår)

Tryck på knappen Soundtrack (ljudspår) på fjärrkontrollen under uppspelning.

Välja undertextning

När du spelar upp en DVD, Blu-ray-skiva eller något annat videomaterial med undertexter kan du trycka på knappen Subtitle på fjärrkontrollen och välja önskat språk.

Zoom (Zooma)

Om du trycker på Zoom-knappen upprepade gånger skiftar zoomningsnivån i följande ordning: 2x, 3x, 4x, 1/2, 1/3, 1/4 och sedan tillbaka till normal uppspelning.

Topp-/snabbmeny

Tryck på knappen Pop Up Menu under uppspelning om du vill komma till snabbmenyn. Tryck på knappen Top Menu om du vill komma till toppmenyn.

Välja HDMI/MHL-ingång

Tryck på knappen Inputs (Ingångar) på fjärrkontrollen för att visa meny Inputs (Ingångar), dvs. källor.

Obs! HDMI In-porten på framsidan är MHL-kompatibel (Mobile High-definition Link). Det här kräver en dedikerad MHL-kabel eller -adapter (medföljer ej) och den mobila enheten kan behöva konfigureras.

Välja ARC-kanalen (Audio Return Channel)

ARC-källorna visas i meny Inputs (Ingångar). Tryck på knappen Inputs (Ingångar) på fjärrkontrollen för att visa meny Inputs (Ingångar), dvs. källor.

Spela upp kapitel eller låtnummer

• Om du vill spela sjunde låten trycker du på knappen [7].

• Om du vill spela den sextonde låten trycker du på [1] följt av [6] i snabb följd.

Obs! Vissa DVD-Audio- och Blu-ray-skivor kanske inte tillåter att du väljer ett kapitel direkt.

Go to (Gå till)

Tryck på knappen Go To (Gå till) på fjärrkontrollen en gång för att komma till Time Search (Tidssökning) och ange önskad position från skivans startpunkt som T:MM:SS (timmar, minuter, sekunder) med de numeriska knapparna eller navigeringsknapparna (▲ ▼ ◀ ▶). Tryck två gånger för att visa Chapter Time Selection (Välj kapitelid) och ange önskad tid från kapitlets startpunkt. Tryck tre gånger för att visa Display-information.

Output Resolution (Upplösning)

Om du vill ändra upplösning kan du göra detta genom att trycka på knappen Res på fjärrkontrollen. Följande upplösningar är tillgängliga:

PAL via HDMI 1 eller 2: 4kx2k, Auto, 1080p, 1080i, 720p, 576p, 576i, Source Direct.

NTSC via HDMI 1 eller 2: 4kx2k, Auto, 1080p, 1080i, 720p, 480p, 480i, Source Direct.

Obs! Om ingen bild visas ska du ansluta spelaren till TV:n via kompositvideoutgången och sedan gå in i meny Setup (Konfigurering) för att ändra spelarens inställningar.

Pure Audio (Renodlat ljudläge)

1. Tryck på knappen Pure Audio på fjärrkontrollen för att stänga av videokretsarna och gå över i renodlat ljudläge. Videoutgångarna kommer då att stängas av.
2. Tryck på knappen Pure Audio igen om du vill aktivera videoutgångarna igen och gå ur det renodlade ljudläget.

Shuffle (Blanda)

När du spelar en CD eller SACD kan du trycka på den blå knappen på fjärrkontrollen om du vill aktivera lägena Blanda och Slumpmässig uppspelning. Vid varje tryck på den blå knappen skiftar uppspelningsläget i följande ordning: Blanda, slumpvis och normal.

Ansluta en USB-enhet

CXU har tre USB 2.0-portar, en på framsidan och två på baksidan av enheten. Du kan använda vilken USB-port som helst för att ansluta en USB-enhet med digitala musik-, film- och fotofiler. USB-enheterna måste vara formaterade i något av filesystemen FAT, FAT32 eller NTFS.

Använda menyn Hem

CAMBRIDGE



Obs! Streaming-tjänster är vanligtvis regionala, vilket gör att tillgängliga tjänster varierar mellan olika länder.

Spela upp musikfiler

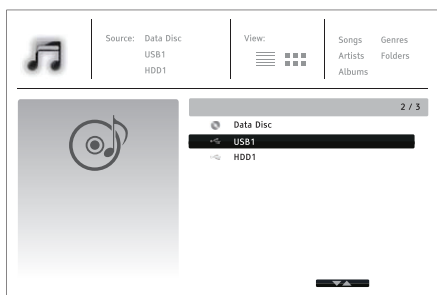

Välj den dataskiva eller USB-enhet musikfilerna ligger på. Det kommer att ta en stund för spelaren att läsa informationen och lista alla mappar och musikfiler.

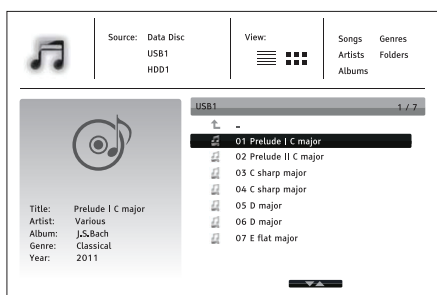

I musikutforskaren använder du knapparna / för att flytta markören och välja musikfiler. Tryck på Enter (Bekräfta) eller knappen för att starta uppspelningen.

Följande åtgärder är tillgängliga när skärmen Now Playing (Spelas nu) visas:

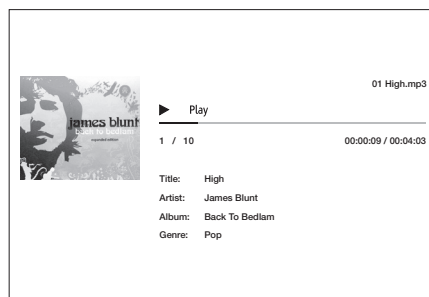

Normal uppspelning: - ▶, ■, ||, ⏮/⏭, ⏪, och ⏩.

Särskild uppspelning: Upprepa och blanda/slumpmässigt (blå knapp).

Återgå till utforskaren utan att stoppa musiken: Tryck på knappen Tillbaka.

Stoppa uppspelningen och återgå till utforskaren: Tryck på knappen ■ en gång.

Spela upp filmer

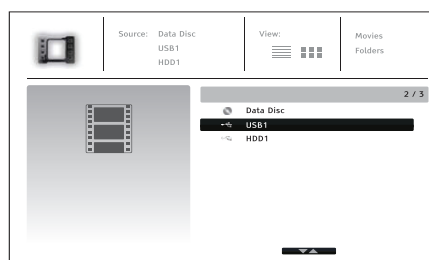

Välj den dataskiva eller USB-enhet filmfilerna ligger på. Det kommer att ta en stund för spelaren att läsa informationen och lista alla mappar och filmer.

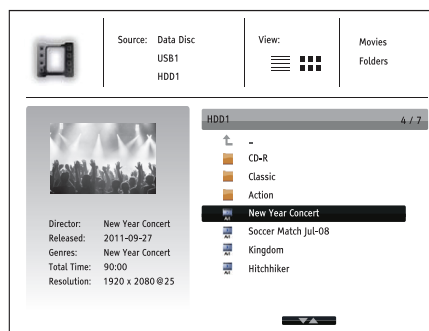

I filmutforskaren använder du knapparna ▲/▼ för att flytta markören och välja filmer. Tryck på Enter (Bekräfta) eller knapparna ▶ för att starta uppspelningen.

Visa bildfiler

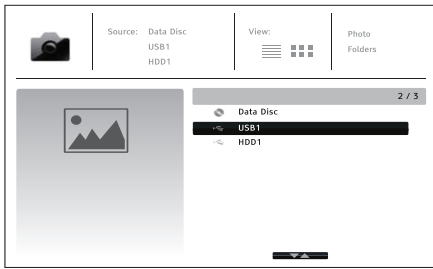

Välj den dataskiva eller USB-enhet fotofilerna ligger på. Det kommer att ta en stund för spelaren att läsa informationen och lista alla mappar och fotofiler.

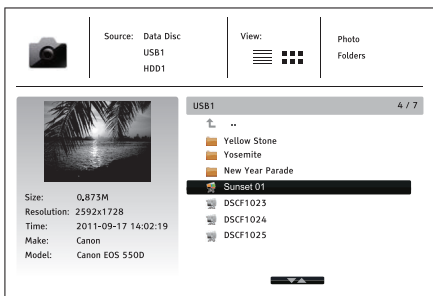

I fotoutforskaren använder du knapparna ▲/▼ för att flytta markören och välja fotofiler. Tryck på Enter (Bekräfta) eller knappen ▶ för att visa bilderna som ett bildspel i helskrämsläge.

Tryck på knappen Options (Alternativ) för att se funktioner som Image Zooming (Zooma bild) och Image Rotation (Roterar bild).

Setup Menu (Konfigureringsmeny)

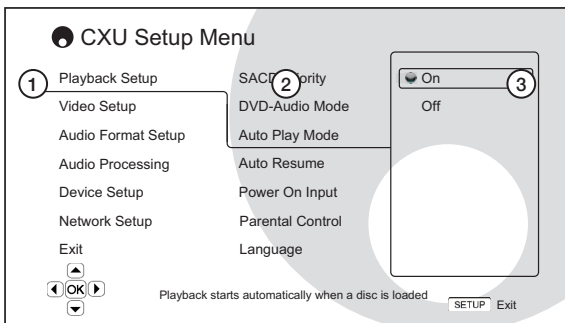

- 1. Konfigureringsavsnitt:** Det här är den översta menylinjen.
- 2. Menypost:** Detta är den parameter som ska ändras och som visas i den mittersta kolumnen i konfigureringsmenyn.
- 3. Val:** Detta är det faktiska numeriska värdet eller ett beskrivande element som representerar den förändring som görs för den valda parametern.

Om du vill ha närmare information om menyn Setup (Konfigurering) kan du gå in på www.cambridgeaudio.com och läsa produktens referensmanual samt vanliga frågor och svar (FAQ).

Menyn Playback Setup (Konfigurera uppspelning)

Parental Control (Barnspärr)

Denna används för att ange klassificering för innehåll och på så sätt förhindra att minderåriga kan se olämpligt innehåll. Om du inte själv har angett ett lösenord för barnspärren så är standardlösenordet 0000.

Picture Adjustment (Bildjustering)

Om du vill justera bilden trycker du på knappen Setup Menu på fjärrkontrollen för att komma till spelarens Konfigureringsmeny, och väljer sedan Video Setup (Konfigurera video) > Picture Adjustment (Bildjustering) och därefter den videoutgång du vill justera.

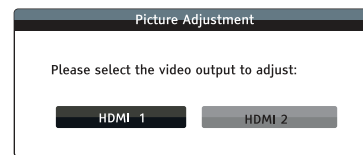

Meny för HDMI 1

HDMI 1	
Picture Mode	Mode 1
Brightness	0 -16 +16
Contrast	0 -16 +16
Hue	0 -16 +16
Saturation	0 -16 +16
Noise Reduction	0 0 +3
Darbee Mode	Off
Darbee Level	0% 0 120%
Demo Mode	Off
Detail Enhancement	0 -16 +16
Edge Enhancement	0 -16 +16
Video Smoothing	0 0 +4
Demo Mode	Off
Exit	

Meny för HDMI 2

HDMI 2	
Picture Mode	Mode 1
Brightness	0 -16 +16
Contrast	0 -16 +16
Hue	0 -16 +16
Saturation	0 -16 +16
Sharpness	0 0 +16
Noise Reduction	0 0 +3
Exit	

Om du vill ändra någon bildjusteringsparameter använder du navigeringsknapparna ▲▼◀▶ för att markera en parameter och ändra värdet. Darbee-inställningarna kan justeras separat för Blu-ray-spelaren, HDMI-porten på framsidan och HDMI-portarna på baksidan. De individuella Darbee-inställningarna sparas för var och en av de här ingångarna.

Menyn Audio Processing (Ljudbearbetning)

Konfigurera högtalare

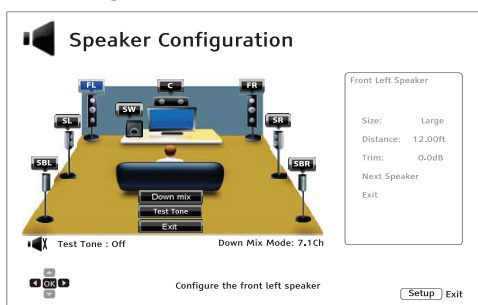

Distance (Avstånd)

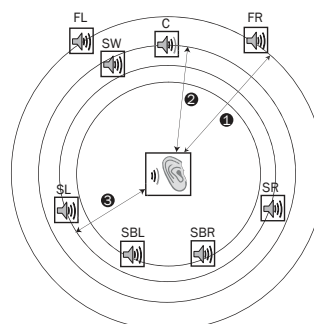

Avstånd:

- 1: Lyssnare till främre högtalare
- 2: Lyssnare till centerhögtalare
- 3: Lyssnare till vänster surround

Högtalarikoner:

- FL: Vänster främre
- FR: Höger främre
- C: Center
- SW: Subbas
- SL: Vänster surround
- SR: Höger surround
- SBL: Vänster bakre surround
- SBR: Höger bakre surround

Nedmixningsläge

Om du vill ändra inställningarna för nedmixning av ljudet trycker du på knappen Enter när alternativet Down Mix (Nedmixning) är markerat.

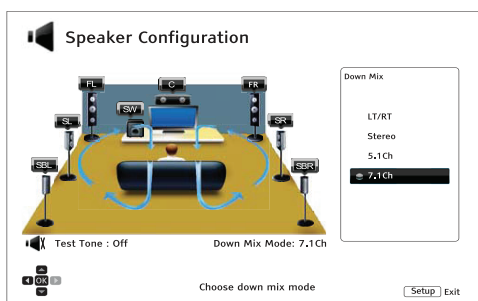

Mät avståndet från lyssningsposition till den aktuella högtalaren och ange avståndet.

Menyn Device Setup (Konfigurera enhet)

Firmware Upgrade (Uppgradera firmware)

Via USB: Du kan hämta firmware-filerna från Cambridge Audios webbplats och lägga dem på ett USB-minne och sedan uppdatera spelaren med hjälp av detta.

Via nätverk: Du kan uppdatera spelaren direkt via internet.

LT/RT: Left Total (Vänster totalt)/Right Total (Höger totalt). Center och surround-kanalerna avkodas och Matrix-kodas till de två främre kanalerna.

Stereo: Det här läget mixerar ned flerkanaligt ljud till 2-kanaligt stereoljud.

5.1Ch: Det här läget möjliggör avkodning av 5.1-kanaligt ljudinformation.

7.1Ch: Det här läget möjliggör avkodning av 7.1-kanaligt ljudinformation.

Firmware Notification (Meddelande om firmware)

On (På): (Standard) Leta efter ny programvara automatiskt och meddela användaren när ny firmware finns tillgänglig. Kräver en fungerande nätverksanslutning.

Off (Av): Sök inte efter ny firmware-version automatiskt.

Test tone (Testsignal)

Testsignaler är artificiellt skapade ljud som används för att testa ditt högtalarsystem och hjälpa till att identifiera eventuella kabelfel.

Standby Mode (Standby-läge)

Energy Efficient (Energisparläge): (Standard) spelaren startar långsammare men använder bara 0,5 W i standby-läge.

Quick Start (Snabbstart): Spelaren startar mycket snabbare men använder mer ström i standby-läge.

Högtalarinställningar

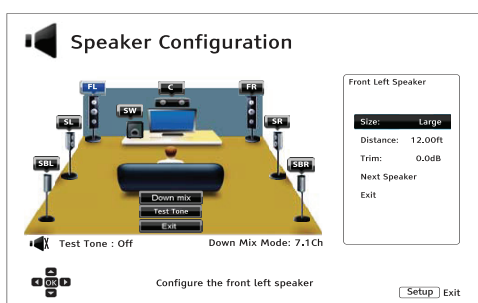

Auto Power Off (Automatisk avstängning)

Spelaren stängs av automatiskt om den inte spelat något eller rörs på 30 minuter. Det här kan minska strömförbrukningen och förlänga spelarens livslängd.

On (På): (Standard) automatisk avstängning aktiverad.

Off (Av): Automatisk avstängning ej aktiverad.

Size (Storlek)

Large (Stora): Basfrekvenser skickas till högtalarna.

Small (Små): För att undvika förvrängning skickas inte några basfrekvenser till högtalarna.

Off (Av): Det finns ingen högtalare som motsvarar positionen.

On (På): Anger om det finns en subbas (gäller endast subbas).

Reset Factory Defaults (Återställ till fabriksinställningar)

Återställer alla inställningar till standardvärdena.

Menyn Network Setup (Konfigurera nätverk)

Internet Connection (Internetanslutning)

Ethernet: (Standard) anslut till internet via Ethernet-kabel.

Wireless (Trådlöst): Anslut till internet via den trådlösa adaptorn.

Off (Av): Anslutning till internet hindras.

Trådlösa inställningar

Spelaren söker först efter de senaste fungerande trådlösa inställningarna. Om det finns några visas ett meddelande:

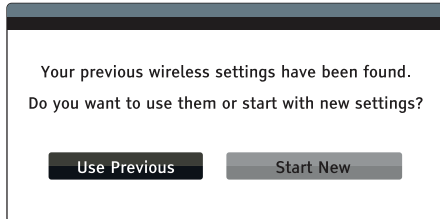

Use Previous (Använd föregående): Använder den senaste trådlösa inställningen som fungerade.

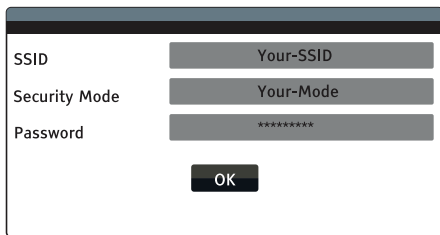

Sedan utförs ett anslutningstest automatiskt och resultatet visas på skärmen.

Start New (Starta ny): Startar en ny trådlös konfigurering.

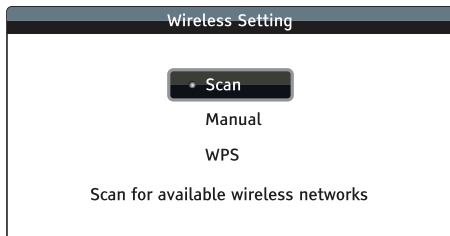

Scan (sök): För att söka efter tillgängliga trådlösa nätverk.

Manual (Manuellt): Ange informationen för ett trådlöst nätverk manuellt.

WPS: Starta WPS-protokollet (Wi-Fi Protected Setup).

Cambridge Audio is a brand of Audio Partnership Plc
Registered Office: Gallery Court, Hankey Place
London SE1 4BB, United Kingdom
Registered in England No. 2953313

www.cambridgeaudio.com

