

 **CAMBRIDGE**

**CXU**

УНИВЕРСАЛЬНЫЙ  
ПРОИГРЫВАТЕЛЬ ДИСКОВ



**GREAT BRITISH  
SOUND** SINCE 1968

## Содержание

Важные инструкции по технике безопасности .....	92
Ограниченная гарантия.....	94
Совместимые типы дисков .....	95
Диски, которые не воспроизводятся данным устройством.....	95
Подключения на задней панели .....	96
Органы управления на передней панели.....	96
Дисплей на передней панели .....	97
Пульт дистанционного управления.....	97
Подключение к проводной локальной сети .....	98
Использование беспроводного адаптера .....	98
Подключения аудиовыхода.....	99
Подключения HDMI .....	99
<b>Инструкции по эксплуатации .....</b>	<b>101</b>
Подготовка к работе .....	101
Меню опций .....	101
Поиск с ускоренной перемоткой вперед/назад.....	101
Пропуск при воспроизведении .....	101
Repeat (Повтор).....	101
Выбор языка аудио (звуковая дорожка).....	101
Выбор субтитров.....	101
Zoom (Масштабирование) .....	101
Верхнее/Всплывающее меню .....	101
Выбор входа HDMI / MHL.....	101
Выбор канала возврата аудио (ARC).....	101
Воспроизведение по разделу или номеру дорожки.....	101
Go To (Перейти).....	101
Разрешение выхода .....	102
Режим чистого аудио .....	102
Воспроизведение в произвольном порядке .....	102
Подключение дисководов USB .....	102
<b>Использование главного меню.....</b>	<b>102</b>
Воспроизведение музыкальных файлов.....	102
Воспроизведение фильмов .....	102
<b>Setup menu (Меню настройки).....</b>	<b>103</b>
<b>Меню настройки воспроизведения .....</b>	<b>103</b>
Parental control (Родительский контроль) .....	103
Picture Adjustment (Настройка изображения) .....	103
<b>Меню обработки аудио .....</b>	<b>104</b>
Конфигурация колонок .....	104
Режим понижающего микширования.....	104
Тестовый сигнал .....	104
Настройки колонок .....	104
Size (Размер) .....	104
Distance (Расстояние) .....	104
<b>Меню настройки устройства.....</b>	<b>104</b>
Обновление аппаратного обеспечения .....	104
Уведомление об аппаратном обеспечении .....	104
Режим ожидания .....	104
Автоматическое выключение питания.....	104
Reset factory defaults (Сброс на заводские настройки) .....	104
<b>Меню настройки локальной сети.....</b>	<b>105</b>
Подключение к Интернету .....	105
Беспроводные настройки .....	105

Для дополнительной информации о справочном руководстве изделия и часто задаваемых вопросах обратитесь на наш web-сайт [www.cambridgeaudio.com](http://www.cambridgeaudio.com).

Убедитесь, что вы зарегистрировали ваше изделие.

Посетите: [www.cambridgeaudio.com/vip](http://www.cambridgeaudio.com/vip)

Зарегистрировавшись, вы первым будете узнавать следующее:

- Выпуск новой продукции
- Обновления программного обеспечения
- Новости, события, эксклюзивные предложения и конкурсы!

© Авторские права Cambridge Audio Ltd 2015.

Для патентов DTS см. <http://patents.dts.com>. Произведено по лицензии DTS Licensing Limited. DTS, DTS-HD, символ, & DTS и символ вместе являются зарегистрированными товарными знаками, и DTS-HD Master Audio является товарным знаком DTS, Inc. © DTS, Inc. Все права защищены.

Изготовлено по лицензии Dolby Laboratories. Dolby и символ «двойное D» являются товарными знаками Dolby Laboratories.

"HDMI", "логотип HDMI" и "High-Definition Multimedia Interface" являются товарными знаками или зарегистрированными товарными знаками HDMI Licensing LLC.

"Blu-ray Disc", "Blu-ray", "Blu-ray 3D", "BD-Live", "BONUSVIEW" и логотипы являются товарными знаками Blu-ray Disc Association.

Java является товарным знаком Oracle и/или ее дочерних компаний.

Логотип DVD является товарным знаком компании DVD Format/Logo Licensing Corp., зарегистрированной в США, Японии и других странах.

Super Audio CD, SACD и логотип SACD являются совместными товарными знаками Sony Corporation и Philips Electronics N.V. Direct Stream Digital (DSD) является товарным знаком Sony Corporation.

"AVCHD" и логотип "AVCHD" являются товарными знаками Panasonic Corporation и Sony Corporation.

Designed for Windows Media, Microsoft, HDCD и логотип HDCD являются товарными знаками или зарегистрированными товарными знаками Microsoft Corporation в Соединенных Штатах и/или в других странах. "DivX" является товарным знаком DivX, Inc.

"Cinavia" является товарным знаком Verance Corporation.

"Darbee" и "Darbee Visual Presence" являются товарными знаками Darbee Vision, Inc.

Все другие товарные знаки являются собственностью их соответствующих владельцев.

## Важные инструкции по технике безопасности

Для обеспечения собственной безопасности внимательно ознакомьтесь со следующими инструкциями по технике безопасности перед подключением данного устройства в сеть. Это также позволит обеспечить наилучшую длительную работу вашего устройства.

1. Прочитайте эти инструкции.
2. Сохраните эти инструкции.
3. Внимательно относитесь ко всем предупреждениям.
4. Соблюдайте все инструкции.
5. Не используйте данное устройство вблизи воды.
6. Протирайте устройство только сухой тканью.
7. Не блокируйте какие-либо вентиляционные отверстия устройства. Устанавливайте устройство в соответствии с инструкциями изготовителя.
8. Не устанавливайте устройство рядом с какими-либо источниками тепла, такими как радиаторы, батареи отопления, печи или другие устройства (включая усилители), которые выделяют тепло.
9. Не нарушайте защиту полюсной или заземленной вилки. Полюсная вилка имеет два контакта, один из которых шире другого. Вилка с заземлением имеет два контакта и третий заземляющий контакт. Широкий контакт или третий контакт предназначены для обеспечения безопасности. Если вилка шнура питания не подходит к вашей розетке, обратитесь к электрику для замены розетки.
10. Не допускайте перегибов шнура питания или вероятности наступить на него, особенно в месте расположения вилки, электрической розетки или в месте выхода шнура питания из устройства.
11. Используйте только принадлежности, указанные изготовителем.
12. Выключайте устройство из сети питания в случае грозы или если оно не будет использоваться длительное время.
13. Доверяйте любое обслуживание только квалифицированному персоналу. В случае любого повреждения устройства необходимо выполнить его осмотр и обслуживание, например, в случае повреждения шнура питания или вилки, попадания жидкости на устройство или воздействия на устройство дождя или влаги, нарушений в работе устройства или его падения.

**ПРЕДУПРЕЖДЕНИЕ : ВО ИЗБЕЖАНИЕ РИСКА ПОЖАРА ИЛИ ПОРАЖЕНИЯ ЭЛЕКТРИЧЕСКИМ ТОКОМ НЕ ПОДВЕРГАЙТЕ ЭТО УСТРОЙСТВО ВОЗДЕЙСТВИЮ ДОЖДЯ ИЛИ ВЛАГИ.**

Батареи (установленный батарейный блок или батареи) не должны подвергаться воздействию источников повышенного тепла, например, солнечных лучей, огня и т. п.

Устройство должно устанавливаться таким образом, чтобы обеспечить удобное отключение его вилки из розетки (или разъема на задней панели устройства). В случае если сетевая вилка используется как устройство разъединения, оно должно быть легко доступно. Используйте только шнур питания, прилагаемый к данному устройству.

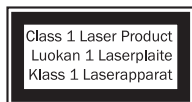

В данном изделии используется лазер. Использование органов управления, регулировок или выполнение процедур, отличных от описанных здесь, может привести к опасному воздействию излучения. Не открывайте крышки и самостоятельно не выполняйте ремонт. Доверяйте обслуживание только квалифицированному персоналу.

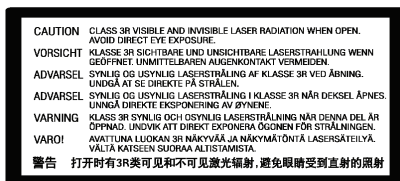

Эта наклейка располагается на защитном корпусе лазера внутри изделия.



Символ молнии внутри равностороннего треугольника предназначен для информирования пользователя о наличии опасного высокого напряжения внутри корпуса изделия, которое может иметь значение, достаточное для поражения электрическим током.

Символ восклицательного знака в равностороннем треугольнике предназначен для информирования пользователя о наличии важных инструкций по эксплуатации и обслуживанию в документации, прилагаемой к данному устройству.



Символ на данном изделии указывает, что его конструкция имеет КЛАСС II (двойная изоляция).



### Символ WEEE

Перечеркнутый мусорный бак на колесиках - это символ Европейского Союза для указания необходимости раздельной утилизации электрического и электронного оборудования. Данное изделие содержит электрическое и электронное оборудование, которое должно перерабатываться, утилизироваться или восстанавливаться и не должно выбрасываться вместе с несортированными бытовыми отходами. Верните данное устройство или обратитесь к уполномоченному дилеру, у которого вы приобрели устройство для получения дополнительной информации.



### Маркировка CE

Данное изделие соответствует Директивам о низковольтном оборудовании (2006/95/EC), электромагнитной совместимости (2004/108/EC) и определения требований к экодизайну энергосвязанных изделий (2009/125/EC) при использовании и установке в соответствии с данным руководством. Для обеспечения непрерывного соответствия данного изделия с ним следует использовать только принадлежности компании Cambridge Audio и доверять его обслуживанию только квалифицированному обслуживающему персоналу.



### Маркировка C-Tick

Данное изделие соответствует требованиям Австралийского государственного органа по радиосвязи и электромагнитной совместимости.



### Маркировка CU-TR

Данное изделие соответствует требованиям по электронной безопасности России, Белоруссии и Казахстана.

### Вентиляция

**ВНИМАНИЕ** – Во время работы устройство нагревается. Не устанавливайте несколько компонентов непосредственно один на другой. Не устанавливайте в замкнутых пространствах, таких как книжные полки или шкаф без достаточной вентиляции.

Убедитесь, что никакие мелкие предметы не попадут в устройство через вентиляционную решетку. В противном случае немедленно выключите устройство, извлеките вилку из розетки и обратитесь к вашему дилеру за рекомендациями.

Убедитесь в наличии достаточной вентиляции устройства (как минимум, 20 см сверху, сбоку и сзади). Не размещайте какие-либо предметы на верхней панели устройства. Не устанавливайте устройство на одеяло или на какую-либо мягкую поверхность и не закрывайте какие-либо отверстия подачи воздуха или решетки вывода воздуха. Не закрывайте вентиляционные решетки такими предметами как газеты, скатерти, шторы и т. п.

## Сведения о модуле Wi-Fi

### Установка

Тщательно выберите место установки. Избегайте установки устройства в местах воздействия прямых солнечных лучей или рядом с источниками тепла. Не устанавливайте на устройство источники открытого огня, например, свечи. Избегайте установки в местах, подверженных воздействию вибрации, пыли, холода или влаги. Устройство может использоваться в умеренном климате.

Данное устройство должно устанавливаться на прочной ровной поверхности. Не устанавливайте устройства в замкнутом пространстве, таком как книжная полка или шкаф. Тем не менее, наличие открытого пространства сзади (например, специальная стойка для оборудования) достаточно. Не устанавливайте устройство на неустойчивой поверхности или полке. Устройство может упасть и привести к серьезной травме ребенка или взрослого, а также к серьезному повреждению оборудования. Не размещайте другое оборудование сверху устройства.

Из-за наличия сильных магнитных полей не следует устанавливать проигрыватели виниловых пластинок или телевизоры с электроннолучевой трубкой рядом с устройством, так как это может привести к возникновению помех.

Период приработки электронных аудиокомпонентов составляет около недели (при использовании несколько часов в день). Это позволит приработаться новым компонентам, и параметры аудио улучшатся в течение этого времени.

### Источники питания

Устройство должно получать питание только от типа источника питания, указанного на маркировочной этикетке. Если вы не уверены в параметрах сети питания вашего дома, обратитесь к дилеру изделия или в местную энергетическую компанию.

Когда устройство не используется, оно может быть установлено в режим ожидания, и в таком состоянии оно будет потреблять менее 0,5 Вт. Для выключения устройства выключите его на задней панели. Если вы не будете пользоваться устройством в течение длительного времени, извлеките вилку устройства из розетки.

### Перегрузка

Не перегружайте сетевые розетки или удлинители, так как это может привести к риску возникновения пожара или поражения электрическим током. Перегруженные розетки переменного тока, удлинители, потертые шнуры питания, поврежденная или треснувшая изоляция и поломанные вилки очень опасны. Это может привести к поражению электрическим током или пожару.

Убедитесь в надежном подключении каждого шнура питания. Для предотвращения возникновения шумов и помех не прокладывайте вместе провода подключения и шнур питания или провода колонок.

### Чистка

Для чистки устройства протирайте его сухой, не оставляющей ворса, тканью. Не используйте чистящие жидкости, содержащие спирт, нашатырный спирт или абразивные материалы. Не распыляйте аэрозоли на устройство или рядом с ним.

### Утилизация батарей

Батареи могут содержать вещества опасные для окружающей среды. Утилизируйте любые разряженные батареи соответствующим образом, соблюдая рекомендации по охране окружающей среды/утилизации электронного оборудования.

### Колонки

Перед подключением колонок убедитесь в отключении любого питания и используйте только подходящие кабели.

### Обслуживание

Устройство не подлежит обслуживанию пользователем. В случае возникновения какой-либо проблемы не пытайтесь самостоятельно отремонтировать, разбирать или модифицировать устройство. Несоблюдение данного предупреждения может привести к опасному поражению электрическим током. В случае возникновения проблемы или неисправности обращайтесь к вашему дилеру.

### Соответствие требованиям Федеральной комиссии по связи США (FCC)

#### ДЕКЛАРАЦИЯ СООТВЕТСТВИЯ ТРЕБОВАНИЯМ FCC ПО ЭЛЕКТРОМАГНИТНОЙ СОВМЕСТИМОСТИ

Компания Cambridge Audio, Gallery Court, Hankey Place, London SE1 4BB, с полной ответственностью заявляет, что данный прибор,

CXU с Wi-Fi модулем

к которому относится настоящая декларация, соответствует требованиям части 15 правил FCC. Эксплуатация данного прибора допускается при соблюдении следующих двух условий: (1) данный прибор не должен создавать помехи, и (2) данный прибор должен принимать все помехи, включая помехи, которые могут вызвать нарушение его нормальной работы.

#### Внимание! Радиочастотное излучение.

Данный прибор следует использовать таким образом, чтобы свести к минимуму его соприкосновения с телом человека.

При подключении к прибору внешней антенны ее следует устанавливать таким образом, чтобы свести к минимуму ее соприкосновения с телом человека. Данный передатчик не должен располагаться вместе или работать в сочетании с другими антеннами или передатчиками.

### Заявление о соответствии требованиям Федеральной комиссии по связи США (FCC)

Данный прибор прошел испытания и признан соответствующим ограничениям для цифровых приборов Класса В согласно Части 15 правил FCC. Целью этих ограничений является обеспечение приемлемой защиты от помех при установке оборудования в жилых помещениях.

Данный прибор генерирует, использует и может распространять радиочастотное излучение и при нарушении инструкций по установке или эксплуатации может создавать помехи для радиосвязи. Однако даже при соблюдении инструкций по установке нет гарантии того, что в каком-то конкретном случае не возникнут помехи. Если данный прибор создает помехи для приема радиосигналов или телевизионных сигналов, что можно проверить, выключив и включив данный прибор, пользователю рекомендуется попытаться устранить помехи с помощью перечисленных ниже мер.

- Измените ориентацию или местоположение приемной антенны.
- Увеличьте расстояние между данным прибором и приемником.
- Подключите данный прибор и приемник к розеткам в различных цепях.
- Обратитесь за помощью к продавцу данного прибора или опытному специалисту по телевизионной и радиотехнике.

Предупреждение FCC. Любые изменения или модификации, явно не утвержденные стороной, несущей ответственность за соответствие требованиям, могут повлечь за собой потерю пользователем права на эксплуатацию данного прибора.

### ВАЖНОЕ ПРИМЕЧАНИЕ.

Соответствие требованиям FCC к воздействию излучения

Данный прибор соответствует установленным FCC ограничениям на воздействие излучения для неконтролируемых условий. Данный прибор необходимо устанавливать и эксплуатировать на расстоянии не менее 20 см от тела человека.

Данный передатчик не должен располагаться вместе или работать в сочетании с другими антеннами или передатчиками.

Работа данного прибора на частоте 2,4 ГГц в США ограничена конфигурацией прошивки каналами 1–11.

### Изменения

FCC требует уведомлять пользователя о том, что любые изменения или модификации, вносимые в данный прибор, явно не одобренные компанией Cambridge Audio, могут привести к лишению пользователя права на эксплуатацию данного прибора.

## Европа. Примечание для потребителей из Европейского союза

Радиоприборы с предупреждающей маркировкой CE соответствуют Директиве R&TTE (1995/5/EC) Комиссии ЕС.

Соответствие этой директиве предполагает соответствие перечисленным ниже европейским стандартам.

- EN 60950-1. Безопасность изделий.
- EN 300 328. Технические требования к радиооборудованию.
- EN 301 489. Общие требования по ЭМС к радиооборудованию.

## Ограниченная гарантия

Компания Cambridge Audio гарантирует, что данное изделие не имеет дефектов материалов и изготовления (в соответствии с указанными ниже положениями). Компания Cambridge Audio отремонтирует или заменит (на усмотрение компании Cambridge Audio) данное изделие или любые дефектные детали в нем. Период действия гарантии может варьироваться в зависимости от страны. В случае возникновения вопросов обратитесь к вашему дилеру и убедитесь, что вы сохранили чек, подтверждающий вашу покупку.

Для получения гарантийного обслуживания обратитесь к уполномоченному дилеру компании Cambridge Audio, у которого вы купили изделие. Если ваш дилер не имеет возможности выполнить ремонт вашего изделия компании Cambridge Audio, он может отправить его в компанию Cambridge Audio или уполномоченному агенту по обслуживанию изделий компании Cambridge Audio. Вам потребуется отправить данное изделие в его оригинальной упаковке или в упаковке, обеспечивающей такую же степень защиты изделия.

Для получения гарантийного обслуживания необходимо предоставить чек или оплаченный счет, который будет подтверждать, что на изделие еще действует гарантия.

Данная гарантия аннулируется если: (а) серийный номер, нанесенный на заводе изготовителе, был изменен или удален с данного изделия, или (b) данное изделие не было приобретено у уполномоченного дилера компании Cambridge Audio. Вы можете обратиться в компанию Cambridge Audio или к вашему местному дистрибьютору Cambridge Audio для подтверждения, что номер вашего изделия не был изменен и/или что вы приобрели изделие у уполномоченного дилера Cambridge Audio.

Данная гарантия не распространяется на косметические повреждения или повреждения в результате стихийного бедствия, несчастного случая, неправильного использования, нарушения режима эксплуатации, небрежности, коммерческого использования или внесения изменений в изделие или его часть. Данная гарантия не распространяется на повреждения в результате неправильной эксплуатации, обслуживания или установки, или попытки ремонта какими-либо лицами, отличными от компании Cambridge Audio или уполномоченного агента по гарантийному обслуживанию компании Cambridge Audio. Любой несанкционированный ремонт приводит к аннулированию гарантии. Данная гарантия не распространяется на изделия, проданные КАК ЕСТЬ или СО ВСЕМИ НЕИСПРАВНОСТЯМИ.

РЕМОНТ ИЛИ ЗАМЕНА В СООТВЕТСТВИИ С ПОЛОЖЕНИЯМИ ДАННОЙ ГАРАНТИИ ЯВЛЯЮТСЯ ЕДИНСТВЕННЫМ СРЕДСТВОМ ПРАВОВОЙ ЗАЩИТЫ ПОТРЕБИТЕЛЯ. КОМПАНИЯ CAMBRIDGE AUDIO НЕ БУДЕТ НЕСТИ ОТВЕТСТВЕННОСТИ ЗА ЛЮБЫЕ ФАКТИЧЕСКИЕ ИЛИ КОСВЕННЫЕ УБЫТКИ В РЕЗУЛЬТАТЕ НАРУШЕНИЯ ВЫРАЖЕННОЙ ИЛИ ПОДРАЗУМЕВАЕМОЙ ГАРАНТИИ НА ДАННОЕ ИЗДЕЛИЕ. В ТОЙ СТЕПЕНИ, В КОТОРОЙ ЭТО ДОПУСКАЕТСЯ ЗАКОНОМ, ДАННАЯ ГАРАНТИЯ ЯВЛЯЕТСЯ ИСКЛЮЧИТЕЛЬНОЙ И ЗАМЕНЯЕТ ВСЕ ДРУГИЕ ВЫРАЖЕННЫЕ ИЛИ ПОДРАЗУМЕВАЕМЫЕ ГАРАНТИИ, ВКЛЮЧАЯ, НО НЕ ОГРАНИЧИВАЯСЬ ГАРАНТИЕЙ ПРИГОДНОСТИ ИЛИ СООТВЕТСТВИЯ ОПРЕДЕЛЕННОЙ ЦЕЛИ.

Некоторые страны и штаты США не допускают исключения или ограничения фактических или косвенных убытков или предполагаемых гарантий, поэтому указанные выше исключения могут не применяться к вам. Данная гарантия предоставляет вам конкретные юридические права. Вы также можете пользоваться иными правами, которые варьируются в зависимости от штата или страны.

По любому гарантийному или послегарантийному обслуживанию обращайтесь к вашему дилеру.

## Совместимые типы дисков



### BD-Video

Поддерживает Blu-ray с контентом Bonus View и BD-Live, включая диски Blu-ray 3D. Для воспроизведения 3D требуется дисплей, способный воспроизводить 3D, и совместимые очки. Поддерживаются также однослойные и двухслойные диски BD-R/RE.



### DVD-Video

Диски DVD форматов DVD+RW/DVD+R/DVD-RW/DVD-R с фильмами.



### DVD-Audio

Диски формата DVD содержат многоканальное или стереофоническое аудио с разрешением вплоть до 24/96 5.1 или 24/192 с видео или фотографиями. Некоторые DVD-Audio диски также содержат часть DVD-Video.



### Super Audio CD

Стереофоническое высокого разрешения или многоканальное аудио. Примечание: некоторые диски SACD используют гибридный формат со слоем CD и слоем DSD высокого разрешения.



### Компакт-диск

Поддерживает стандартные компакт-диски Red Book CD, а также HDCD и CD-R/RW.



Формат цифровой видекамеры высокого разрешения, часто в виде DVD±R или флэш-памяти.

## Диски, которые не воспроизводятся данным устройством

- Диски BD с картриджем
- Диски DVD-RAM
- Диски HD-DVD
- Раздел данных дисков CD-Extra
- Диски DVD / Blu-Ray с кодом региона, отличным от кода региона приобретенного вами проигрывателя Blu-ray.
- Некоторые диски DualDisc: Диск DualDisc – это двухсторонний диск с DVD на одной стороне и цифровым аудио на другой. Сторона цифрового аудио обычно не соответствует техническим спецификациям формата цифрового аудио компакт диска (CD-DA), поэтому воспроизведение не гарантируется.
- Аудиодиски с защитой от копирования могут не воспроизводиться.

### Совместимость BD-ROM

Так как спецификации дисков Blu-ray являются новыми и постоянно развиваются, некоторые диски могут воспроизводиться некорректно в зависимости от типа диска, версии и кодирования. Возможно, что диск Blu-ray, выпущенный после даты изготовления проигрывателя, использует некоторые новые функции спецификаций дисков Blu-ray. Для обеспечения максимально лучшего просмотра необходимо периодически обновлять аппаратное или программное обеспечение проигрывателя.

### Защита авторских прав

В данном изделии используется технология защиты авторских прав, защищенная патентами США и другими правами интеллектуальной собственности Rovi Corporation. Использование в данном изделии технологии защиты авторских прав компании Rovi Corporation должно быть санкционировано Rovi Corporation. Инженерный анализ и демонтаж запрещены.

## Информация об управлении регионом

Данный проигрыватель разработан и изготовлен в соответствии с информацией об управлении регионом дисков DVD или BD. Если номер региона диска BD-Video или DVD не совпадает с номером региона данного проигрывателя, проигрыватель не сможет воспроизвести диск.

BD-Video: Данный проигрыватель воспроизводит диски BD-Video с метками, которые совпадают с кодом на задней стороне устройства (например, A, B или C).

Проигрыватель также может воспроизводить диски, не имеющие кода региона. Диски обычно имеют все 3 кода региона на упаковке.



DVD-Video: Данный проигрыватель воспроизводит диски DVD-Video с метками, которые совпадают с кодом региона на задней стороне устройства (например, 1, 2, 3, 4 или 5).

Проигрыватель также может воспроизводить диски, кодированные для всех регионов.



## Примечание относительно Cinavia

Данное устройство использует технологию Cinavia по ограничению использования несанкционированных копий некоторых коммерчески реализуемых фильмов и видео, а также их звуковых дорожек. При обнаружении использования несанкционированной копии на дисплее появится сообщение и воспроизведение или копирование будет прервано.

Дополнительная информация о технологии Cinavia представлена в онлайн-информационном центре для потребителей Cinavia по адресу <http://www.cinavia.com>. Для запроса дополнительной информации о технологии Cinavia отправьте почтовую открытку с вашим почтовым адресом на следующий адрес: Cinavia Consumer Information Center, P.O. Box 86851, San Diego, CA, 92138, USA.

## Уход за дисками и обращение с ними

Для защиты диска от царапин или отпечатков пальцев всегда держите диск за его края. Не прикасайтесь к поверхности записи.

Записанные данные дисков Blu-ray имеют очень высокую плотность, и слой записи располагается очень близко к поверхности диска. По этой причине диски Blu-ray Discs более чувствительны к пыли и отпечаткам пальцев, чем диски DVD. При возникновении проблем с воспроизведением и наличии пятен грязи на поверхности диска протрите диск чистящей салфеткой. Протирайте диск от центра к краю в радиальном направлении. Не протирайте диск круговыми движениями.

Не используйте чистящие растворы для пластинок или растворители, такие как бензин, разбавитель или антистатический спрей.

Не прикрепляйте наклейки или этикетки к диску, так как это приведет к деформации, нарушению баланса или увеличению толщины диска, что приведет к проблемам при его воспроизведении.

Избегайте подвергать диски прямому солнечному свету или источникам тепла.

Не используйте следующие диски:

- Диски с липкой поверхностью от удаленных наклеек или этикеток. Диск может застрять внутри проигрывателя.
- Деформированные или треснувшие диски.
- Диски неправильной формы, например, в форме сердца или визитной карточки.

## Подключения на задней панели

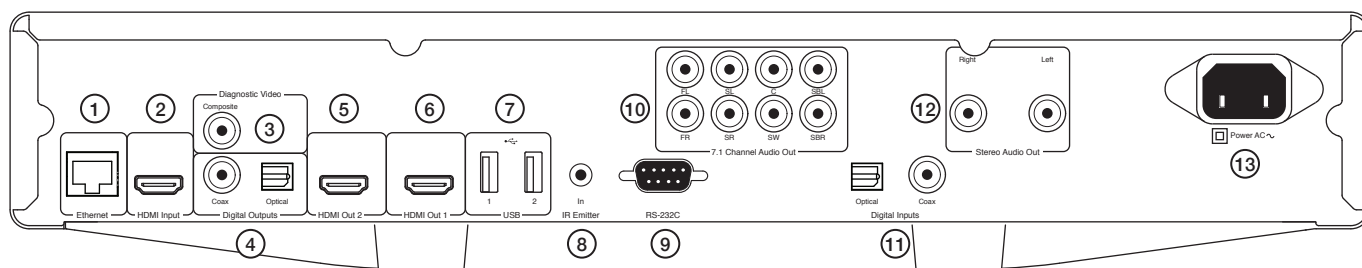

### 1. Порт локальной сети Ethernet

### 2. Вход HDMI

### 3. Видео диагностики

Используется для целей диагностики.

### 4. Цифровые выходы

### 5. Выход 2 HDMI

### 6. Выход 1 HDMI (основной выход)

Этот выход является основным выходом с использованием преимуществ процессора видео Darbee. Оба выхода совместимы с телевизорами формата 3D.

Выходы HDMI 1 и 2 поддерживают канал возврата аудио от телевизора, имеющего данную функцию. См. следующий раздел.

### 7. USB-порт 1 и 2

Порт взаимодействия с флэш-картой/картой памяти или накопителем.

### 8. Вход ИК (инфракрасного)-излучателя 9. RS232C

Специально устанавливаемое управление – полный протокол для проигрывателя CXU доступен на нашем web-сайте.

### 10. Аналоговый аудиовыход 7.1 каналов

### 11. Цифровые входы

### 12. Стерефонический аудиовыход

Постоянные стерефонические выходы для использования со стерефоническим контентом.

### 13. Разъем подключения сетевого шнура

## Органы управления на передней панели

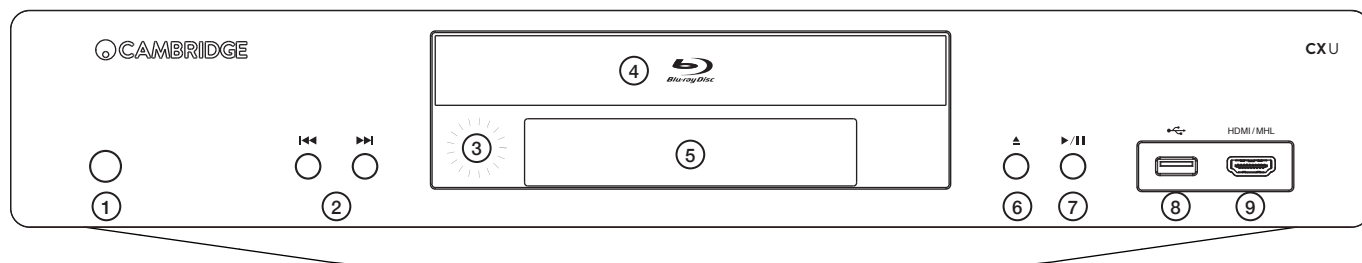

### 1. Режим ожидания/Вкл.

### 2. Пропуск

### 3. ИК-датчик

### 4. Лоток для диска

### 5. Дисплей

### 6. Вытапливание

### 7. Воспроизведение/Пауза

### 8. USB-порт

Порт взаимодействия с флэш-картой/картой памяти или накопителями.

### 9. Вход MHL/HDMI

Для подключения к источнику HDMI или устройству, совместимому с MHL.

## Дисплей на передней панели

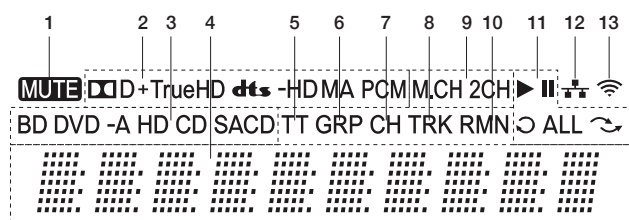

1. Значок отключения звука – показывает, что звук выключен.
2. Индикация типа аудио – указывает тип аудио воспроизводимых дорожек.
3. Индикация типа диска – показывает тип текущего воспроизводимого диска.
4. Главный дисплей – текстовые сообщения и цифровой дисплей.
5. Название – при свечении показываемое время относится к названию.
6. Группа – при свечении показываемое время относится к группе.
7. Раздел – при свечении показываемое время относится к разделу.
8. Дорожка – при свечении показываемое время относится к дорожке.
9. Индикация каналов аудио – показывает, воспроизводится ли аудио в 2-канальном стерео или в многоканальном режиме окружающего звучания.
10. Оставшееся время – при свечении показываемое время является оставшимся временем воспроизведения.
11. Состояние воспроизведения – указывает состояние воспроизведения, такое как воспроизведение, пауза, повтор, повтор всего и воспроизведение в случайном порядке.
12. Ethernet – указывает на подключение кабеля активной сети Ethernet.
13. Беспроводное подключение – указывает на подключение проигрывателя к беспроводной сети.

## Пульт дистанционного управления

### 1. Кнопка подсветки

Подсвечивает кнопки.

### 2. Открыть/Закорь

### 3. Standby/On

### 4. Информация

Отображает текущую информацию на экране.

### 5. Стр. ▲ / Стр. ▼

Показывает предыдущую/следующую страницу.

### 6. Цифровые кнопки

Используются для ввода цифровых значений, таких как номер требуемого раздела или дорожки для перехода.

### 7. Отключение звука

### 8. Удаление

Нажмите для удаления текущей программы воспроизведения.

### 9. Go To (Перейти)

Показывает на экране линейку со следующей информацией (слева направо) – Состояние воспроизведения, название, раздел, счетчик времени, индикатор выполнения и общее время.

### 10. Громкость

### 11. Skip

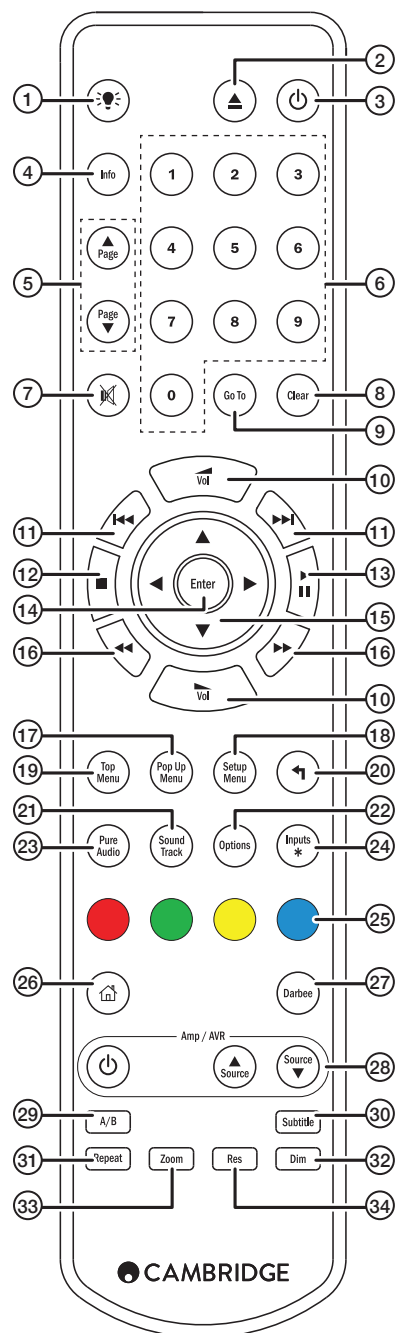



**12. Стоп**

**13. Воспроизведение/Пауза**

**14. Ввод**

**15. Навигация**

Нажмите для навигации по меню. Также используется для ввода символов.

**16. Scan (Просмотр)**

Просмотр вперед или назад.

**17. Всплывающее меню**

Показывает всплывающее меню BD или меню DVD.

**18. Меню настройки**

**19. Главное меню**

Показывает главное меню BD или меню названия DVD...

**20. Назад**

Нажмите для возврата в предыдущее меню.

**21. Sound track (Звуковая дорожка)**

Нажмите для изменения звуковых дорожек там, где они имеются.

**22. Опции**

Для диска Blue-ray/DVD нажмите для доступа к переключению субтитров, настройке изображения, масштабирования и изменения угла.

Для диска CD нажмите для доступа к воспроизведению в произвольном/случайном порядке, повтору. Функция этой кнопки варьируется в зависимости от типа диска.

**23. Чистое аудио**

Отключает видеовыходы и дисплей передней панели.

**24. Входы**

Нажмите для циклического переключения между различными цифровыми входами.

**25. Цветные кнопки**

Функции данных кнопок варьируются.

**26. Главная**

Нажмите для перехода в главное меню.

**27. Darbee**

Нажмите для доступа к меню настройки Darbee.

**28. Кнопки управления усилителям/аудио/видео ресивером**

Используются для управления усилителем или аудио/видео ресивером Cambridge Audio.

**29. A/B**

Нажмите для отметки сегмента между A и B для повторного воспроизведения.

**30. Субтитры**

**31. Повтор**

**32. Dim (Затемнение)**

Регулирует яркость дисплея передней панели.

**33. Zoom (Масштабирование)**

**34. Res (Разрешение)**

Нажмите для переключения разрешения выхода на телевизор.

**Подключение к проводной локальной сети**

**Подключение Ethernet**



Подключите сетевой кабель (категории 5/5E прямой) через кабель Ethernet) между CXU и вашим маршрутизатором.

**Использование беспроводного адаптера**

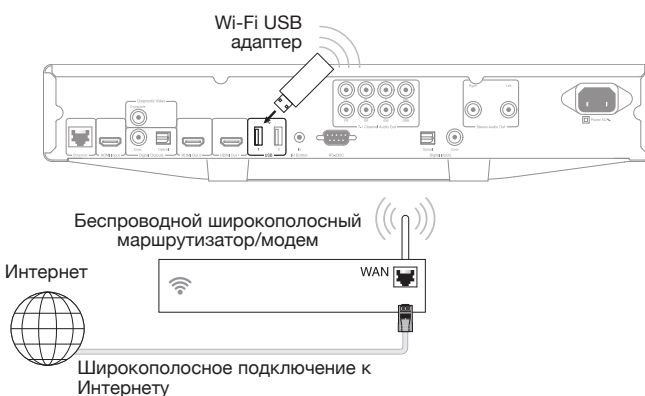

Подключите прилагаемый беспроводной адаптер к правильному входу USB на задней панели CXU – он должен быть в пределах действия вашего беспроводного маршрутизатора.

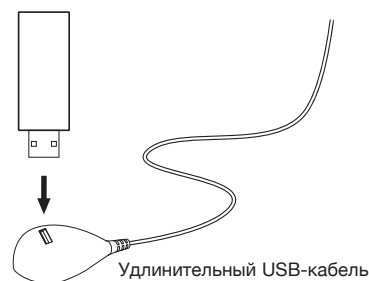

Удлинительный USB-кабель прилагается к вашему устройству CXU. Он может использоваться для перемещения беспроводного адаптера в более удобное место.

## Подключения аудиовыхода

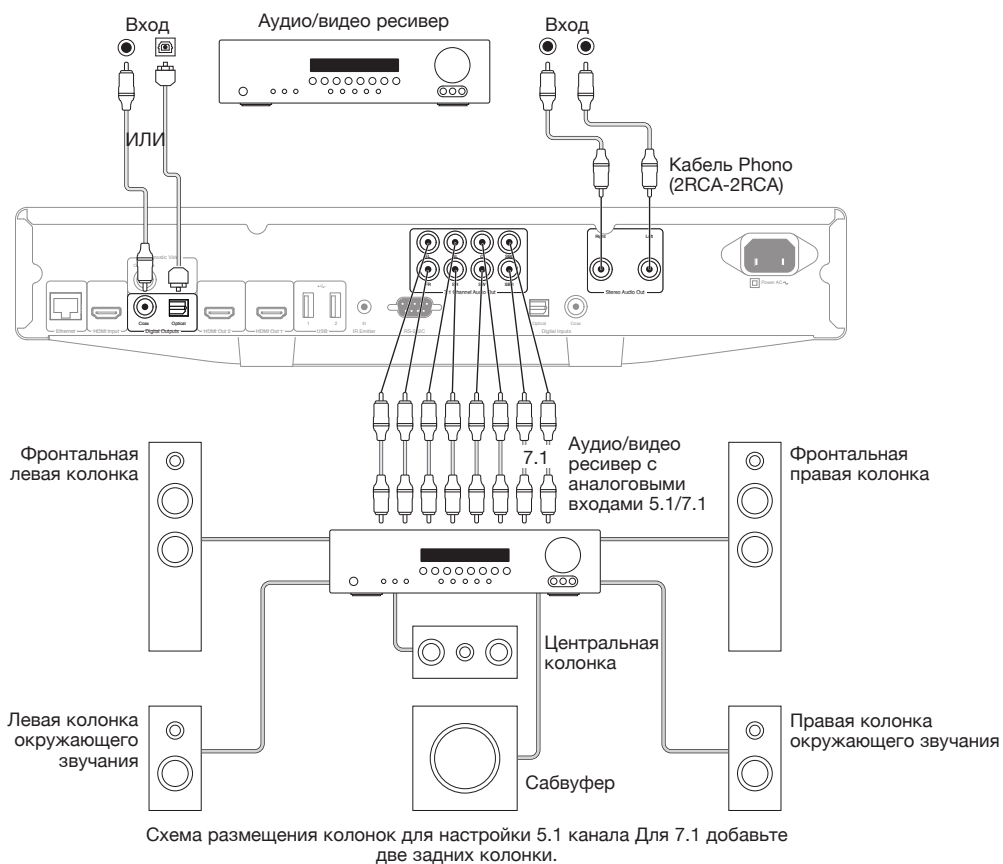

## Подключения HDMI

Установите опцию выхода двойного HDMI в меню настройки видео на «Dual Display» (Двойной дисплей), см. раздел ниже.

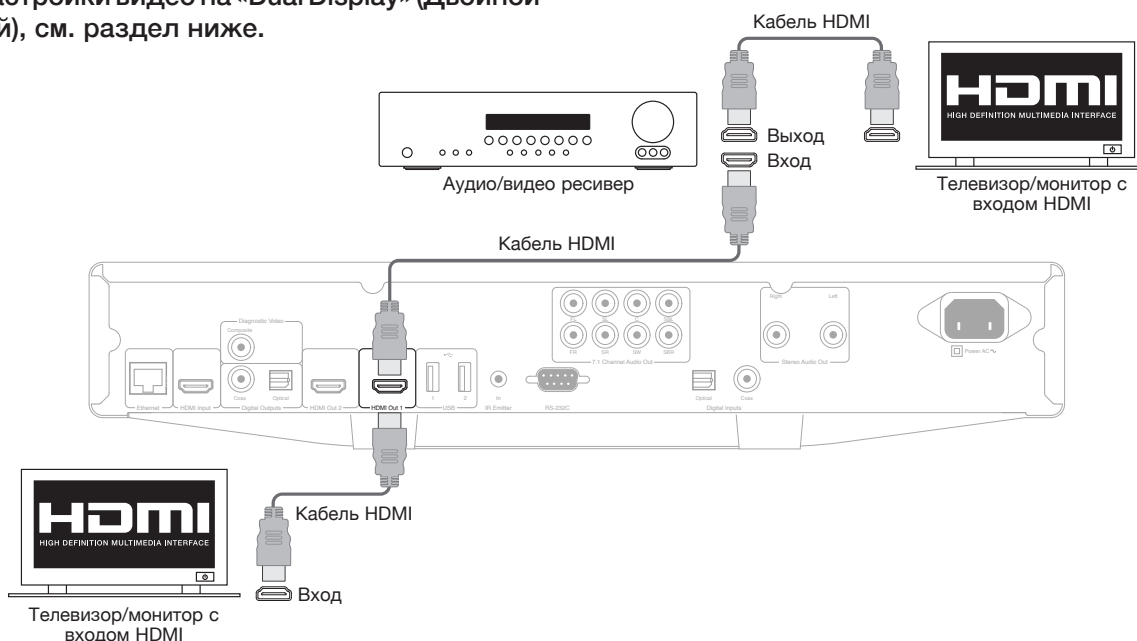

**Подключение к двум дисплеям с использованием двойного HDMI**

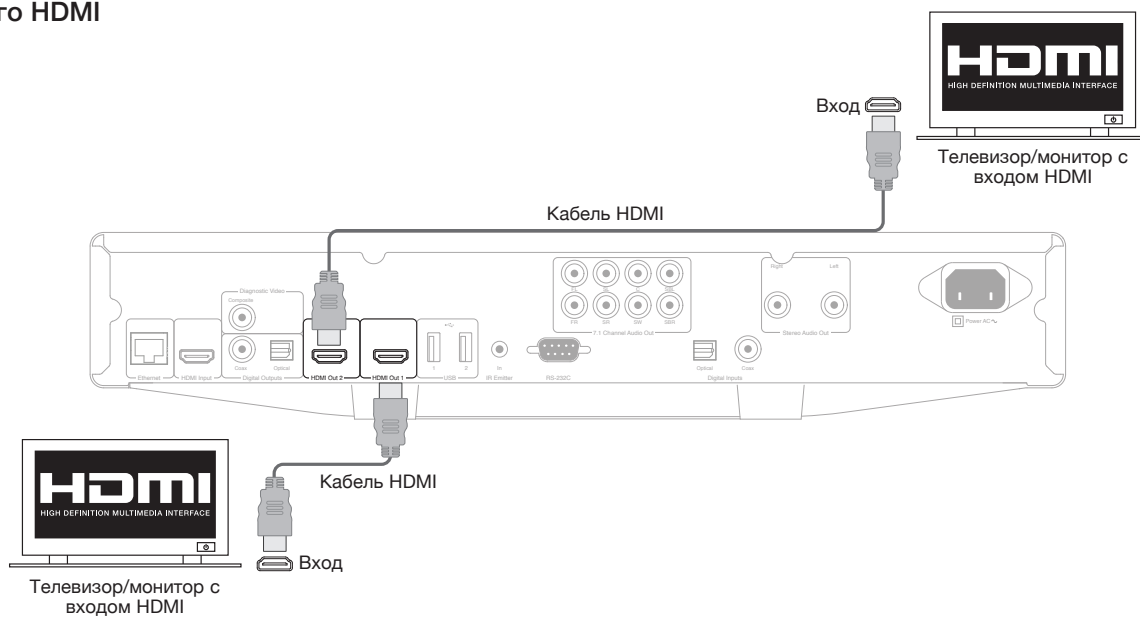

**Входы MHL/HDMI**

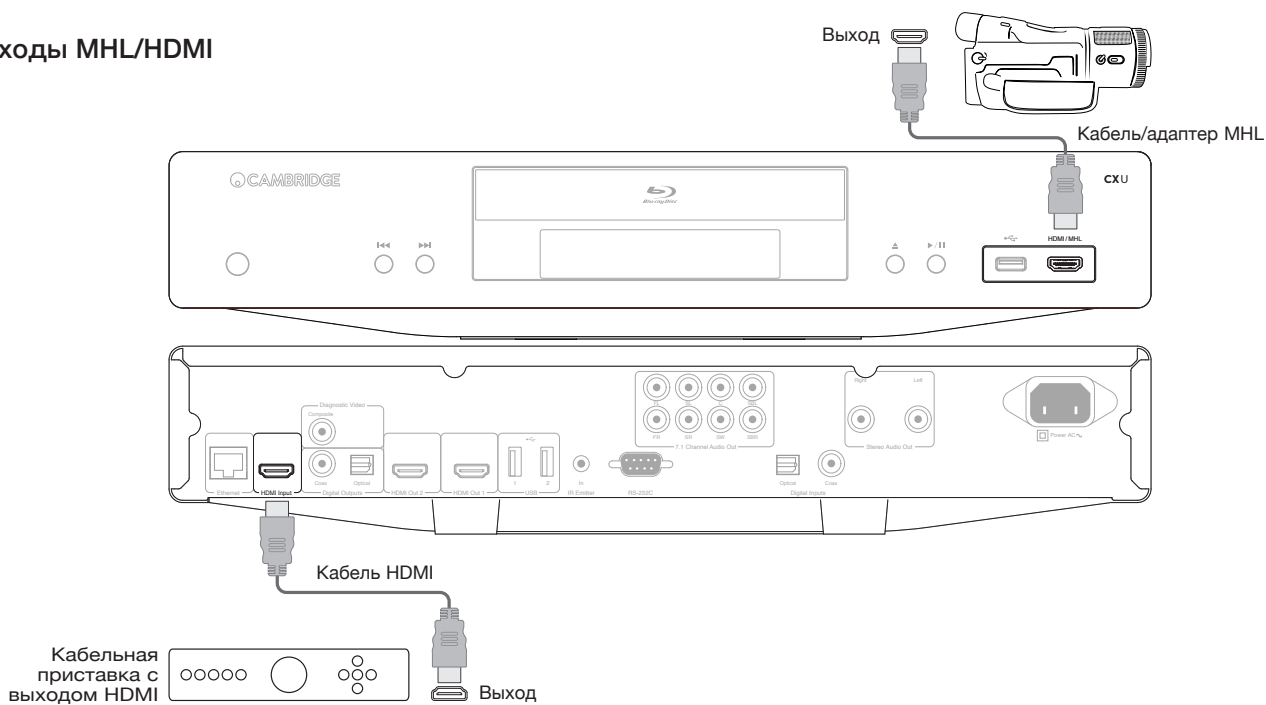

## Выход диагностического видео.

Этот выход может быть полезен в случае, если вы утратили выход HDMI (возможно по причине выбора типа выхода, который ваш телевизор не может отображать).

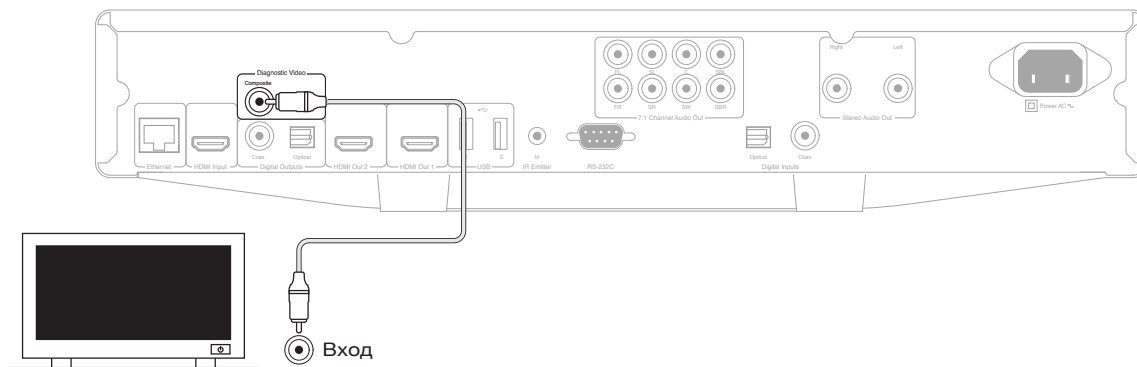

## Инструкции по эксплуатации

### Подготовка к работе

Для включения CXU нажмите кнопку Standby/On (Режим ожидания/Включение) на передней панели.

1. Нажмите кнопку Open/Close (Открыть/Закрыть) для открытия лотка для дисков.
2. Установите диск в лоток стороной с этикеткой вверх.
3. Проигрыватель прочтает информацию диска и начнет его воспроизведение.
4. Используйте кнопки навигации  $\blacktriangle$   $\blacktriangledown$   $\blacktriangleleft$   $\blacktriangleright$  для навигации по меню.
5. Для остановки воспроизведения нажмите кнопку  $\blacksquare$ .
6. Для выключения проигрывателя нажмите кнопку Standby/On (Режим ожидания/Включение).

### Меню опций

Нажатие на кнопку Options (Опции) на пульте дистанционного управления во время воспроизведения приводит к появлению линейки меню в нижней части экрана для различных настроек и функций воспроизведения. Элементы меню опций варьируются в зависимости от типа контента.

Для дополнительной информации о справочном руководстве изделия и часто задаваемых вопросах обратитесь на наш web-сайт [www.cambridgeaudio.com](http://www.cambridgeaudio.com).

### Поиск с ускоренной перемоткой вперед/назад

Нажмите несколько раз для циклического переключения между скоростью воспроизведения 1X, 2X, 3X, 4X и 5X. Нажмите кнопку  $\blacktriangleleft$  для воспроизведения предыдущей дорожки или на кнопку  $\blacktriangleright$  для воспроизведения следующей дорожки.

### Пропуск при воспроизведении

Один раз нажмите кнопку Skip (Пропуск)  $\blacktriangleleft$  или  $\blacktriangleright$  для пропуска одной дорожки/раздела на диске.

### Repeat (Повтор)

DVD и DVD-Audio – Повтор раздела, Повтор эпизода, Повтор всего, Отключение повтора.

Диск Blu-ray – Повтор раздела, Повтор эпизода, Отключение повтора.

Диски CD и SACD – Повтор одной, Повтор всего, Отключение повтора.

### Выбор языка аудио (звуковая дорожка)

Во время воспроизведения нажмите кнопку Soundtrack (Звуковая дорожка) на пульте дистанционного управления.

### Выбор субтитров

Во время воспроизведения DVD, диска Blu-ray disc или других видеопрограмм, записанных с субтитрами, нажмите кнопку Subtitle (Субтитры) на пульте дистанционного управления для выбора желаемых субтитров.

### Zoom (Масштабирование)

Многочисленное нажатие на кнопку Zoom (Масштабирование) приводит к изменению уровня масштабирования в следующем порядке: 2x, 3x, 4x, 1/2, 1/3, 1/4 затем назад к нормальному виду.

### Верхнее/Всплывающее меню

Во время воспроизведения нажмите кнопку всплывающего меню для доступа к всплывающему меню. Нажмите кнопку верхнего меню для доступа к верхнему меню.

### Выбор входа HDMI / MHL

Нажмите кнопку входа на пульте дистанционного управления для отображения меню источников «Input» (Вход).

Примечание: Порт входа HDMI на передней панели совместим с MHL (мобильное соединение с высоким разрешением). Требуется специальный кабель MHL или адаптер (не прилагается), и на мобильном устройстве может потребоваться выполнение некоторых конфигураций.

### Выбор канала возврата аудио (ARC)

Источники ARC доступны в меню Inputs (Входы). Нажмите кнопку входа на пульте дистанционного управления для отображения меню источников Input (Вход).

### Воспроизведение по разделу или номеру дорожки

• Для выбора седьмой дорожки нажмите кнопку [7].

• Для выбора 16-ой дорожки нажмите кнопку [1] и затем [6] в быстрой последовательности.

Примечание: Некоторые диски DVD-Audio и Blu-ray могут не допускать непосредственного выбора разделов.

### Go To (Перейти)

Один раз нажмите кнопку Go To (Перейти) на пульте дистанционного управления для доступа к Time Search (Поиск по времени) и введите требуемое время с начала диска в виде Ч:ММ:СС (Часы, Минуты, Секунды), используя шифровые клавиши или кнопки навигации ( $\blacktriangle$   $\blacktriangledown$   $\blacktriangleleft$   $\blacktriangleright$ ). Нажмите два раза для доступа к Chapter Time Selection (Выбор времени раздела) и введите требуемое время с начала раздела. Нажмите три раза для доступа к информации дисплея.

**Разрешение выхода**

Если вы хотите изменить разрешение выхода, вы можете сделать это, нажав кнопку Res (Разрешение) на пульте дистанционного управления. Имеются следующие разрешения выхода:

Выход PAL через HDMI 1 или 2 – 4кx2к, Auto (Авто), 1080p, 1080i, 720p, 576p, 576i, Source Direct (Разрешение источника).

Выход NTSC через HDMI 1 или 2 – 4кx2к, Auto (Авто), 1080p, 1080i, 720p, 480p, 480i, Source Direct (Разрешение источника).

Примечание: Если вы не можете получить изображение, подключите проигрыватель к телевизору с использованием выхода композитного видео, затем используйте меню Setup (Настройка) для регулирования настроек проигрывателя.

**Режим чистого аудио**

1. Нажмите кнопку Pure Audio (Чистое аудио) на пульте дистанционного управления для отключения видео и входа в режим Pure Audio (Чистое аудио). Выход видео будет отключен.
2. Нажмите кнопку Pure Audio (Чистое аудио) еще раз для возобновления видео и отмены режима Pure Audio (Чистое аудио).

**Воспроизведение в произвольном порядке**

При воспроизведении диска CD или SACD нажмите синюю кнопку на пульте дистанционного управления для включения режимов воспроизведения в произвольном и случайном порядке. Каждое нажатие на синюю кнопку переключает режим воспроизведения в следующей последовательности: Произвольный, Случайный и Нормальный порядок.

**Подключение дисковода USB**

Проигрыватель CXU имеет три порта USB 2.0 - один расположен на лицевой и два на задней стороне устройства. Вы можете подключать дискковод USB с файлами цифровой музыки, фильмами и фотографиями в любой порт USB. Дискководы USB должны быть отформатированы в соответствии с файловой системой FAT, FAT32 или NTFS.

**Использование главного меню**



Примечание: Поточные сервисы обычно являются региональными, поэтому наличие сервисов варьируется в зависимости от страны.

**Воспроизведение музыкальных файлов**

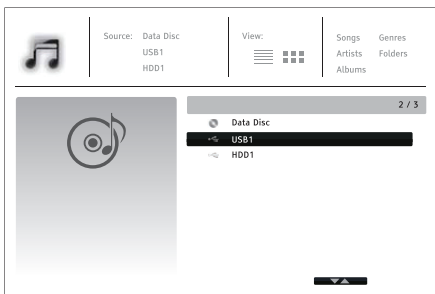

Выберите "Data Disc" (Диск с данными) или устройство USB, которое содержит музыкальные файлы. Проигрывателю потребуется некоторое время для считывания диска, списка папок и музыкальных файлов.

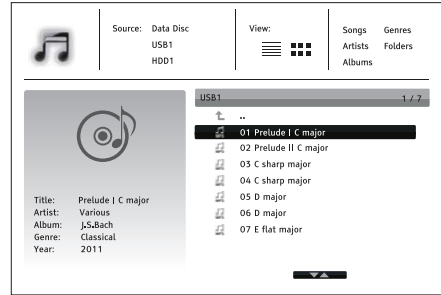

В обозревателе музыки используйте кнопку ▲/▼ для перемещения курсора и выбора музыкальных файлов. Нажмите Enter или кнопку ► для начала воспроизведения.

При отображении на экране сообщения Now Playing (Воспроизводится сейчас) доступны следующие действия:



- Управление нормальным воспроизведением – ►, ■, II, ◀▶, ◀, и ▶▶.
- Специальные режимы воспроизведения – Повтор, В произвольном/случайном порядке (кнопка синего цвета).
- Возврат в обозревател без остановки музыки: Нажмите кнопку Return (Возврат).
- Остановка воспроизведения и возврат в обозревател: Один раз нажмите кнопку ■.

**Воспроизведение фильмов**

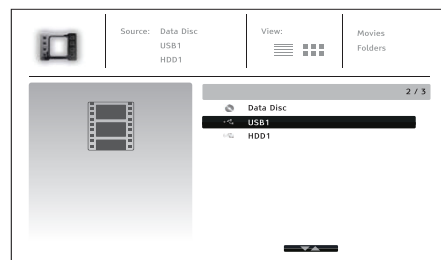

Выберите Data Disc (Диск с данными) или устройство USB, которое содержит файлы фильмов. Проигрывателю потребуется некоторое время для считывания носителя, списка папок и файлов фильмов.

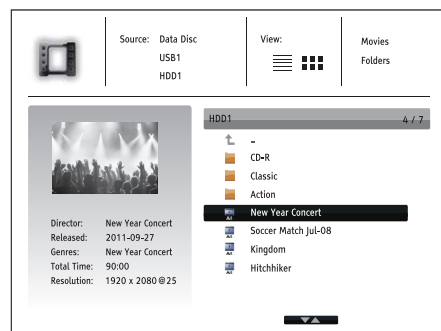

В обозревателе фильмов используйте кнопки ▲/▼ для перемещения курсора и выбора файла с фильмом. Нажмите Enter или кнопки ► для начала воспроизведения. Просмотр файлов с фотографиями

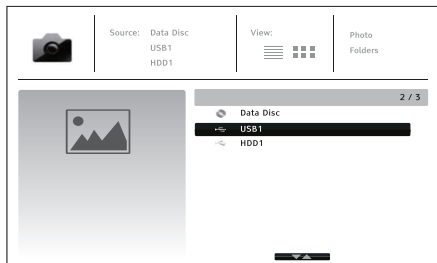

Выберите Data Disc (Диск с данными) или устройство USB, которое содержит файлы фотографий. Проигрывателю потребуется некоторое время для считывания носителя, списка папок и файлов фотографий.

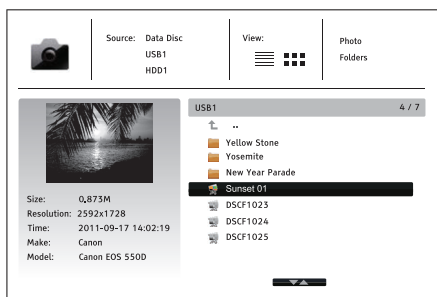

В обозревателе фотографий используйте кнопку ▲/▼ для перемещения курсора и выбора файлов фотографий. Нажмите Enter или кнопку ► для воспроизведения фотографий в виде полноэкранного слайд-шоу.

Нажмите кнопку Options (Опции) для доступа к таким функциям как Image Zooming (Масштабирование изображения) и Image Rotation (Поворот изображения).

## Setup menu (Меню настройки)

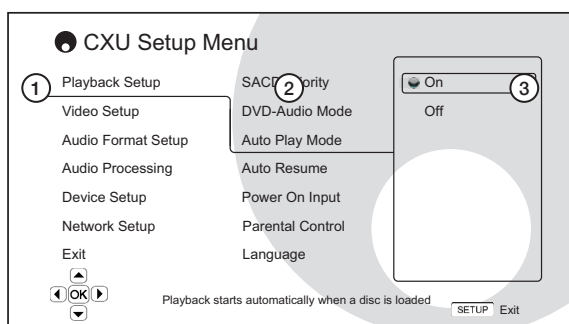

1. Раздел меню настройки – это самый верхний уровень меню.
2. Элемент меню – это регулируемый параметр, который появляется в центральном столбце меню настройки.
3. Выбор – это текущий цифровой или описательный элемент, который представляет собой сделанное изменение выбранного параметра.

Для дополнительной информации о меню настройки в справочном руководстве изделия и часто задаваемых вопросах обратитесь на наш web-сайт [www.cambridgeaudio.com](http://www.cambridgeaudio.com).

## Меню настройки воспроизведения

### Parental control (Родительский контроль)

Этот параметр используется для установки рейтинга контроля для предотвращения просмотра несоответствующего контента детьми. Если вы еще не установили пароля родительского контроля, паролем по умолчанию является «0000».

### Picture Adjustment (Настройка изображения)

Для использования настройки изображения нажмите кнопку меню настройки на пульте дистанционного управления для входа в меню настройки проигрывателя и затем выберите "Video Setup > Picture adjustment" (Настройка видео > Настройка изображения), затем выберите выход видео для настройки.

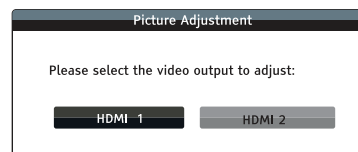

#### Меню для HDMI 1

HDMI 1	
Picture Mode	Mode 1
Brightness	0 -16   +16
Contrast	0 -16   +16
Hue	0 -16   +16
Saturation	0 -16   +16
Noise Reduction	0 0   +3
Darbee Mode	Off
Darbee Level	0% 0   120%
Demo Mode	Off
Detail Enhancement	0 -16   +16
Edge Enhancement	0 -16   +16
Video Smoothing	0 0   +4
Demo Mode	Off
Exit	

#### Меню для HDMI 2

HDMI 2	
Picture Mode	Mode 1
Brightness	0 -16   +16
Contrast	0 -16   +16
Hue	0 -16   +16
Saturation	0 -16   +16
Sharpness	0 0   +16
Noise Reduction	0 0   +3
Exit	

Для изменения параметра настройки изображения используйте кнопки навигации ▲ ▼ ◀ ▶ для выделения параметра и изменения его значения. Настройки Darbee могут быть выполнены отдельно для проигрывателя Blu-ray, переднего и заднего входов HDMI. Индивидуальные настройки Darbee будут сохранены для каждого из этих входов.

## Меню обработки аудио

### Конфигурация колонок

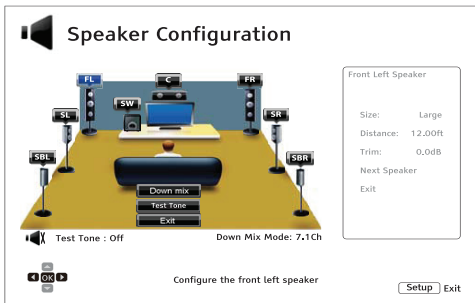

### Режим понижающего микширования

Для изменения настройки понижающего микширования аудио нажмите кнопку Enter, когда курсор находится на опции «Down Mix» (Понижающее микширование).

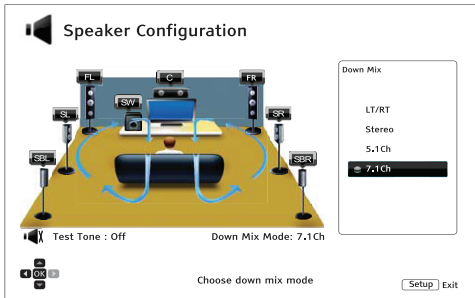

LT/RT – Левый суммарный / Правый суммарный. Центральный канал и каналы окружающего звучания декодируются и затем матрично кодируются в два фронтальных канала.

Стерео – В этом режиме многоканальное аудио подвергается понижающему микшированию до 2-канального стереофонического выхода.

5.1Ch – Этот режим обеспечивает декодированный аудиовыход в формате 5.1ch.

7.1Ch – Этот режим обеспечивает декодированный аудиовыход в формате 7.1ch.

### Тестовый сигнал

Тестовые сигналы – это искусственно создаваемые звуки, которые используются для тестирования вашей акустической системы и определения возможных ошибок подключения.

### Настройки колонок

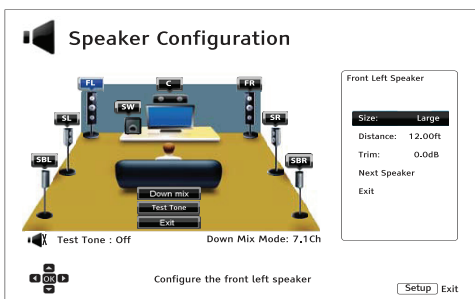

### Size (Размер)

Large (Большие) – Низкие частоты проходят на колонки. Small (Маленькие) – Низкие частоты не проходят на колонки для уменьшения возможного искажения звука.

Off (Выкл) – Колонка для соответствующего положения отсутствует.

On (Вкл) (только для сабвуфера) – Указывает, что сабвуфер присутствует в системе.

### Distance (Расстояние)

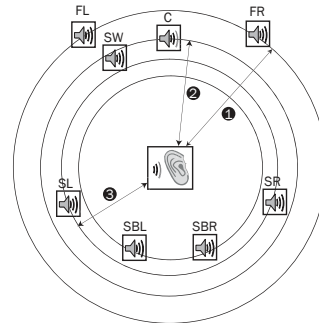

Расстояния:

- 1 – От слушателя до фронтальной колонки
- 2 – От слушателя до центральной колонки
- 3 – От слушателя до левой колонки окружающего звучания

Пиктограммы колонок:

- FL – Фронтальная левая
- FR – Фронтальная правая
- C – Центральная
- SW – Сабвуфер
- SL – Окружающего звучания левая
- SR – Окружающего звучания правая
- SBL – Окружающего звучания задняя левая
- SBR – Окружающего звучания задняя правая

Измерьте расстояние от вашей точки прослушивания до соответствующей колонки и введите расстояние.

## Меню настройки устройства

### Обновление аппаратного обеспечения

Через USB – Вы можете загрузить файлы аппаратного обеспечения с web-сайта Cambridge Audio на диск и использовать диск для обновления проигрывателя.

Через локальную сеть – вы можете обновить обеспечение проигрывателя непосредственно через Интернет.

### Уведомление об аппаратном обеспечении

On (Вкл) (по умолчанию) – Проверка новых версий аппаратного обеспечения и уведомление пользователя о наличии новой версии. Требуется сетевое подключение.

Off (Выкл) – Автоматическая проверка новых версий аппаратного обеспечения не выполняется.

### Режим ожидания

Energy Efficient (Экономия энергии) (по умолчанию) – Проигрыватель запускается медленнее, но потребляет в режиме ожидания только 0,5 Вт.

Quick Start (Быстрый запуск) – Проигрыватель запускается значительно быстрее, но потребляет больше энергии в режиме ожидания.

### Автоматическое выключение питания

Автоматически выключает проигрыватель при отсутствии активности в течение 30 минут. Это позволяет экономить энергию и продлить срок службы проигрывателя.

On (Вкл) (по умолчанию) – Включение функции автоматического отключения питания.

Off (Выкл) – Отключение функции автоматического отключения питания.

### Reset factory defaults (Сброс на заводские настройки)

Сброс всех настроек на заводские настройки по умолчанию.

## Меню настройки локальной сети

### Подключение к Интернету

Ethernet (по умолчанию) – Подключение к Интернету через кабель Ethernet. Wireless (Беспроводное) – Подключение к Интернету через внешний беспроводной адаптер. Off (Выкл) – Доступ в Интернет запрещен.

### Беспроводные настройки

Проигрыватель сначала будет осуществлять поиск последних успешных беспроводных настроек. При обнаружении появится следующее сообщение:

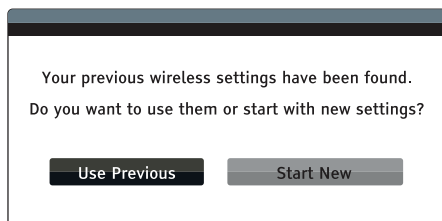

Use Previous (Использовать предыдущую) – Проигрыватель использует последние успешные беспроводные настройки.

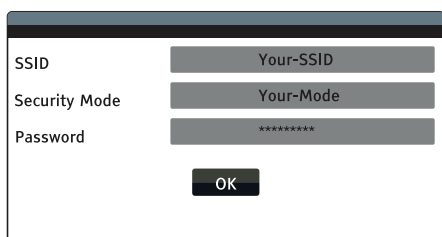

После этого будет выполнена проверка подключения, и результат будет показан на экране.

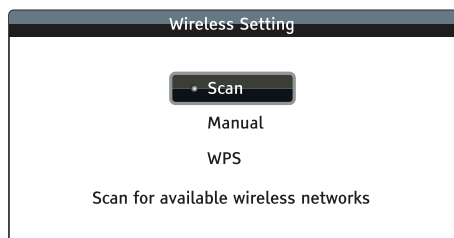

Start New (Запустить новую) – Запускает новую конфигурацию беспроводного соединения.

Scan (Сканировать) – Поиск имеющихся беспроводных сетей.

Manual (Вручную) – Ввод информации о беспроводной сети вручную.

WPS – Запуск настройки защищенной беспроводной сети Wi-Fi.



Cambridge Audio is a brand of Audio Partnership Plc  
Registered Office: Gallery Court, Hankey Place  
London SE1 4BB, United Kingdom  
Registered in England No. 2953313

[www.cambridgeaudio.com](http://www.cambridgeaudio.com)

