



Blu-ray speler  
Gebruikershandleiding  
2

NEDERLANDS

azur

651/751BD

 **Cambridge Audio**

Jouw muziek + onze passie

**Vergeet niet uw aankoop te registreren.**

Ga naar: [www.cambridge-audio.com/care](http://www.cambridge-audio.com/care)

Als u zich registreert, bent u altijd als eerste op de hoogte van:

- Nieuwe producten
- Software-upgrades
- Nieuws, evenementen, exclusieve aanbiedingen en wedstrijden!

Deze handleiding is bedoeld om de installatie en het gebruik van het product zo eenvoudig mogelijk te maken. De in dit document verstrekte informatie is voor het drukken zorgvuldig gecontroleerd op nauwkeurigheid; het beleid van Cambridge Audio is echter gericht op voortdurende verbetering. Ontwerp en specificaties kunnen derhalve zonder voorafgaande kennisgeving worden gewijzigd.

Dit document bevat informatie die is beschermd door eigendoms- en auteursrecht. Alle rechten voorbehouden. Deze handleiding mag noch geheel noch gedeeltelijk worden veeelvoudigd met behulp van mechanische, elektronische of andere middelen, in welke vorm ook, zonder voorafgaande schriftelijke toestemming van de fabrikant. Alle handelsmerken en geregistreerde handelsmerken zijn eigendom van de respectieve eigenaren.

© Copyright Cambridge Audio Ltd 2012

Gefabriceerd onder licentie van Dolby Laboratories. "Dolby" en het dubbele-D-symbool zijn handelsmerken van Dolby Laboratories.

Gefabriceerd onder licentie onder de VS-patentnummers: 5,451,942; 5,956,674; 5,974,380; 5,978,762; 6,226,616; 6,487,535; 7,392,195; 7,272,567; 7,333,929; 7,212,872 en andere verstrekte en aangevraagde VS- en wereldwijde patenten. DTS en het DTS-symbool zijn geregistreerde handelsmerken, & DTS-HD, DTS-HD Master Audio | Essential en de DTS-logo's zijn handelsmerken van DTS, Inc. Dit product omvat software. © DTS, Inc. Alle rechten voorbehouden.

'HDMI', 'HDMI logo' en 'High-Definition Multimedia Interface' zijn handelsmerken of geregistreerde handelsmerken van HDMI Licensing LLC.

'Blu-ray Disc', 'Blu-ray', 'Blu-ray 3D', 'BD-Live', 'BONUSVIEW' en de logo's zijn handelsmerken van Blu-ray Disc Association.

Java en alle op Java gebaseerde handelsmerken en logo's zijn handelsmerken of in de Verenigde Staten en andere landen geregistreerde handelsmerken van Sun Microsystems, Inc.

DVD Logo is een handelsmerk van DVD Format/Logo Licensing Corp., geregistreerd in de VS, Japan en andere landen.

Super Audio CD, sacd en het sacd-logo zijn gezamenlijke handelsmerken van Sony Corporation en Philips Electronics N.V. Direct Stream Digital (DSD) is een handelsmerk van Sony Corporation.

'AVCHD' en het AVCHD-logo zijn handelsmerken van Panasonic Corporation en Sony Corporation.

Designed for Windows Media, Microsoft, HDCD en het HDCD-logo zijn handelsmerken of in de Verenigde Staten en/of andere landen geregistreerde handelsmerken van Microsoft Corporation.

'DivX' is een handelsmerk van DivX, Inc.

'Qdeo' en 'QuietVideo' zijn handelsmerken van Marvell of zijn geassocieerde bedrijven.

Alle andere handelsmerken zijn het eigendom van hun respectieve eigenaren.

## Inhoud

|  |    |
|--|----|
| Inleiding.....                                       | 41 |
| Belangrijke veiligheidsaanwijzingen .....            | 42 |
| Beperkte garantie.....                               | 44 |
| Compatibele disksoorten.....                         | 45 |
| Aansluitingen achterpaneel.....                      | 46 |
| Bedieningselementen en display aan de voorzijde..... | 47 |
| Afstandsbediening .....                              | 48 |
| Verbinding maken met het internet .....              | 49 |
| Audio-aansluitingen.....                             | 50 |
| Analoge video-aansluitingen.....                     | 51 |
| HDMI-aansluitingen.....                              | 51 |
| De speler gebruiksklaar maken .....                  | 53 |
| De Easy Setup wizard openen.....                     | 53 |
| Kies de primaire video-uitgang.....                  | 53 |
| Selecteer de beste uitvoerresolutie .....            | 53 |
| Bepaal de beeldverhouding van de weergave .....      | 54 |
| Selecteer de geluidsinstellingen .....               | 54 |
| Bediening.....                                       | 55 |
| Beeld-in-beeld en secundaire audio .....             | 56 |
| BD-Live .....  | 56 |
| Uitvoerresolutie.....                                | 57 |
| Tv-systeem selecteren.....                           | 57 |
| Andere media afspelen.....                           | 58 |
| Een usb-stick of eSATA-stick aansluiten .....        | 58 |
| Het menusysteem Instellingen gebruiken .....         | 60 |
| Afspelen instellen .....                             | 61 |
| Video instellen .....                                | 62 |
| Audioformaat instellen.....                          | 64 |
| Referentietabel audiosignalen .....                  | 66 |
| Aanbevolen audioformaatopties .....                  | 67 |
| Audioverwerking instellen.....                       | 67 |
| Luidsprekers configureren.....                       | 68 |
| Andere audioverwerkingsinstellingen .....            | 69 |
| Toestel instellen .....                              | 69 |
| Netwerk instellen .....                              | 71 |
| Beeld instellen .....                                | 72 |
| Appendix - lijst met taalcodes.....                  | 75 |
| Technische specificaties .....                       | 76 |
| Problemen verhelpen .....                            | 77 |

## Inleiding

**Bedankt voor uw aanschaf van de Cambridge Audio Azur Blu-ray speler. Net als alle andere producten van Cambridge Audio, zijn de Blu-ray spelers gebaseerd op drie basisprincipes – verbluffende prestaties, gebruiksgemak en ongelofelijke gebruikswaarde.**

De 651BD/751BD beschikken beide over nagenoeg universele disk-compatibiliteit en kunnen cd's, hddc's, dvd-videodisks, dvd-audiodisks, Super Audio cd's en Blu-Ray-disks afspelen, ook met 3D-inhoud. 24/192kHz digitaal-naar-analoogconverters en ons gebruikelijke goed verzorgde audio-ontwerp zorgen ervoor dat de 651BD/751BD de dynamiek en het bereik kunnen weergeven die voor moderne film-soundtracks vereist zijn, en bovendien hoogwaardige prestaties leveren bij het weergeven van muziek op stereo- of multi-channel muziekdisks.

De toestellen beschikken over alle HDMI-, digitale en analoge uitgangen. Daardoor kunnen geschikte tv's en AV-ontvangers worden aangesloten.

Dankzij twee HDMI-uitgangen kunnen twee schermen of een scherm en een projector tegelijk worden aangesloten. Beide zijn volledig compatibel met de standaard HDMI 1.4 voor 3D TV en ondersteunen 'deepcolour' (diepere kleuren).

De primaire uitgang is tevens voorzien van een Marvell QDEO-scaler met bewegingsgevoelige ruisonderdrukking en van uitgebreide technologie om de beeldkwaliteit verder te verbeteren.

Er is een Ethernet-verbinding voor BD Live en andere interactieve online functies. Daarnaast beschikt de 751BD over een USB-dongle voor Wi-Fi.

De nieuwste surround-sound-formaten worden ondersteund, waaronder het decoderen van Dolby True HD, Dolby Digital Plus, DTS-HD Master Audio en DTS-HD High Resolution Audio in Stereo, 5.1 of 7.1. Met name de ondersteuning van de verliesvrije formaten Dolby True HD en DTS HD Master Audio zorgen voor een ongekende geluidsgetrouwheid van Blu-ray disks.

De 651BD/751BD kunnen al deze formaten ook via HDMI als bitstreams uitvoeren, voor decodering in een geschikte AV-ontvanger.

Beide modellen maken gebruik van 24/192kHz digitaal-naar-analoogconverters. De 651BD bevat een Cirrus Logic CS4382A 8-kanaalse multi-dac om de 7.1 analoge uitvoer te creëren (die ook op stereomodus kan worden ingesteld).

De 751BD daarentegen maakt gebruik van vijf WM8740 stereo DAC's van Wolfson Microelectronics en beschikt over zowel een permanente 7.1-uitgang als een afzonderlijke stereo-uitgang. Bij de 751BD worden daarnaast alle analoge uitvoeren geupsampled tot 24 bits en 192kHz via een Analog Devices DSP waarop het eigen Q5-algoritme voor upsampling en onderdrukking van jitter van Anagram Technologies draait.

Een ander pluspunt van beide modellen is het milieuvriendelijke lage (<1W) stand-bystroomverbruik.

Al deze techniek uit eigen ontwikkeling is verpakt in onze laagresonante, akoestisch gedempte behuizing. Een Azur Navigator afstandsbediening wordt meegeleverd; hiermee kunt u uw Blu-ray speler en, indien gewenst, ook een Cambridge audioversterker of AV-ontvanger via één attractieve en gebruiksvriendelijke handset bedienen.

Vergeet niet dat uw 651BD/751BD slechts zo goed kan zijn als het systeem waarop het is aangesloten. Bespaar daarom niet op uw AV-ontvanger of luidsprekers en gebruik altijd video- en audiokabels van goede kwaliteit. Vanzelfsprekend bevelen wij vooral AV-ontvangers uit het assortiment Cambridge Audio Azur aan, dat is ontworpen om te voldoen aan dezelfde kwaliteitsnormen als dit product. Uw verkooppunt kan u tevens voorzien van verbindingen van Cambridge Audio. Deze zijn van uitstekende kwaliteit, zodat u zeker weet dat u alles uit uw systeem haalt.

Dank u dat u de tijd neemt om deze handleiding te lezen; wij raden u aan deze te bewaren voor toekomstig gebruik.

Matthew Bramble  
Technisch directeur Cambridge Audio  
en het 651BD/751BD-ontwerpteam

## Belangrijke veiligheidsaanwijzingen

Neem voor uw eigen veiligheid de volgende instructies aandachtig door alvorens het apparaat aan te sluiten op de netstroom. U bent dan verzekerd van optimale prestaties en u kunt de levensduur van het product verlengen:

1. Lees deze voorschriften.
2. Bewaar deze voorschriften.
3. Neem alle waarschuwingen in acht.
4. Volg alle voorschriften op.
5. Gebruik dit apparaat niet in de nabijheid van water.
6. Maak het apparaat alleen schoon met een droge doek.
7. Blokkeer geen ventilatieopeningen. Installeer volgens de voorschriften van de fabrikant.
8. Plaats het apparaat niet in de buurt van warmtebronnen zoals radiatoren, straalkachels, fornuizen of andere apparaten (waaronder versterkers) die warmte produceren.
9. U mag de aardbeveiliging van de stekker niet omzeilen. Een gepolariseerde stekker heeft twee contactstekers, waarvan de ene breder is dan de andere. Een geaarde stekker heeft twee contactstekers en een derde aardcontact. De brede contactsteker of het derde aardcontact is aangebracht voor uw eigen veiligheid. Neem, als de meegeleverde stekker niet in uw stopcontact past, contact op met een elektricien over de vervanging van uw verouderde stopcontact.
10. Plaats het netsnoer zodanig dat er niet over het apparaat heen wordt gelopen of het bekneeld raakt, voornamelijk ter hoogte van stekers, contactdozen en het punt waar ze uit het apparaat komen.
11. Gebruik alleen hulpstukken/accessoires die zijn gespecificeerd door de fabrikant.
12. Gebruik het apparaat alleen met een karretje, standaard, statief, houder of tafel die gespecificeerd is door de fabrikant of verkocht wordt bij het apparaat. Wanneer u een karretje gebruikt, wees dan voorzichtig bij het verplaatsen van het karretje met het apparaat, om omkantelen te voorkomen.
13. Trek de stekker van dit apparaat uit het stopcontact tijdens bliksem of wanneer het apparaat een lange periode niet wordt gebruikt.
14. Laat alle service en reparatie over aan bevoegd onderhoudspersoneel. Onderhoud is nodig wanneer het apparaat op welke wijze dan ook is beschadigd, zoals een beschadiging van het netsnoer of de stekker, als er vloeistof is gemorst of als er voorwerpen in het apparaat zijn gevallen, als het apparaat is blootgesteld aan regen of water, als het apparaat niet normaal functioneert of is gevallen.



Class 1 Laser Product  
Luokan 1 Laserplaatje  
Klass 1 Laserapparaat

Dit product maakt gebruik van lasertechniek. Het gebruik van andere bedieningselementen, aanpassingen of procedures dan in deze handleiding worden beschreven, kan leiden tot gevaarlijke blootstelling aan radioactieve straling. Open het toestel niet en voer niet zelf reparaties uit. Laat het onderhoud over aan gekwalificeerde personen.

**CAUTION** CLASS 3R VISIBLE AND INVISIBLE LASER RADIATION WHEN OPEN. AVOID DIRECT EYE EXPOSURE.  
**VORSICHT** KLASSE 3R SICHTBARE UND UNSICHTBARE LASERSTRAHLUNG WENN GEFÖFFNET. UNMITTELBAREN AUGENKONTAKT VERMEIDEN.  
**ADVARSEL** SYNLIG OG USYNLIG LASERSTRÅLING AF KLASSE 3R VED ÅBNING. UNDGÅ AT SE DIREKTE PÅ STRÅLEN.  
**ADVARSEL** SYNLIG OG USYNLIG LASERSTRÅLING I KLASSE 3R NÅR DEKSEL ÅPNEES. UNNGÅ DIREKTE EKSPONERING AV ØYENE.  
**VARNING** KLASSE 3R SYNLIG OCH OSYNLIG LASERSTRÅLNING NÅR DENNA DEL ÄR ÖPPNAD. UNDVIK ATT DIREKT EXPONERA ÖGONEN FÖR STRÅLNINGEN.  
**VARO!** AVARTTUUKA LIIKOKAN 3R NÄKYVÄELÄ JA NÄKYMÄTÖNTÄ LASERSÄTELYÄ. VÄLTÄ KATSEEN SUORAA ALTIISTAMISTA.  
**警告** 打开时有3R类可见和不可见激光辐射, 避免眼睛受到直射的照射

Dit label is aangebracht op de beschermende laserbehuizing in het product.

### WAARSCHUWING

- om het risico van brand of elektrische schokken te verminderen, moet u deze eenheid niet aan regen of vocht blootstellen.
- De batterijen (accu of batterijen geïnstalleerd) niet blootstellen aan overmatige verhitting, zoals zon, vuur o.i.d.

De eenheid moet geïnstalleerd worden op een manier die het mogelijk maakt de stekker uit het hoofdstopcontact (of de connector van het apparaat van de achterkant van de eenheid) te trekken. Wanneer de hoofdstekker gebruikt wordt om de stroom van het apparaat te halen, blijft het apparaat dat geen stroom krijgt meteen te gebruiken. Gebruik alleen het stroomsnoer dat geleverd werd bij deze eenheid.

Zorg ervoor dat er voldoende ventilatie is. We raden u aan dat u het apparaat niet in een gesloten ruimte plaatst. Indien u het apparaat op een plank wilt plaatsen, gebruik dan de bovenste plank om te zorgen voor maximale ventilatie. Zet geen objecten bovenop deze eenheid. Zet het apparaat niet op een tapijt of op een ander zacht oppervlak en belemmer de luchtinlaat- en luchtuitlaatroosters niet. Belemmer de ventilatieroosters niet met objecten zoals kranten, tafelkleden, gordijnen, enz.

Dit apparaat mag niet gebruikt worden in de buurt van water of worden blootgesteld aan druipend of spattend water of andere vloeistoffen. Plaats nooit iets met water erin op het apparaat, zoals een vaas.



| CAUTION                              | AVIS                                      | ACHTUNG                                      |
|--------------------------------------|---|--|
| Risk of electric shock. Do not open. | Risque de choc électrique. Ne pas ouvrir. | Vorm öffnen des Gerätes. Netzstecker ziehen. |



Het symbool van de bliksemflits met de pijlpunt in het driehoekje is bedoeld om de gebruiker te waarschuwen voor de aanwezigheid van nietgeïsoleerde 'gevaarlijke spanning' binnen de behuizing van het product, die sterk genoeg kan zijn om voor personen een gevaar voor elektrische schokken te vormen.

Het uitroepteken in het driehoekje is bedoeld om de gebruiker te waarschuwen voor de aanwezigheid van belangrijke bedienings- en onderhoudsinstructies in de onderhoudsdocumentatie die van toepassing zijn op dit apparaat.



Het symbool op dit product duidt aan dat het een KLASSE II (dubbel geïsoleerde) constructie is.



### AEEA-symbool

De doorgekruiste verrijdbare afvalbak is het symbool van de Europese Unie waarmee wordt aangegeven dat elektrische en elektronische apparatuur gescheiden dient te worden ingezameld. Dit product bevat elektrische en elektronische inrichtingen die opnieuw moeten worden gebruikt, gerecycled of hersteld en niet mogen worden weggegooid bij het ongesorteerde normale afval. Breng het apparaat terug of neem contact op met de bevoegde dealer waarbij u dit product hebt gekocht voor meer informatie.



### CE-teken

Indien gebruikt en geïnstalleerd als in deze gebruikershandleiding aangegeven, voldoet dit product aan de Europese richtlijnen 2006/95/EC (laagspanningsrichtlijn), 2004/108/EC (elektromagnetische compatibiliteit) en 2009/125/EC (eco-design). Om hieraan te blijven voldoen, adviseren wij uitsluitend accessoires van Cambridge Audio te gebruiken en onderhoud en service alleen door gekwalificeerde personen te laten uitvoeren.



### C-Tick-teken

Dit product voldoet aan de communicatietechnieken van de Australian Communications Authority's Radio en aan de vereisten van EMC.



### Ross Test Zegel

Dit product voldoet aan de Russische elektronische veiligheidskeurmerk.

## Ventilatie

**BELANGRIJK** – De eenheid wordt warm, wanneer deze gebruikt wordt. Plaats nooit iets bovenop de eenheid. Niet in een gesloten ruimte zetten, zoals een boekenkast of in een kast zonder voldoende ventilatie.

Zorg ervoor dat kleine objecten niet door een ventilatierooster vallen. Mocht dit gebeuren, zet het apparaat dan meteen uit, trek de stekker uit het stopcontact en neem contact op met de leverancier van het apparaat voor advies.

## Plaatsen

Kies met zorg de installatielocatie. Niet in direct zonlicht zetten of dichtbij een warmtebron. Plaats geen open vuurbronnen, zoals aangestoken kaarsen, op de eenheid. Vermijd ook locaties die blootgesteld worden aan trillingen, excessieve stof, kou of vocht. De eenheid kan worden gebruikt in een gematigd klimaat.

Deze eenheid moet op een stevig, vlak oppervlak worden geïnstalleerd. Niet in een dicht gebied zetten, zoals een boekenkast of in een kast. Zet de eenheid niet op een instabiel oppervlak of een plank. De eenheid kan vallen en dit kan tot zowel ernstig letsel leiden voor een kind of volwassene als tot beschadiging van het product zelf.

In verband met storing door magnetische velden mogen geen draaitafels of beeldbuis televisies in de buurt van het apparaat worden geplaatst.

Elektronische audiocomponenten komen pas echt op dreef na een periode van een week (indien verscheidene uren per dag gebruikt). Dit zal het mogelijk maken de nieuwe componenten tot rust te laten komen, de geluidskwaliteit zal ook na deze periode verbeteren.

## Stroombronnen

Men dient de eenheid alleen te bedienen met een soort stroombron die u op het markeerlabel vermeld vindt. Bent u niet zeker van het soort stroomvoorziening bij u thuis, neem dan contact op met de leverancier van het product of de plaatselijke energiemaatschappij.

Dit apparaat kan in de Stand-bystand worden gezet wanneer het niet wordt gebruikt. Het gebruikt dan <1W. Om de eenheid uit te schakelen, trek dan de stekker uit het stopcontact.

## Overbelasting

Om het risico op brand of elektrische schokken te beperken, mag u stopcontacten en verlengings snoeren niet te zwaar belasten. Overbelaste wisselstroomcontacten, verlengsnoeren, versleten stroomsnoeren, beschadigde of gebarsten draadisolatie en gebroken stekkers zijn gevaarlijk. Deze kunnen leiden tot elektrische schokken of brand.

Zorg ervoor dat u het stroomsnoer stevig insteekt. Om brom en ruis te voorkomen mag u de tussenverbindingsdraden niet bundelen met het stroomsnoer of de luidsprekersnoeren.

## Schoonmaken

Als u het apparaat schoon wilt maken, mag u de behuizing afvegen met een droge, stofvrije doek. Gebruik geen schoonmaakmiddelen die alcohol, ammonia of schuurmiddel bevatten. Spuit niet met een spuitbus op of bij de versterker.

## Weggoien van batterijen

Gooi lege batterijen weg volgens de lokale richtlijnen voor elektronisch en/of milieuafval.

## Onderhoud

Deze apparaten kunnen niet door de gebruiker worden onderhouden. Probeer het apparaat nooit te repareren, te demonteren of te reconstrueren als er problemen optreden. Als u deze voorzorgsmaatregel negeert, kunt u een ernstige elektrische schok krijgen. Neem bij problemen of storingen contact op met uw dealer.

## Wi-Fi-informatie

### FCC-verklaring

#### VERKLARING VAN CONFORMITEIT MET DE FCC-VOORSCHRIFTEN VOOR ELEKTROMAGNETISCHE COMPATIBILITEIT

Wij, Cambridge Audio, gevestigd Gallery Court, Hankey Place, Londen SE1 4BB, Verenigd Koninkrijk, verklaren hierbij dat wij de volledige verantwoordelijkheid aanvaarden dat dit apparaat,

azur 651/751BD met Wi-Fi-module,

waarop deze verklaring betrekking heeft, voldoet aan deel 15 van de FCC-voorschriften. Het gebruik ervan is onderworpen aan de volgende twee voorwaarden: (1) dit apparaat mag geen schadelijke interferentie veroorzaken, en (2) dit apparaat moet elke ontvangen interferentie accepteren, waaronder storingen die een ongewenste werking kunnen veroorzaken.

### Waarschuwing: Blootstelling aan radiofrequentiestralen.

Het apparaat dient zo te worden gebruikt dat de kans op menselijk contact bij normale bediening tot een minimum wordt beperkt.

Wanneer een externe antenne op het apparaat wordt aangesloten, dient de antenne zo te worden geplaatst dat de kans op menselijk contact bij normale bediening tot een minimum wordt beperkt. Deze zender mag niet in de buurt van een andere zender of antenne worden geplaatst of samen met een andere zender of antenne worden gebruikt.

### Kennisgeving van de Federal Communications Commission

Deze apparatuur is getest en voldoet aan de limieten voor een digitaal apparaat van Klasse B, zoals vastgelegd in Deel 15 van de FCC-voorschriften. Deze limieten zorgen bij installatie in een woonomgeving voor een aanvaardbare bescherming tegen schadelijke interferentie.

Deze apparatuur genereert en gebruikt radiofrequentie-energie en kan deze uitstralen. Indien de apparatuur niet in overeenstemming met de instructies wordt geïnstalleerd en gebruikt, kan dit leiden tot schadelijke interferentie met radiocommunicatie. Er is echter geen garantie dat bij een specifieke installatiemethode dergelijke interferentie niet zal optreden. Als deze apparatuur schadelijke interferentie veroorzaakt bij de ontvangst van radio of televisie, wat kan worden vastgesteld door de apparatuur aan en uit te zetten, wordt de gebruiker geadviseerd te proberen deze interferentie te corrigeren met een of meer van de volgende maatregelen:

- Richt de ontvangstantenne anders of plaats deze ergens anders.
- Vergroot de afstand tussen de apparatuur en de ontvanger.
- Sluit de apparatuur aan op een stopcontact op een andere groep dan de groep waarop de ontvanger is aangesloten.
- Vraag de verkoper of een deskundig radio/televisietechnicus om advies.

FCC-waarschuwing: Elke verandering of aanpassing aan het apparaat die niet uitdrukkelijk is goedgekeurd door de partij die verantwoordelijk is voor naleving van de regels, kan de bevoegdheid van de gebruiker om het apparaat te bedienen, tenietdoen.

### BELANGRIJKE MEDEDELING:

#### FCC-verklaring inzake blootstelling aan straling:

Dit apparaat voldoet aan de FCC-limieten voor blootstelling aan straling die zijn bepaald voor een ongecontroleerde omgeving. Dit apparaat dient te worden geïnstalleerd en gebruikt met een minimale afstand van 20 cm tussen de stralingsbron en uw lichaam.

Deze zender mag niet in de buurt van een andere zender of antenne worden geplaatst of samen met een andere zender of antenne worden gebruikt.

Vanwege een firmware-beperking is het gebruik van dit apparaat in het frequentiebereik van 2,4 GHz in de VS beperkt tot de kanalen 1 tot en met 11.

### Aanpassingen

De FCC eist dat de gebruiker ervan op de hoogte wordt gesteld dat elke verandering of aanpassing aan dit apparaat die niet uitdrukkelijk door Cambridge Audio is goedgekeurd, de bevoegdheid van de gebruiker om het apparaat te bedienen, teniet kan doen.

## Canada-Industry Canada (IC)

De draadloze radio van dit apparaat voldoet aan RSS 210 Industry Canada. Dit apparaat van Klasse B voldoet aan de voorschriften van de Canadese ICES-003. Het gebruik ervan is onderworpen aan de volgende twee voorwaarden:

- 1) Dit apparaat mag geen interferentie veroorzaken.
- 2) Dit apparaat moet eventuele interferentie accepteren, waaronder interferentie die een ongewenste werking van het apparaat kan veroorzaken.

## BELANGRIJKE MEDEDELING:

### IC-verklaring inzake blootstelling aan straling:

Dit apparaat voldoet aan de Canadese limieten voor blootstelling aan straling die zijn bepaald voor een ongecontroleerde omgeving. Dit apparaat dient te worden geïnstalleerd en gebruikt met een minimale afstand van 20 cm tussen de stralingsbron en uw lichaam.

Deze zender mag niet in de buurt van een andere zender of antenne worden geplaatst of samen met een andere zender of antenne worden gebruikt.

Cet appareil numérique de la classe B conforme á la norme NMB-003 du Canada.

## Kennisgeving van de Europese Unie

Radioproducten met de markering CE 0889 of met de CE-waarschuwingmarkering voldoen aan de R&TTE-richtlijn (1995/5/EG) die is uitgegeven door de Commissie van de Europese Gemeenschap.

Naleving van deze richtlijn betekent dat een product aan de volgende Europese normen voldoet:

- EN 60950-1 – Productveiligheid.
- EN 300 328 – Technische vereisten voor radioapparatuur.
- EN 301 489 – Algemene EMC-eisen voor radioapparatuur.

Het type van de zender kunt u vaststellen door op het typeplaatje op uw Cambridge Audio-product te kijken.

Producten met de CE-markering voldoen aan de richtlijnen voor laagspanning (2006/95/EG), voor elektromagnetische compatibiliteit (2004/108/EG) en voor ecodesign-vereisten voor energiegerelateerde producten (2009/125/EG) die zijn uitgevaardigd door de Commissie van de Europese Gemeenschap. Naleving van deze richtlijnen betekent dat een product aan de volgende Europese normen voldoet:

- EN 55022 – Elektromagnetische interferentie.
- EN 55024 – Elektromagnetische immuniteit.
- EN 61000-3-2 – Limietwaarden voor harmonische stromen.
- EN 61000-3-3 – Limietwaarden voor spanningswisselingen, spanningsschommelingen en flikkering in openbare laagspanningsnetten.
- EN 60950-1 – Producten die aan de productveiligheidsnorm voldoen en de radiozender bevatten, dragen de markering CE 0889 of de CE-waarschuwingmarkering, en mogelijk ook het CE-logo.
- EN 62301:2005 - Huishoudelijke elektrische toepassingen. Meting van standby-vermogen.
- 1275/2008 - Implementatie van de EuP-richtlijn voor verbruik van standby-vermogen.

## Beperkte garantie

Cambridge Audio garandeert dat dit product vrij is van defecten in materiaal en arbeid (onder voorbehoud van de volgende voorwaarden). Cambridge Audio zal dit product of defecte onderdelen van dit product herstellen of vervangen (naar goedgevonden van Cambridge Audio). Garantieperioden kunnen van land tot land verschillen. Neem bij twijfel contact op met uw verkooppunt en zorg dat u het aankoopbewijs goed bewaart.

Neem, als u gebruik wilt maken van de garantie, contact op met het officiële verkooppunt van Cambridge Audio waar u dit product hebt gekocht. Indien uw verkooppunt niet is toegerust om de reparatie van uw Cambridge Audio-product uit te voeren, kan het product door uw verkooppunt worden teruggestuurd naar Cambridge Audio of naar een officiële onderhoudsmonteur van Cambridge Audio. U dient dit product te retourneren in de oorspronkelijke verpakking of in een andere verpakking die dezelfde bescherming biedt.

Om gebruik te kunnen maken van de garantie, dient u een aankoopbewijs in de vorm van een verkoopbon of een gekwiteerde factuur te overleggen, als bewijs dat het product binnen de garantieperiode valt.

Deze garantie is ongeldig indien (a) het in de fabriek aangebrachte serienummer is gewijzigd of verwijderd of (b) indien dit product niet is gekocht bij een officieel verkooppunt van Cambridge Audio. U kunt contact opnemen met Cambridge Audio of met de distributeur van Cambridge Audio in uw land om te bevestigen dat uw product een ongewijzigd serienummer bevat en/of dat u het product hebt gekocht bij een officieel verkooppunt van Cambridge Audio.

Deze garantie dekt geen cosmetische beschadigingen of beschadigingen die het gevolg zijn van overmacht, een ongeval, verkeerd gebruik, misbruik, onachtzaamheid, commercieel gebruik of aanpassing van het product of van een onderdeel van het product. Deze garantie dekt geen schade die het gevolg is van onjuist gebruik, onjuist onderhoud of onjuiste installatie of van pogingen tot reparatie door anderen dan Cambridge Audio, een verkooppunt van Cambridge Audio of een onderhoudsmonteur die gemachtigd is om garantiewerkzaamheden voor Cambridge Audio uit te voeren. Indien ongeoorloofde reparaties worden uitgevoerd, vervalt deze garantie. Deze garantie dekt geen producten die 'in de huidige staat' of 'inclusief alle gebreken' zijn verkocht.

REPARATIES OF VERVANGINGEN DIE ONDER DEZE GARANTIE VALLEN, ZIJN DE EXCLUSIEVE VERHAALMOGELIJKHEID VAN DE CONSUMENT. CAMBRIDGE AUDIO AANVAART GEEN ENKELE AANSPRAKELIJKHEID VOOR ENIGE BIJKOMENDE SCHADE OF GEVOLGSCHADE VOOR SCHENDING VAN EEN EXPLICIETE OF IMPLICIETE GARANTIE IN DIT PRODUCT. VOORZOVER TOEGESTAAN DOOR DE VAN TOEPASSING ZIJNDE WETGEVING, IS DEZE GARANTIE EXCLUSIEF EN VERVANGT ZIJN ALLE ANDERE GARANTIES, EXPLICIET OF IMPLICIET, MET INBEGRIJ VAN MAAR NIET BEPERKT TOT DE GARANTIE VAN VERKOOPBAARHEID EN DE GARANTIE VAN GESCHIKTHEID VOOR EEN BEPAALD DOEL.

Omdat sommige landen en sommige staten van de Verenigde Staten de uitsluiting of beperking van incidentele schade of vervolgschade of impliciete garanties niet toestaan, is het mogelijk dat de hierboven genoemde uitsluitingen niet voor u gelden. Deze garantie verleent u specifieke wettelijke rechten. Mogelijk hebt u ook andere wettelijke rechten, die van staat tot staat en van land tot land kunnen verschillen.

Neem voor service, binnen en buiten de garantieperiode, contact op met uw verkooppunt.

## Compatibele disksoorten



### Bd-video

High Definition Blu-ray film- en muziekdisks in de formaten bd-rom, bd-re en bd-r.



### Blu-ray 3D

Disks die het afspelen van 3D Blu-ray-inhoud ondersteunen. Voor het afspelen van 3D-inhoud zijn 3D-compatibele displays en actieve 'shutter-glass' brillen vereist.

### BONUS VIEW

Disks met ondersteuning voor BONUSVIEW, dat het gebruik van virtuele pakketten of Beeld-in-Beeld mogelijk maakt.



Blu-ray disks met interactieve functies wanneer de speler is verbonden internet.



### Dvd-video

Dvd-filmdisks in de formaten dvd+rw/dvd+r/dvd-rw/dvd-r.



### Dvd-audio

Disks in dvd-formaat met meerkanaals of stereo audio met hoge resolutie tot een maximum van 24/96 5.1 of met video-beelden of foto's met een resolutie van 24/192. Op sommige audio-dvd's staat ook een gedeelte video-dvd.



### Super Audio-cd

Hoge-resolutie audio-dvd's met stereo en/of meerkanaalse audio, opgenomen in een speciaal bitstreamformaat genaamd DSD. Hybride disks met zowel hoge-resolutie dsd en cd-compatibele lagen worden ondersteund.



### Compact disk

Compact disks (cd-da) en cd-r/cd-rw disks.



Hoge-definitie digitale-videocameraformaat.



Cd-disks met HD DVD™-gecodeerd materiaal.

## Disks die niet kunnen worden afgespeeld

- Bd's met cartridge
- Dvd-ram's
- HD dvd's
- Gegevensdeel van cd-extra's
- Bd-video/dvd-video met een andere regiocode dan de door u gekochte Blu-ray speler.
- Bepaalde DualDiscs: Een DualDisc is een disk met dvd aan één kant en digitale audio aan de andere kant. De digitale-audiokant voldoet in de regel niet aan de technische specificaties voor het formaat cd-da (Compact Disc Digital Audio), dus het is niet zeker dat deze kan worden afgespeeld.
- Muziekdisks die zijn gecodeerd met copyrightbeveiligingstechnieken: ook daarvan voldoen bepaalde disks niet aan de cd-norm, zodat niet kan worden gegarandeerd dat ze kunnen worden afgespeeld.

## BD-ROM-compatibiliteit

Aangezien de Blu-ray diskspecificaties nieuw en nog in ontwikkeling zijn, kan het voorkomen dat bepaalde disks, afhankelijk van soort, versie en codering, niet goed worden afgespeeld. Het is ook mogelijk dat een Blu-ray disk, die later is geproduceerd dan de speler, gebruik maakt van bepaalde nieuwe karakteristieken van de Blu-ray diskspecificaties. Om een optimale kijkervaring te waarborgen kan het nodig zijn de speler van tijd tot tijd met firmware of software te updaten.

## Copyrightbeveiliging

Dit product werkt met copyrightbeveiligingstechnologie die wordt beschermd door VS-patentrecht en andere intellectuele eigendomsrechten. Gebruik van deze copyrightbeveiligingstechnologie moet zijn goedgekeurd door Macrovision Corporation en is beperkt tot thuisgebruik en ander gelimiteerd gebruik, tenzij Macrovision Corporation toestemming heeft verleend voor ander gebruik. Reverse engineering of disassemblage is verboden.

## Informatie regiobeheer

Deze speler is ontworpen en gefabriceerd conform de regiobeheerinformatie inzake dvd- of bd-disks. Wanneer de regiocode van een bd-video- of dvd-disk niet overeenkomt met de regiocode van deze speler, kan de speler de disk niet afspelen.

**Bd-video** – Deze speler speelt bd-video's af met markeringen die overeenkomen met de code op de achterkant (bijv. A, B of C).

Disks zonder regiocode kunnen eveneens worden afgespeeld. Op de verpakking van deze disks staat gewoonlijk alle 3 regiocodes, in de vorm van een piramide.



**Dvd-video** – Deze speler speelt dvd-video's af met markeringen die overeenkomen met de regiocode op de achterkant (bijv. 1, 2, 3, 4 of 5).

Disks met de code Alle regio's kunnen eveneens worden afgespeeld.

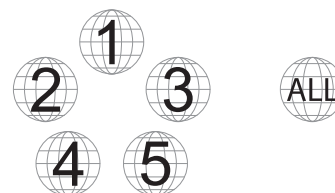

## Verzorging en behandeling van disks

- Houd de disk vast aan de rand, om krassen of vingerafdrukken te voorkomen. Raak het opnameoppervlak niet aan.
- Blu-ray disks nemen gegevens op met zeer hoge dichtheid. De opnamelaag bevindt zich vlak onder het diskoppervlak. Daardoor zijn Blu-ray disks gevoeliger voor stof en vingerafdrukken dan dvd's. Hebt u problemen met afspelen en ziet u vuil of vlekken op het diskoppervlak, maak de disk dan schoon met een zachte, pluisvrije doek. Veeg vanuit het midden naar de kant. Veeg niet met een cirkelvormige beweging.
- Gebruik geen schoonmaakspays of oplossingen als benzeen, verdunner of antistatische spray.
- Plak geen labels of stickers op de disks. Daardoor kan een disk vervormen, uit balans raken of te dik worden, wat bij het afspelen tot problemen kan leiden.
- Stel de disks niet bloot aan direct zonlicht of warmtebronnen.
- Gebruik geen disks die:
  - op het oppervlak lijmresten van verwijderde stickers of labels vertonen; de disk kan dan in de speler vastlopen;
  - zijn vervormd of barstjes hebben;
  - een afwijkende vorm hebben, bijv. een hart of visitekaartje.

## Aansluitingen achterpaneel

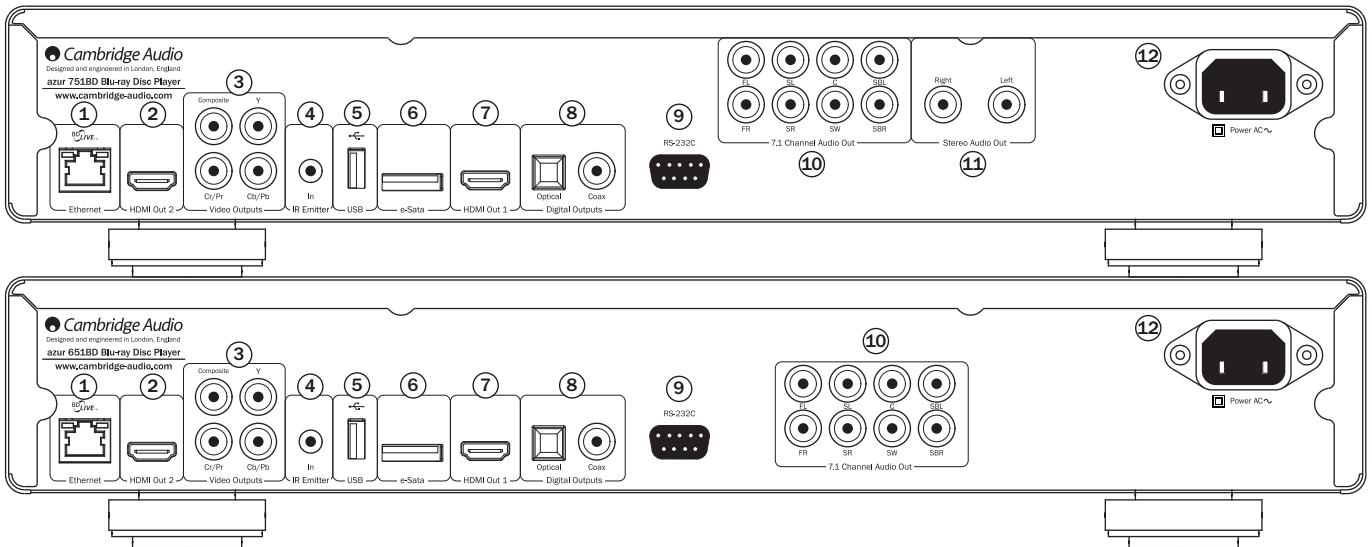

### ① Ethernet LAN-poort

Voor disks die bd-live ondersteunen, met interactieve functies wanneer de speler is verbonden met het internet.

Toekomstige firmware-updates bieden mogelijk toegang tot andere online functies.

### ② HDMI-uitgang 2

Secundaire HDMI-uitgang. De uitgangen 1 en 2 kunnen tegelijk worden gebruikt om dezelfde audio/video naar twee displays te sturen (die beide 3D TV-compatibel zijn) of om via de ene HDMI-verbinding audio te versturen en via de andere video.

Zie het hoofdstuk verderop in deze handleiding.

### ③ Analoge video-uitgangen

**Component** - voor aansluiting op de YCbCr- of YPbPr-contacten van een tv-toestel met drie 75 ohm RCA-phonokabels, speciaal voor videogebruik.

**Composite** - voor aansluiting op uw tv met een 75ohm RCA-phonokabel, speciaal voor videogebruik.

### ④ IR-ontvangst (infraroodsignalen)

Hier ontvangt het toestel gemoduleerde IR-signalen van multi-roomsystemen of IR-herhalingsystemen.

### ⑤ USB-poort

Interface voor een flash-/geheugenkaart of een medium voor massaopslag

#### Opmerking:

- Deze speler ondersteunt alleen USB Mass Storage Class Bulk Transport-apparaten. De meeste usb-sticks, externe vaste schijven en kaartlezers voldoen aan deze classificatie. Andere usb-apparaten, zoals mp3-spelers, digitale camera's en mobiele telefoons met intern geheugenbeheer, zijn mogelijk niet compatibel.
- Ondersteunde usb-sticks moeten zijn geformatteerd met het FAT- (File Allocation Table), FAT32- of NTFS (New Technology File System)-bestandssysteem.
- In bepaalde gevallen kan bij een niet-compatibel usb-apparaat de speler niet reageren. Mocht dat gebeuren, dan kunt u gewoon de speler uitzetten, het usb-apparaat loskoppelen en de speler weer aanzetten.
- De speler gebruikt de usb-stick uitsluitend in de modus 'alleen-lezen'. Om het risico van beschadiging van de gegevens zoveel mogelijk uit te sluiten, raden we u aan de usb-stick pas te verwijderen wanneer het afspelen geheel is gestopt.

### ⑥ eSATA-poort

Voor het aansluiten van een geschikte vaste schijf.

### ⑦ HDMI-uitgang 1 (primaire uitgang)

HDMI (High-Definition Multi-Media Interface) is een volledig digitale aansluiting voor zowel audio als video. Sluit het toestel met een speciale HDMI-kabel aan op een compatibele HDMI-ingang van uw tv/monitor of AV-ontvanger.

Deze uitgang is de primaire uitgang en maakt gebruik van de Marvel QDEO-videooverwerker. Zowel deze uitgang als uitgang 2 is 3D TV-compatibel.

### ⑧ Digitale uitgangen

Optische en coaxiale digitale audio-uitgangen, die doorgaans worden gebruikt voor het aansluiten van een geschikte A/V-ontvanger voor het decoderen van surround-sound (uitvoer moet worden ingesteld als "Bitstream" - zie het hoofdstuk "Instelmenu Audio"). Deze uitgangen kunnen ook worden gebruikt voor het aansluiten van een afzonderlijke DAC of digitaal opnameapparaat (uitvoer moet worden ingesteld als "LPCM" - zie het hoofdstuk "Instelmenu Audio").

**Toslink glasvezel** - Gebruik een TOSLINK glasvezelkabel van goede kwaliteit.

**S/P DIF coaxiaal digitaal** - Gebruik een 75 ohm digitale RCA/Phono-verbindingkabel die speciaal voor digitaal audiogebruik is bestemd.

### ⑨ RS232C

Gebruikt voor besturing van de 651/751BD in aangepaste installaties. Een volledig protocol voor de 651/751BD is te vinden op onze website.

### ⑩ 7.1-kanaals analoge audio-uitgang

Wanneer onder luidsprekerinstellingen (downmix-modus) in de 651/751BD-instelmenu's Downmix is ingesteld als "7.1 CH", geven deze aansluitingen een 7.1-uitvoer van de ingebouwde surround-sounddecoder. Deze kunnen naar behoeven worden gebruikt voor aansluiting op de 7.1 audio line-level ontvangstaansluitingen van een versterker, AV-ontvanger, of een versterkte speakerset. Downmix kan ook worden ingesteld op "5.1 CH" voor 5.1-uitvoer. Als Downmix is ingesteld op "LT/RT", "Stereo" of "V.Surround", zijn alleen de linker- en rechteraansluiting actief en leveren die stereo geluid of stereo downmix-geluid. Zie voor meer informatie het hoofdstuk "Luidsprekers configureren" in deze handleiding.

### ⑪ Stereo audio-uitgang (alleen 751BD)

Permanente stereo-uitgangen voor gebruik met stereomateriaal.

### ⑫ AC-stopcontact

Steek na het aansluiten van alle audio- en videoapparaten de stekkers van de IEC-voedingskabel in de achterkant van de speler en in een stopcontact en zet dan de speler aan. Uw 651/751BD is nu gereed voor gebruik.



## Voorzijde

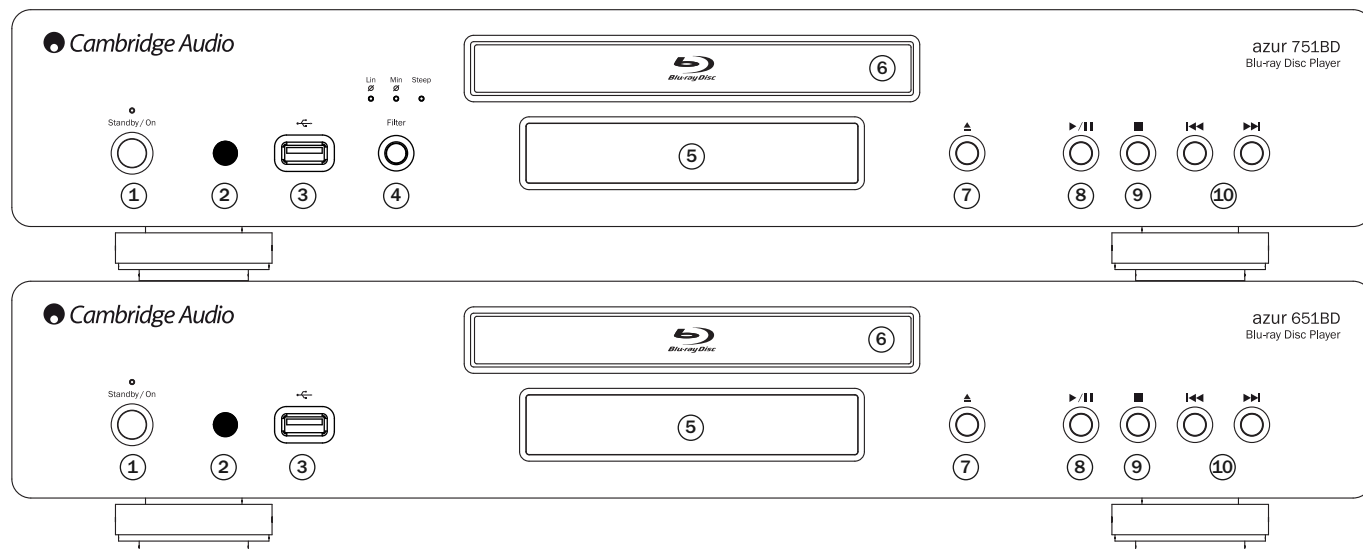

### ① Stand-by/Aan

Schakelt het toestel tussen stand-bymodus (aangegeven door zwak verlicht led) en Aan (aangegeven door helder led). Stand-by is een eco-modus, waarin het stroomverbruik minder dan 0,5 Watt bedraagt. Laat het toestel in de stand-bymodus wanneer u het niet gebruikt.

### ② IR-sensor

Ontvangt IR-opdrachten van de bijgeleverde Azur Navigator afstandsbediening. Hiervoor is een vrije, onbelemmerde zichtlijn nodig tussen de afstandsbediening en de sensor.

### ③ USB-poort

Interface voor een flash-/geheugenkaart of een "medium voor massaopslag".

#### Opmerkingen:

- De 651/751BD ondersteunt alleen USB 2.0-gecertificeerde producten waarop het USB 2.0-logo is afgebeeld. Informeer bij de fabrikant van het USB 2.0-product of dit is gecertificeerd of raadpleeg de lijst met goedgekeurde producten op [www.usb.org](http://www.usb.org). Wij aanvaarden geen verantwoordelijkheid voor compatibiliteitsproblemen.
- Deze speler ondersteunt alleen "USB Mass Storage Class Bulk-Only Transport"-apparaten. De meeste usb-sticks, externe vaste schijven en kaartlezers voldoen aan deze classificatie. Andere usb-apparaten, zoals mp3-spelers, digitale camera's en mobiele telefoons, zijn mogelijk niet compatibel.
- Zie het hoofdstuk over de achterste USB-poort voor informatie over compatibiliteit van bestandssystemen.

### ④ Filterselectie (alleen 751BD)

Druk hierop om een van de drie verschillende filterstanden te selecteren: lineaire fase, minimale fase of steile filtering. De LED van de geselecteerde filter gaat branden. Zie verderop voor meer informatie.

### ⑤ Display

Gebruikt voor de weergave van de functies en afspelerstatus etc. van de 651/751BD. Zie voor meer informatie het hoofdstuk Display voorzijde, rechts op deze pagina.

### ⑥ Disklade

Druk op de toets Openen/Sluiten om deze te bedienen.

### ⑦ Openen/Sluiten

Hiermee opent en sluit u de diskklade. Ook als u op Afspelen (Play) drukt, wordt de lade gesloten en een disk (indien geplaatst) afgespeeld.

### ⑧ Afspelen/Pauze (Play/Pause)

Toets voor afspelen en pauzeren (bevrozen).

### ⑨ Stop

Eenmaal indrukken om het afspelen te onderbreken. Als u daarna op Afspelen drukt, wordt het afspelen vanaf deze positie hervat. Nogmaals op Stop drukken om het afspelen geheel te stoppen.

### ⑩ Overslaan (Skip)

Eenmaal indrukken om een track/hoofdstuk over te slaan.

## Display voorzijde

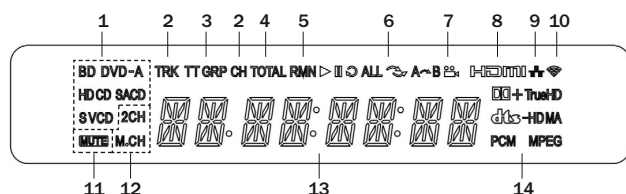

1. **Disksoort** – Geeft aan welke disksoort wordt afgespeeld.
2. **Track/Hoofdstuk** – Wanneer de aangegeven tijd wordt verlicht, heeft deze betrekking op een track of hoofdstuk.
3. **Titel/Groep** – Wanneer de aangegeven tijd wordt verlicht, heeft deze betrekking op een titel of groep.
4. **Totaal** – Wanneer de aangegeven tijd wordt verlicht, heeft deze betrekking op de totale afspeeltijd.
5. **Resterend** – Wanneer de aangegeven tijd wordt verlicht, heeft deze betrekking op de resterende afspeeltijd.

6. **Afspeelstatus** – Geeft de afspelerstatus aan, zoals Afspelen, Pauze, Herhalen, Alles herhalen, Willekeurig/Shuffle en A-B herhaling.
7. **Hoekpictogram** – Geeft aan dat voor de scène verschillende opnamehoeken kunnen worden geselecteerd.
8. **HDMI** – Geeft aan dat de HDMI-uitvoer actief is.
9. **Netwerk** – Geeft aan dat het toestel verbonden is met een netwerk.
10. **Draadloos** – Geeft aan dat het toestel verbonden is met een draadloos netwerk.
11. **Mute-pictogram** – Geeft aan dat het geluid wordt onderdrukt.
12. **Audiokanaal** – Geeft aan of het geluid wordt weergegeven als 2-kanaals stereo of als meerkanaals surround.
13. **Hoofddisplay** – Tekstberichten en numeriek display.
14. **Audiosoort** – Geeft aan welk type audiotracks wordt afgespeeld.

## Afstandsbediening

De Azur 651/751BD wordt geleverd met een afstandsbediening. Plaats hierin de meegeleverde AAA-batterijen. Zie voor meer informatie over de diverse instelfuncties verderop in deze handleiding.



Opent en sluit de disklade.



Schakelt het apparaat tussen Aan en stand-by-modus.

### Info/Bron

Druk hierop om de schermweergave weer te geven of te verbergen. Houd deze toets ingedrukt om naar het menu Bron selecteren te gaan.

### 0-9 Numerieke toetsen

Voor het invoeren van numerieke waarden, bijv. het nummer van een hoofdstuk of track dat/die u wilt afspelen.

### Pagina ▲ / Pagina ▼

Vorige/volgende pagina weergeven.



Druk hierop om naar het Startmenu te gaan.

### Ga naar

Druk eenmaal om een OSD-balk (programmabalk) weer te geven. Daarop ziet u (van links naar rechts) Afspeelstatus, Titel, Hoofdstuk, Tijdteiler, Voortgangsindicatie en Totale tijd. De eerste keer dat u op 'Ga naar' drukt, wordt de cursor geplaatst op Tijdteiler. Dit is de 'tijdzoekmodus'. Elke volgende keer dat u op deze toets drukt, gaat de cursor van Tijd naar Hoofdstuk naar Titel, etc. Voer de uren, minuten en seconden voor uw zoekopdracht in met de numerieke toetsen of de navigatietoetsen en druk op Enter

### Wissen

Druk op deze toets om openstaande trackprogramma's te verwijderen.

### Bovenliggend menu

Geeft bovenliggend bd-menu of dvd-titelmenu weer.

### Pop-upmenu

Geeft bd-pop-upmenu of dvd-menu weer.

### Instellingen

Druk hierop om het menu Instellingen te openen. Raadpleeg voor meer informatie het hoofdstuk 'Instellingen Blu-ray speler' in deze handleiding.

### Alleen audio

In-/uitschakelen video.

### ▲ ▼ ◀ ▶ Navigatie

Druk op de pijlen om door de menu's te bladeren.

### Enter

Druk op deze toets om het/de in het display gemarkeerde item/functie te selecteren.

### ▶/||

Druk op deze toets om het afspelen te beginnen of te pauzeren.



Druk op deze toets om het afspelen te stoppen.



Druk hierop om naar het vorige menu te gaan.

### Audio/Ondertiteling

Druk op deze toets om naar andere soundtracks op de disk te gaan (indien op de disk aanwezig).

Druk op deze toets om de functie Ondertiteling te openen. Als u deze toets enkele seconden ingedrukt houdt, bladert de functie Ondertiteling door de beschikbare talen.



Vooruit en achteruit springen



**Volgende** - Druk hier eenmaal op om naar de/het volgende track/hoofdstuk op de disk te gaan.

**Vorige** - Druk hier eenmaal op om een track/hoofdstuk op de disk terug te gaan.

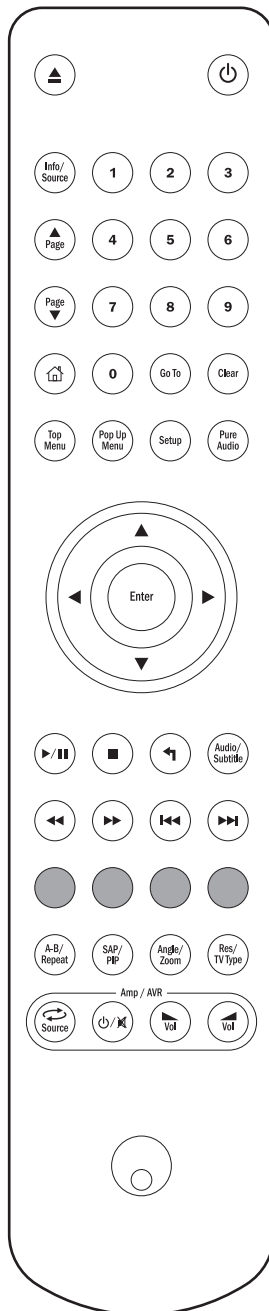

### Gekleurde toetsen

Functies afhankelijk van de inhoud. Zie het hoofdstuk verderop in deze handleiding.

### A-B/Repeat

Druk op deze toets om een segment tussen A en B te markeren voor herhaald afspelen. De eerste keer drukken markeert punt A, de tweede keer punt B.

Druk op de toets en houd deze vast om het menu Herhalen te openen. Als u deze toets enkele seconden ingedrukt houdt, bladert de functie Herhalen door de volgende opties:

**Dvd en dvd-audio** - Hoofdstuk herhalen, Titel herhalen, Alles herhalen, Herhalen uit.

**Blu-ray Disk** - Hoofdstuk herhalen, Titel herhalen, Herhalen Uit.

**Cd en sacd** - Eén herhalen, Alles herhalen, Herhalen Uit.

### SAP/PIP

Druk op deze toets om het secundaire audio programma (SAP) aan- en uit te zetten. Houd de toets even ingedrukt om te wisselen naar/van beeld-in-beeld. Zie het hoofdstuk verderop in deze handleiding.

### Hoek/Zoom

Druk op deze toets voor verschillende opnamehoeken (indien op de disk beschikbaar). Houd de toets ingedrukt om te bladeren door de verschillende zoominstellingen (en terug naar normale weergave).

**Opmerking:** Deze functies zijn bij sommige dvd's en Blu-ray disks mogelijk niet beschikbaar.

### Res/Tv-type

Druk op deze toets om de uitvoerresolutie te wijzigen. Houd de toets ingedrukt om te bladeren door de uitvoermodus (PAL, NTSC of Multi). Zie het hoofdstuk verderop in deze handleiding.

### Belangrijke informatie voor gebruikers van een Cambridge audioversterker of Cambridge AV-ontvanger.

#### Amp/AVR-toetsen

De afstandsbediening van de 651/751BD heeft ook toetsen waarmee een Cambridge Azur audioversterker of een Cambridge AV-ontvanger kan worden bediend.

**Opmerking:** Deze toetsen zijn standaard geconfigureerd voor transmissiecodes van alle Azur AV-ontvangers.

**Uitzonderingen hierop zijn de oudere modellen 340R en 540R. Om de afstandsbediening van deze modellen in te stellen moet u de batterijen verwijderen, de afstandsbediening enkele minuten laten liggen en dan de batterijen terugplaatsen terwijl u de bron-toets (Source) ingedrukt houdt.**

**Ga om een Azur stereoversterker te bedienen op dezelfde manier te werk, maar houd in dat geval de Stand-by/Aan/Mute-toets ingedrukt.**

#### Source

**Source** Druk herhaaldelijk op deze toets om één voor één door de invoerbronnen te bladeren.

#### Stand-by/Aan/Mute

Druk op deze toets om de versterker/AV-ontvanger te wisselen van stand-by naar Aan en vice versa. Houd de toets even ingedrukt om het geluid van de versterker/AV-ontvanger te onderdrukken of weer te activeren.

#### Volume

**Vol** Druk op deze toets om de geluidssterkte van de versterker/AV-ontvanger harder of zachter te zetten.

## Verbinding maken met het internet

### Ethernet-verbinding

De 651/751BD ondersteunt de bd-live functie die op bepaalde Blu-ray titels aanwezig is. Bd-live biedt extra te downloaden inhoud en interactieve online programma's. De beschikbare bd-live-inhoud verschilt per disk en studio en kan o.a. extra ondertitels, commentaren, filmtrailers, games en/of online chatten bevatten.

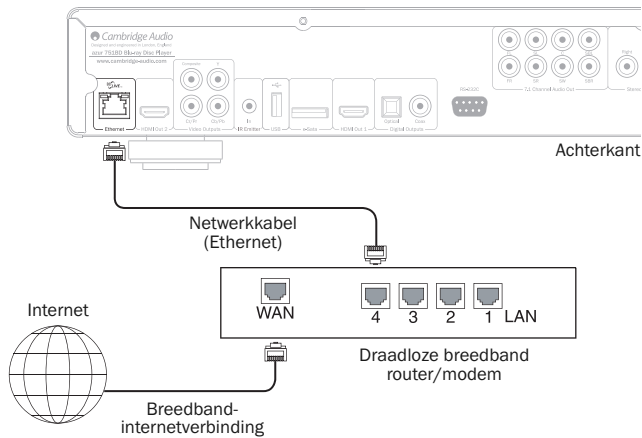

Als u de speler verbindt met het internet, kunt u ook firmware-updates downloaden.

Om van de functie bd-live gebruik te kunnen maken of firmware via het internet te updaten, moet de speler zijn aangesloten op een breedband-internetverbinding. Als u niet van plan bent de functies bd-live en firmware-update te gebruiken, is geen internetverbinding nodig.

- Steek één uiteinde van een netwerkkabel ('straight-through' Ethernet-kabel van categorie 5/5E) in de LAN-poort aan de achterzijde van het apparaat.
- Steek het andere uiteinde van de netwerkkabel in een LAN-aansluiting van uw breedbandrouter of modem.
- Het kan nodig zijn de netwerkconfiguratie enigszins aan te passen. Raadpleeg daartoe het hoofdstuk 'Netwerk instellen' in de handleiding.
- Raadpleeg de bedieningsaanwijzingen voor de breedbandrouter of modem, of neem contact op met uw internetprovider als u vragen hebt over het configureren van een router of modem.

**Opmerking:** U mag de LAN-poort van de speler uitsluitend aansluiten op een Ethernet-poort die 10BASE-T of 100BASE-TX ondersteunt. Aansluiten op andere poorten of contacten, zoals een telefoonstekeraansluiting, kan schade aan de speler veroorzaken.

### De draadloze adapter gebruiken (alleen 751BD)

De met de 751BD meegeleverde draadloze adapter is al geconfigureerd voor uw speler. Andere draadloze adapters werken niet met uw speler.

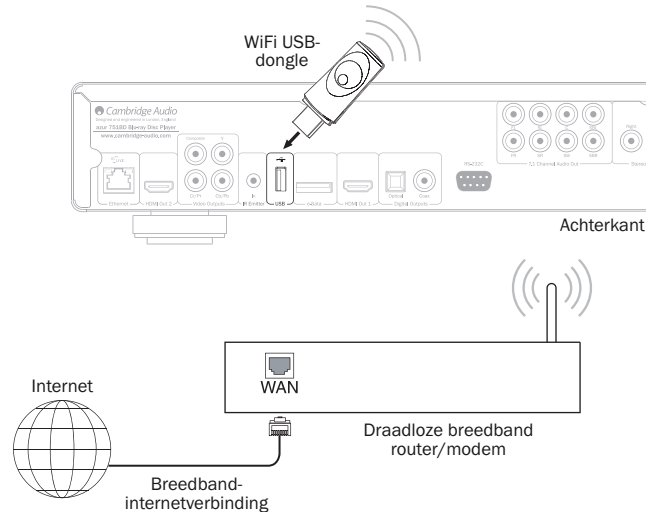

Bij de 751BD wordt een USB-verlengsnoer meegeleverd. Desgewenst kunt u dit snoer gebruiken om de draadloze dongle te verplaatsen.

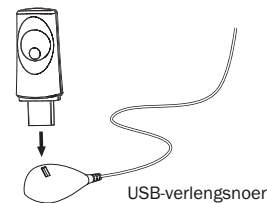

- Controleer of de breedband-internetverbinding beschikbaar is en of de WiFi-functie op uw draadloze router of toegangspunt is ingeschakeld en steek de adapter vervolgens in de USB 2.0-poort op de achterkant van uw 751BD.
- Na het aansluiten van de adapter moet de netwerkconfiguratie mogelijk enigszins worden aangepast. Raadpleeg daartoe het hoofdstuk 'Netwerk instellen' in deze handleiding.

## Audio-aansluitingen

Steek de stekker pas in het stopcontact nadat alle aansluitingen zijn voltooid.

Tussen de 751BD en uw stereo- of AV-systeem zijn drie verschillende audioverbindingen mogelijk (twee bij de 651BD):

**Opmerking:** Het is ook mogelijk een HDMI-audio/videoaansluiting te maken met audio en video via dezelfde kabel. Zie verderop.

Echter, wanneer u een HDMI-aansluiting maakt voor bijv. een AV-ontvanger, verdient het vaak de voorkeur om een extra audioverbinding te maken voor het afspelen van cd's en/of sacd/dvd-a.

- ① Afzonderlijke analoge stereo (alleen 751BD)
- ② Digitaal audio
- ③ Analooq 2-kanaals/5.1/7.1

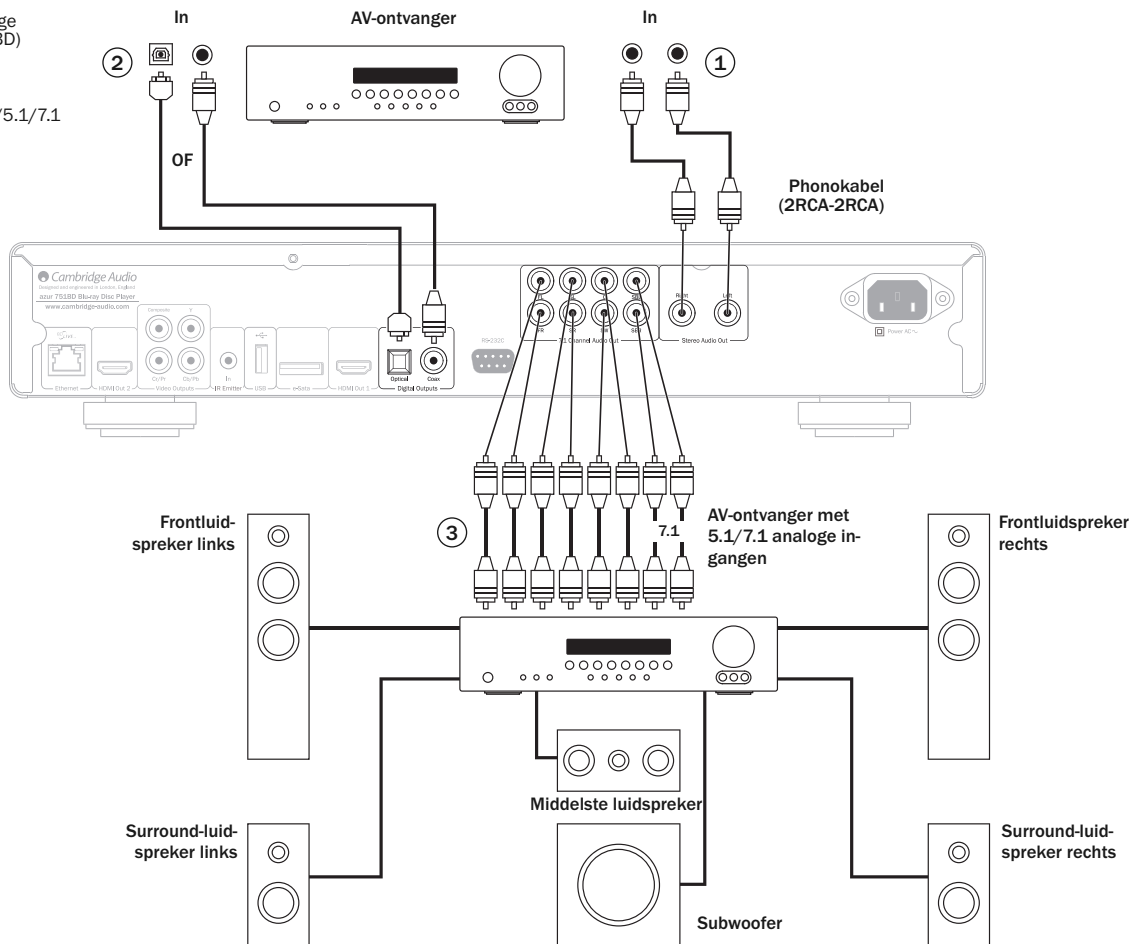

De afbeelding geeft een 5.1-kanaalconfiguratie weer. Voor 7.1 twee luidsprekers achter toevoegen.

### ① Afzonderlijke analoge stereo (alleen 751BD)

De analoge stereo-uitgangen zijn bedoeld voor het afspelen van cd's, dvd's etc. in stereo via een conventionele versterker of AV-ontvanger met analoge stereo-ingangen.

Analoog stereo is meestal de beste aansluiting voor het beluisteren van cd's en andere stereodisks, omdat dat de beste geluidskwaliteit geeft. Het is vaak aan te bevelen, zowel de analoge stereo-uitgangen (voor het afspelen van cd's) als de digitale audio-uitgangen of HDMI (voor het decoderen van surround-sound) tegelijk aan te sluiten.

Gebruik voor de aansluiting van een analoog stereosysteem op de 751BD stereo phonokabels (stereo 2RCA-2RCA).

### ② Digitaal audio

Via de digitale audio-uitgangen kunnen de surround-soundsignalen van bd's/dvd's worden gedecodeerd met een externe AV-ontvanger (opmerking: Digitale uitvoer moet worden ingesteld als "RAW" in het audio-instelmenu). De 651/751BD verzendt een niet-gedecodeerde audio-bitstream naar de AV-ontvanger om te worden gedecodeerd naar 5.1/7.1 etc.

**Opmerking:** De nieuwste HD-audiotypen, sacd en dvd-a kunnen niet worden uitgevoerd via SPDIF/TOSlink; hiervoor moet een HDMI-verbinding worden gebruikt.

Hiervoor moet een 75ohm coaxkabel voor digitale audio of een TOSlink-glasvezelkabel worden gebruikt (één van de twee).

**Opmerking:** Het is ook mogelijk, voor opnemen met conventionele cd-r-/md-apparaten etc., om digitale stereosignalen uit te voeren via de digitale uitgangen; zie voor meer informatie hierover het hoofdstuk over het configureren van de 651/751BD.

### ③ Analooq 2-kanaals/5.1/7.1

De 651/751BD kan ook zelf surround-sound-soundtracks decoderen en deze als analoge Stereo, 5.1 of 7.1 uitvoeren. Dit is afhankelijk van de configuratie van de luidsprekerinstellingen in het menu Instellingen van de 651/751BD.

Bij 5.1: aansluiten op een AV-ontvanger of versterkt luidsprekersysteem, met 6 x RCA/phonokabels.

Bij 7.1: aansluiten op een AV-ontvanger of versterkt luidsprekersysteem, met 8 x RCA/phonokabels.

## Analoge video-aansluitingen

De 651/751BD kan video-inhoud zowel volledig digitaal (HDMI) als analoog (composite of component) uitvoeren. Als uw tv-toestel HDMI ondersteunt, verdient dit formaat de voorkeur (zie het volgende hoofdstuk).

Indien uw tv-toestel alleen analoog videoformaat ondersteunt, komen (in volgorde van afnemende kwaliteit) de formaten component en dan composite in aanmerking.

**Stel Primaire uitvoer onder Video instellen in het menu Instellingen in op 'Analog'. Zie verderop.**

Let op: De 651/751BD voert bd-inhoud (inclusief 1080p) uitsluitend uit als maximaal 1080i via de component-aansluitingen.

Denk er ook om dat up-conversie van video-inhoud via de component-aansluitingen op de meeste disks is beperkt door CSS-encryptie.

De HDCP-beveiligde HDMI-uitgangen hebben deze beperking niet en ondersteunen volledige up-conversie van alle inhoud.

- ① Component - voor aansluiting met 75 ohm component videokabels (3RCA-3RCA).
- ② Composite - voor aansluiting met de enkelvoudige 75 ohm video phonokabel (RCA-RCA).

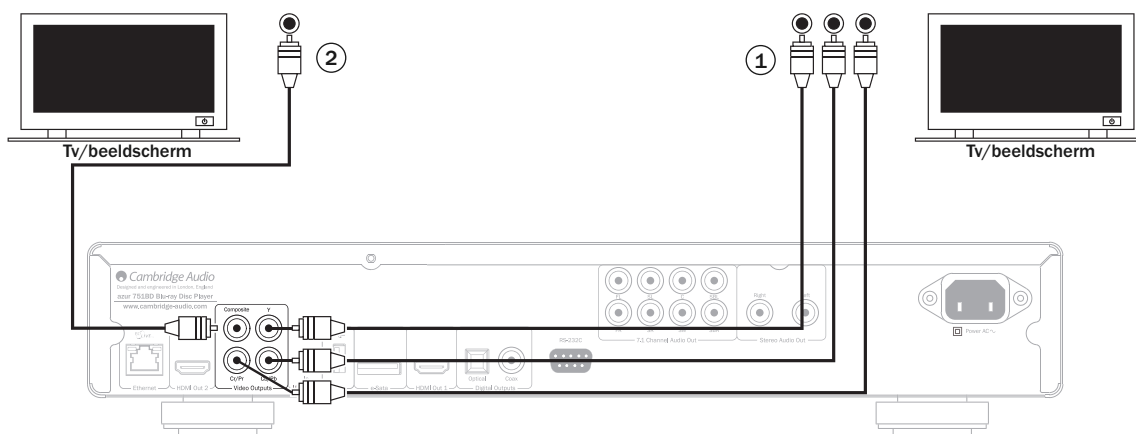

## HDMI-aansluitingen

HDMI (High-Definition Multi-Media Interface) is een volledig digitale aansluiting voor zowel audio als video, via één kabel. Rechtstreekse digitale overdracht van video en ondersteuning van verschillende soorten HD-video-inhoud maken dit tot de beste aansluiting voor beeldkwaliteit.

De 651/751BD ondersteunt twee HDMI-uitgangen, die beide 3D TV-compatibel zijn. Voor normaal gebruik met een enkele tv of met een tv en een AV-ontvanger gebruikt u HDMI-uitgang 1 (Primaire uitgang), omdat u dan profiteert van de Marvell QDEO-videooverwerker (zie hieronder).

**Stel Primaire uitvoer onder Video instellen in het menu Instellingen in op 'HDMI 1'. Zie verderop.**

**Opmerking:** Dolby Digital Plus, Dolby True HD, DTS HD High Resolution en DTS HD Master Audio kan door de 651/751BD alleen via HDMI worden doorgegeven.

Aangezien HDMI zowel digitale audio als video kan doorgeven, kan HDMI worden gebruikt voor de aansluiting op AV-ontvangers die deze functie gebruiken voor extern decoderen.

- a Directe aansluiting op een tv voor HDMI 1
- b Aansluiting op een tv via een AV-ontvanger voor HDMI 1.

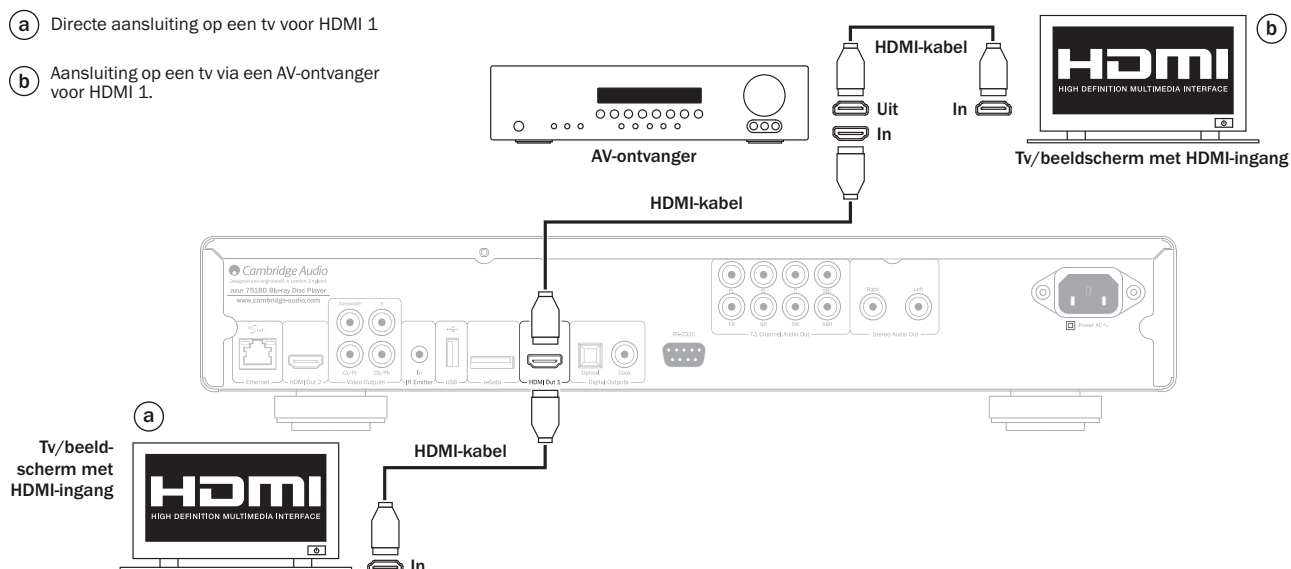

**HDMI-aansluitingen (vervolg)**

De secundaire HDMI-uitgang van de 651/751BD kan worden gebruikt om twee beeldschermen aan te sluiten of om HDMI-audio en HDMI-video afzonderlijk uit te voeren (zie de twee voorbeelden hieronder).

**Twee beeldschermen aansluiten met behulp van dubbele HDMI**

De 651/751BD heeft twee HDMI-uitgangen.

Daardoor is het mogelijk om twee tv's of bijvoorbeeld een tv en een projector aan te sluiten. Gebruik uitgang 1 als primaire uitgang voor de beste kwaliteit, aangezien u dan profiteert van de ingebouwde Marvel QDEO-scaler.

Beide uitgangen kunnen 3D TV-signalen doorgeven.

**Stel Primaire uitvoer onder Video instellen in het menu Instellingen in op 'HDMI 2'. Zie verderop.**

Dit is nodig als u wilt dat HDMI 2 audio met hoge resolutie kan uitvoeren.

- (a) Aansluiting op een primair(e) tv/beeldscherm.
- (b) Aansluiting op een secundair(e) tv/beeldscherm.

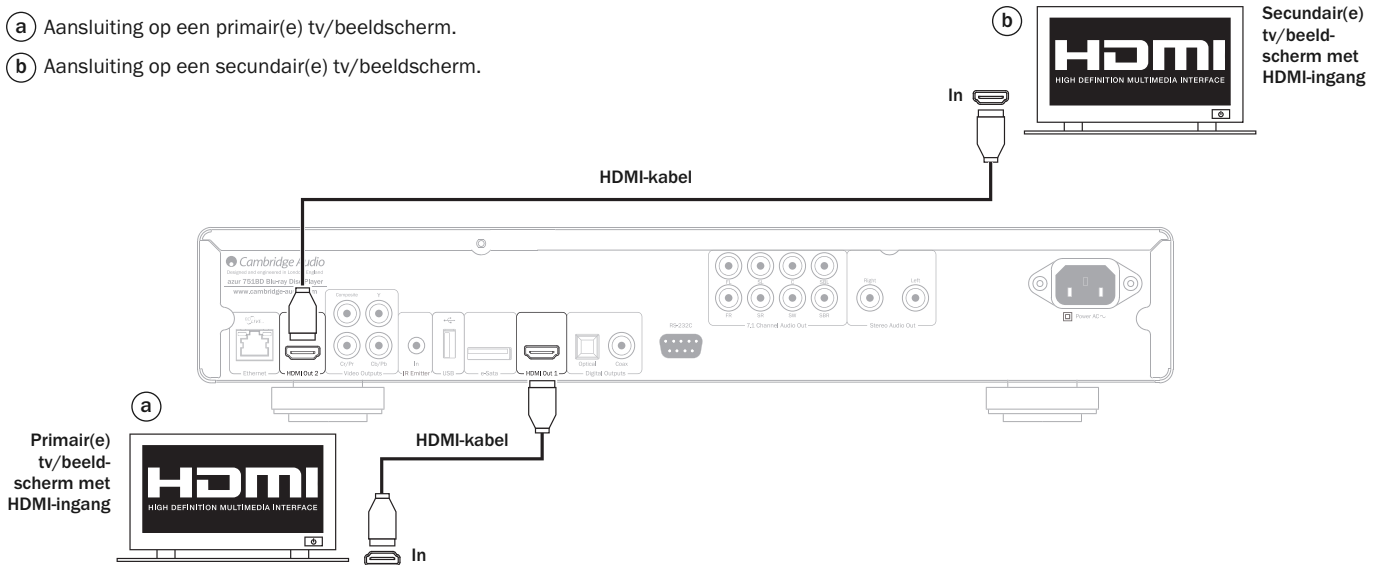

**Aansluiting op een video- en audiosysteem met behulp van dubbele HDMI**

Als uw AV-ontvanger geen 3D TV HDMI-signalen kan doorgeven, is het mogelijk om de 651/751BD zo te configureren dat video (incl. 3D TV) rechtstreeks via HDMI 1 wordt uitgevoerd naar een 3D-compatibel beeldscherm en audio via HDMI 2 rechtstreeks naar de AV-ontvanger.

**Stel Primaire uitvoer onder Video instellen in het menu Instellingen in op 'HDMI 1'. Zie verderop.**

- (a) Aansluiting op een tv/beeldscherm.
- (b) Aansluiting op een AV-ontvanger.

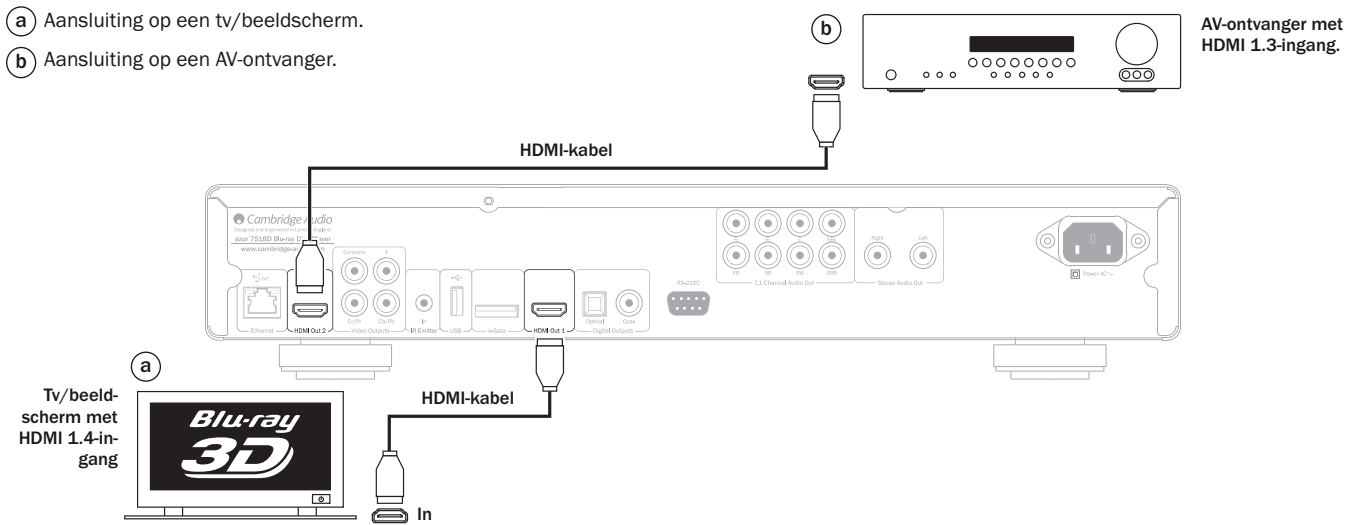

## De speler gebruiksklaar maken

### De Easy Setup wizard openen

Wanneer de speler voor de eerste keer wordt aangezet, verschijnt het 'Easy Setup Wizard'-scherm. Hier vindt u een aantal aanwijzingen op basis waarvan u de basisinstellingen van de speler kunt configureren.

**Opmerking:** Als de Easy Setup wizard op een eerder moment is uitgevoerd of geannuleerd, verschijnt deze niet meer automatisch wanneer u het toestel aanzet. Druk om de Easy Setup wizard opnieuw te openen op de toets *Instellingen* van de afstandsbediening en selecteer Device Setup (Toestel instellen) en vervolgens Reset Factory Default (Fabrieksinstellingen resetten). Selecteer "OK" om te bevestigen dat u de standaard fabrieksinstellingen wilt herstellen. Zodra de standaard fabrieksinstellingen zijn geladen, zal de Easy Setup wizard weer verschijnen.

Ga als volgt te werk om de Easy Setup wizard te starten:

1. Zet uw tv aan.
2. Zet de speler aan.
3. Schakel de invoerselectie van uw tv in, zodat deze het signaal van de speler weergeeft. U moet dan de eerste stap van de Easy Setup wizard zien.

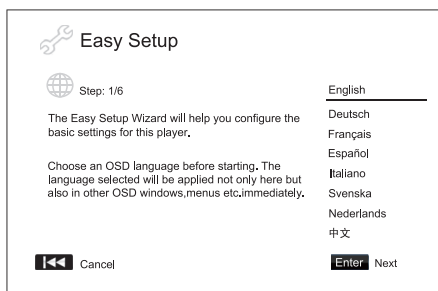

De eerste stap van de Easy Setup Wizard geeft u de mogelijkheid de gehele wizard over te slaan. Als u bekend bent met het instellen van audio/video-apparatuur en de spelersinstellingen volledig aan uw wensen wilt aanpassen met gebruikmaking van het setup-menu, dan kunt u de **Left Arrow** knop gebruiken om de "Cancel"-optie te selecteren, druk vervolgens op de Enter-knop om door te gaan met de Easy Setup Wizard. Gebruik de **Up** / **Down** knoppen om de taal te selecteren en druk vervolgens op de Enter-knop om door te gaan met de Easy Setup Wizard.

### Kies de primaire video-uitgang

De speler kan video uitvoeren via de HDMI- of component-uitgangen. Composite video-uitvoer is altijd beschikbaar, maar wordt niet aanbevolen. Als u de optie "Primaire video-uitgang" selecteert, kan de speler de video-uitvoer via de geselecteerde uitgang optimaliseren. U kunt kiezen uit "HDMI 1", "HDMI 2" en "Analog". Als u de speler met een HDMI-kabel op de tv aansluit, selecteer dan "HDMI 1" of "HDMI 2". Als u de speler met component-videokabels op de tv aansluit, selecteer dan "Analog".

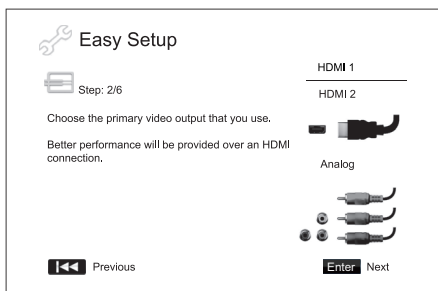

**Opmerking:** Voor de beste beeldkwaliteit verdient HDMI altijd de voorkeur. Van de twee HDMI-uitgangen verdient HDMI 1 de voorkeur, omdat u dan kunt profiteren van de superieure Marvell QDEO-videoverwerking.

Maak uw keuze met de toetsen **Up** / **Down** en druk dan op Enter om verder te gaan.

### Selecteer de beste uitvoerresolutie

Voor de jongste generatie televisietoestellen met de resolutie 1080p, "Full HD" of "True HD" is de beste uitvoerresolutie natuurlijk 1080p. Voor alle andere digitale tv's is dit in de regel 720p of 1080i. Dit zijn algemene aanbevelingen die voor de meeste gebruikers geschikt zijn, maar hierop kunnen uitzonderingen zijn. Gevorderde gebruikers willen misschien alle ondersteunde resoluties uitproberen en die resolutie kiezen die het beste resultaat oplevert.

De 651/751BD ondersteunt bij de HDMI-uitvoer een speciale "Source Direct" uitvoerresolutie. Deze resolutie wordt aanbevolen voor externe videoverwerkers of geavanceerde tv-toestellen met scaler van hoge kwaliteit. In de modus "Source Direct" werkt de speler als "doorgeefluik". Hij decodeert de video van de disks en stuurt dan het ruwe videosignaal met zijn oorspronkelijke resolutie en formaat, zonder aanvullende verwerking, naar de externe videoverwerker of tv. De werkelijke uitvoerresolutie is dus afhankelijk van de inhoud:

| Inhoud  | 'Source Direct' uitvoerresolutie |
|---|----------------------------------|
| PAL dvd   | 576i                             |
| NTSC dvd  | 480i                             |
| De meeste Blu-ray films (filmbron)                        | 1080p 23.976Hz of 1080p 24Hz     |
| De meeste Blu-ray tv-programma's of concerten (videobron) | 1080i                            |
| Sacd en dvd-audio   | 1080i                            |

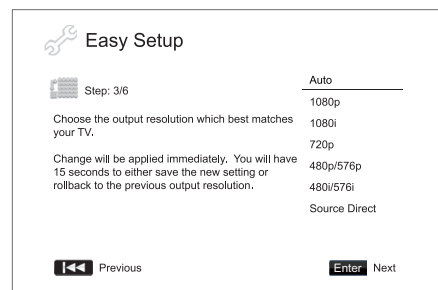

Afhankelijk van de door u geselecteerde "Primaire video-uitgang" zullen de beschikbare uitvoerresoluties variëren. Voor HDMI 1 en HDMI 2 zijn de volgende uitvoerresoluties beschikbaar:

Auto, 1080p, 1080i, 720p, 480p/576p, 480i/576i en Source Direct. Als u "Auto" hebt geselecteerd, bepaalt de speler de uitvoerresolutie aan de hand van de beste signaalresolutie die de tv kan weergeven.

Voor de analoge (component) uitvoer zijn de volgende uitvoerresoluties beschikbaar: 1080p, 1080i, 720p, 480p/576p en 480i/576i.

**Opmerking:** 1080p is alleen van toepassing op HDMI-uitvoer; wanneer 1080p wordt geselecteerd voor component video-uitvoer, wordt de resolutie automatisch teruggebracht naar 1080i. Raadpleeg de specificaties van uw tv om de voor u meest geschikte resolutie te bepalen.

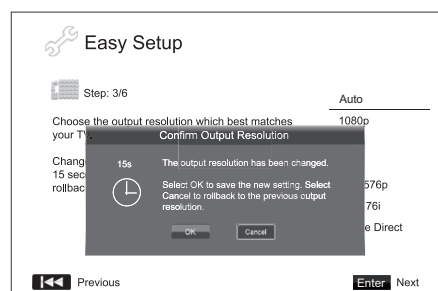

Selecteer de gewenste geluidsinstelling met de toetsen **Up** en **Down** en druk vervolgens op Enter. De speler stelt zich in op de geselecteerde uitvoerresolutie en vraagt u om uw keuze te bevestigen. Als uw tv de geselecteerde resolutie ondersteunt, verschijnt er een dialoogvenster met een aftelklok. Gebruik de toets **Left Arrow** om de optie "OK" te markeren en druk op Enter om de gekozen resolutie op te slaan. Indien uw tv de geselecteerde resolutie niet ondersteunt, ziet u een zwart scherm of een foutmelding. Wacht in dat geval 15 seconden tot het 'Easy Setup'-scherm weer verschijnt. Selecteer dan een andere resolutie, die wel door uw tv wordt ondersteund.

#### Opmerking:

- Mocht u bij HDMI- of component-uitvoer geen beeld krijgen, sluit dan de speler via de composite video-uitgang aan op de tv en wijzig vervolgens de configuratie van de speler in het menu Instellingen.
- Beeldverbetering via de component-uitgang is alleen mogelijk bij niet-versleutelde disks, zoals thuisvideo en zelfgemaakte inhoud. De meeste commercieel gebrande dvd-disks hebben een CSS-codering, waarbij de resolutie beperkt blijft tot 480i/480p. Dit geldt alleen voor de component-uitvoer. De HDMI-uitvoer is beveiligd met HDCP en kent een dergelijke beperking niet.

## De speler gebruiksklaar maken (vervolg)

### Bepaal de beeldverhouding van de weergave

Selecteer het formaat dat op uw beeldscherm past.

**4:3 Letterbox** - Voor een tv met een beeldverhouding van 4:3 kunt u ook deze optie selecteren. Het volledige breedbeeld wordt op het scherm weergegeven met zwarte balken boven en onder het beeld.



**4:3 PanScan** - Voor een tv met een beeldverhouding van 4:3 kunt u deze optie selecteren. Het beeld wordt schermvullend weergegeven, maar een deel van het beeld wordt automatisch afgesneden.

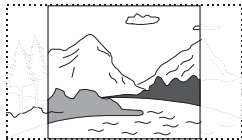

**16:9 Breed** - Selecteer deze optie voor een breedbeeld-tv met een beeldverhouding van 16:9. In dit geval wordt het volledige beeld weergegeven zonder randverlies (behalve wanneer de film zelf met zwarte balken is opgenomen).



**16:9 Breed/Auto** - Zowel 16:9- (breedbeeld) als 4:3-bronnen worden in de opgenomen beeldverhouding weergegeven. Denk erom dat in deze modus de 4:3-beelden worden weergegeven met zwarte randen aan weerszijden om de 4:3-beeldverhouding te behouden.

**Opmerking:** Indien u een plasma of breedbeeld crt-scherm gebruikt, is het aan te raden de weergave van zwarte balken gedurende langere tijd te vermijden, aangezien dit kan leiden tot tijdelijk 'inbranden': het beeldscherm 'onthoudt' waar de zwarte randen waren en deze zijn bij volgend gebruik duidelijk te zien. Voor deze beeldschermen is de '16:9 Breed'-modus de beste keuze.

Selecteer de gewenste geluidsinstelling met de toetsen **▲** en **▼** en druk vervolgens op Enter.

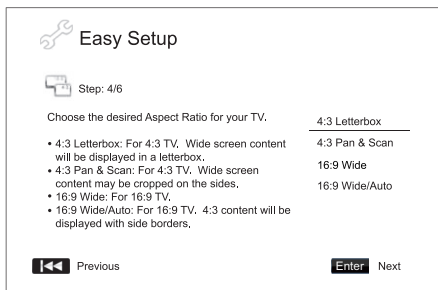

### Selecteer de geluidsinstellingen

Het Blu-ray diskformaat levert niet alleen beelden met een hoge resolutie, maar ook geluid met een hoge bitrate, zoals Dolby Digital Plus, Dolby TrueHD, DTS-HD High Resolution en DTS-HD Master Audio. Blu-ray disks kunnen ook extra audiofuncties bevatten, zoals menuklimgeluid en secundair audioprogramma (SAP - geluid van het secundaire beeld bij de beeld-in-beeldmodus). Afhankelijk van de voorkeuren van de gebruiker en van andere aangesloten audio/videoapparatuur moeten voor een optimaal weergaveresultaat de geluidsinstellingen worden aangepast. In de Easy Setup wizard vindt u twee basisopties om mee te beginnen.

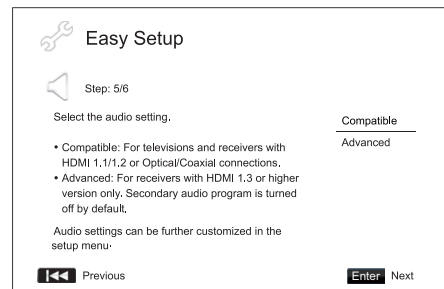

De instelling "Compatibel" configureert de audio-uitvoer zodanig dat deze compatibel is met alle soorten apparatuur en inhoud. Als u de speler rechtstreeks aansluit op een tv of op een ontvanger met een HDMI 1.1/1.2 of optische/coaxiale ingang, kunt u het best de optie "Compatibel" selecteren. Wanneer de inhoud menuklimgeluid en secundair audioprogramma bevat, worden deze met de audio-uitvoer vermengd.

De instelling "Geavanceerd" configureert de audio-uitvoer zodanig dat de inhoud naar een aangesloten ontvanger kan worden gezonden, die deze decodeert en weergeeft. Hiervoor is een ontvanger nodig die alle audioformaten met een hoge bitrate kan decoderen. Als u de speler aansluit op een ontvanger die HDMI 1.3 en audioformaten met een hoge bitrate ondersteunt (bijvoorbeeld onze 650R AV-ontvanger), kunt u het best de optie "Geavanceerd" selecteren. Menuklimgeluid en secundair audioprogramma worden standaard uitgeschakeld om de oorspronkelijke kwaliteit van het hoofdinhoud te waarborgen.

Selecteer de gewenste geluidsinstelling met de toetsen **▲** en **▼** en druk vervolgens op Enter. Deze twee basisopties kunnen onder bepaalde omstandigheden niet voldoen. U kunt de geluidsinstellingen verder aanpassen in het menu Instellingen van de speler.

### De Easy Setup wizard afsluiten

Wanneer u de geluidsinstelling hebt geselecteerd, is de Easy Setup wizard klaar.

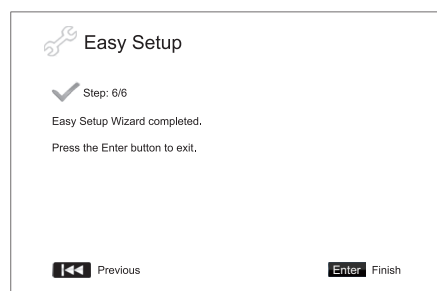

Druk op Enter om de Easy Setup wizard af te sluiten. Uw speler is nu klaar voor gebruik. U ziet op het scherm het logo van Cambridge Audio en van Blu-ray Disc. Zie voor andere basis- en geavanceerde opties de rest van deze handleiding.



## Bediening

### De eerste stappen

Schakel de 651/751BD, de tv, de versterker en de AV-ontvanger in en alle andere componenten die op de 651/751BD zijn aangesloten. Controleer of de tv en de audio-ontvanger op het juiste ontvangstkanaal zijn afgestemd.

1. Druk op de toets Openen/Sluiten om de disklade te openen.
2. Plaats de disk in de lade, met het label naar boven.
3. De speler leest eerst de diskinformatie en begint dan met afspelen.
4. Afhankelijk van de inhoud van de disk kan een menu of navigatiescherm worden weergegeven. Gebruik de navigatiepijlen (▲ ▼ ◀ ▶) om de inhoud te selecteren die u wilt afspelen en druk op Enter om uw keuze te bevestigen.
5. Druk om het afspelen te stoppen op de toets ■.
6. Druk op de toets Stand-by/Aan om de speler uit te zetten.

#### Opmerking:

- Als u tijdens het afspelen van een dvd of sommige Blu-ray disks voor de eerste keer op de toets ■ drukt, gaat de speler in een pauzestand. U kunt het afspelen vanaf deze positie hervatten door op de toets ▶/II te drukken. Tijdens deze pauze kunt u de instellingen van de speler wijzigen en dan de disk verder afspelen. Druk om het afspelen helemaal te stoppen tweemaal op de toets ■.
- Sommige Blu-ray disks met bd-Java-technologie ondersteunen deze pauzemodus niet. Als u daarbij tijdens het afspelen op de toets ■ drukt, wordt het afspelen volledig gestopt. Als u daarna eenmaal op ▶/II drukt, wordt de disk weer vanaf het begin afgespeeld.
- Een pluspunt van de speler is het milieuvriendelijke lage stand-bystroomverbruik (1W). We adviseren u de stekker uit het stopcontact te halen als u de speler langere tijd niet gebruikt.
- Plaats uitsluitend bd's/dvd's/cd's van normale afmetingen in de lade. Andere voorwerpen kunnen het mechanisme beschadigen.
- Forceer de lade tijdens het openen en sluiten niet met de hand.
- Houd de lade gesloten als het toestel niet wordt gebruikt, om te voorkomen dat vuil en stof binnendringt.
- Als de disk ernstig is beschadigd of te vuil is, kan de speler deze mogelijk niet lezen of afspelen.
- Plaats nooit meer dan één disk tegelijk in de lade.

### Snel voorwaarts/terug zoeken

Met deze toets kunt u de snelheid variëren van 1X, 2X, 3X, 4X en 5X de afspeelsnelheid (zonder geluid) en teruggaan naar de normale afspeelsnelheid. De toets ◀ is voor achterwaarts afspelen, de toets ▶ voor voorwaarts afspelen.

#### Opmerking:

- Sommige Blu-ray disks met bd-Java-technologie kunnen een eigen regeling hebben voor snel vooruit en snel achteruit afspelen. De werkelijke snelheid verschilt per disk; mogelijk wordt een voortgangsbalk weergegeven.

### Afspelen overslaan

1. Druk eenmaal op ▶ om naar de/het volgende track/hoofdstuk op de disk te gaan. Houd de toets ingedrukt om meerdere tracks of hoofdstukken over te slaan.
2. Druk eenmaal op ◀ om naar de/het vorige track/hoofdstuk op de disk te gaan. Houd de toets ingedrukt om meerdere tracks of hoofdstukken terug te gaan.

### Ga naar

Druk op de afstandsbediening op de toets 'Ga naar' om de tijdzoekmodus te openen en voer met de numerieke toetsen of de navigatietoetsen (▲ ▼ ◀ ▶) de gewenste tijd vanaf de start van de disk in, in de notatie U:MM:SS (uren, minuten, seconden). Druk tweemaal om Chapter Time Selection (Tijdsselectie hoofdstuk) te openen en voer de gewenste tijd in vanaf de start van het hoofdstuk. Druk driemaal om de scherm informatie te openen.

### Langzaam

Druk tijdens het afspelen van een bd/dvd op de toets II om het afspelen te onderbreken en druk vervolgens op ◀ of ▶ om door de verschillende slow-motion-snelheden te bladeren (1/16, 1/8, 1/4 en 1/2), vooruit, achteruit en terug naar normale snelheid. Druk om het afspelen te stoppen op de toets ▶/II.

**Opmerking:** Sommige Blu-ray disks met bd-Java-technologie ondersteunen de slow-motionmodus niet.

### Pauze en beeld-voor-beeld

1. Druk om het afspelen tijdelijk te onderbreken op de toets ▶/II. In deze modus ziet u op het tv-scherm een pauze-pictogram.
2. Druk tijdens het pauzeren van een dvd of Blu-ray disk op de toets ◀ of ▶ om de video beeld-voor-beeld terug of vooruit af te spelen.
3. Druk op ▶/II om het afspelen te hervatten.

### Herhalen (Repeat)

**Opmerking:** De herhaalfunctie is alleen tijdens het afspelen beschikbaar.

Druk op de toets A-B/Repeat (A-B/herhalen) en houd deze ingedrukt om de herhaalfunctie te activeren. Als u deze toets enkele seconden ingedrukt houdt, bladert de functie Herhalen door de volgende opties:

**Dvd en dvd-audio** – Hoofdstuk herhalen, Titel herhalen, Alles herhalen, Herhalen uit.

**Blu-ray disk** – Hoofdstuk herhalen, Titel herhalen, Herhalen Uit.

**Cd en sacd** – Eén herhalen, Alles herhalen, Herhalen Uit.

**Opmerking:** De herhaalinstelling voor een titel/hoofdstuk wordt gewist als u naar een ander(e) hoofdstuk/titel gaat. Bij sommige Blu-ray disks werkt de herhaalfunctie niet.

### A-B Herhalen

1. Druk bij het gewenste beginpunt op de toets A-B. Op het scherm wordt kort "A" weergegeven.
2. Druk bij het gewenste beginpunt op de toets A-B. Op het scherm wordt kort "A-B" weergegeven. De herhalingssequentie begint.
3. Druk om de sequentie te beëindigen op de toets A-B.

#### Opmerking:

- De functie A-B/herhalen kan alleen worden ingesteld binnen de titel (bij bd/dvd-video) of track (bij bd/dvd-audio, video-cd en audio-cd) die op het moment wordt afgespeeld.
- Afspelen van A-B/herhalen is bij bepaalde scènes op bd/dvd niet mogelijk.
- Afspelen van A-B/herhalen werkt niet bij het afspelen van titel, hoofdstuk, track of 'Alles herhalen'.

### Weergave op het scherm

1. Druk tijdens het afspelen van een bd/dvd-disk op de Info-toets van de afstandsbediening als u de statusinformatie wilt weergeven. Bij cd en sacd wordt de statusinformatie automatisch weergegeven.
2. Wanneer de statusinformatie wordt weergegeven, kunt u met de toetsen ▲ ▼ door verschillende weergaveformaten bladeren. De op het voorpaneel weergegeven informatie over de afspeeltijd verandert tegelijk met de weergave op het scherm.
3. Druk nogmaals op de Info-toets om de weergave op het scherm te verbergen. De op het voorpaneel weergegeven informatie over de afspeeltijd behoudt het geselecteerde formaat.

Behalve de afspeeltijd kan de schermweergave ook de volgende informatie over de op dat moment afgespeelde inhoud bevatten:

**Afspeelstatus** – een pictogram met de afspelen-, pauze- en "snel vooruit/achteruit"-status.

**Bitrate-meter** – weergave van de audio-bitrate en videostream.

Actuele en alle titelnummers (dvd- en Blu-ray disks), titelhoofdstukken (dvd en Blu-ray disks) en totaal aantal tracks (cd en sacd).

**Audio-informatie** – het actueel en in totaal beschikbare aantal audiotracks, talen, formaten en kanalen.

Ondertitelinformatie – het actueel en in totaal beschikbare aantal ondertiteltracks en talen.

**Videoformaatinformatie** – type codering, framesnelheid en de oorspronkelijke beeldverhouding.

## Bediening (vervolg)

### Audiotaal selecteren (soundtrack)

1. Druk, om de audiotaal te selecteren, tijdens het afspelen op de toets Audio/Ondertiteling van de afstandsbediening.
2. Als u dit meerdere keren achtereen doet, bladert u door alle op de disk beschikbare audio-soundtracks.

**Opmerking:** De beschikbaarheid van talen en audio-soundtracks verschilt per disk. Bij sommige bd/dvd-audiodisks kunt u een track selecteren met de Audio-toets, terwijl u hiervoor bij andere het audio-instelmenu van de disk moet openen. Als u een sacd afspeelt die zowel multichannel- als stereo-inhoud bevat, kunt u met de Audio-toets tussen de twee formaten wisselen.

### Ondertitels selecteren

1. Wanneer u een dvd, Blu-ray disk of andere met ondertitels opgenomen programma's afspeelt, kunt u met de toets Audio/Ondertiteling van de afstandsbediening de gewenste ondertitels selecteren.
2. Als u de toets ingedrukt houdt, bladert u door alle beschikbare ondertitelopty's.
3. Om de ondertitels uit te schakelen houdt u de toets Audio/Ondertiteling ingedrukt tot de ondertiteling is uitgeschakeld.

### Opnamehoek selecteren

1. Wanneer u een dvd of Blu-ray disk afspeelt en de speler scènes ontdekt die vanuit verschillende hoeken zijn opgenomen, wordt op het scherm een hoekpictogram weergegeven.



Dit pictogram ziet u ook op het display op het voorpaneel.

2. Druk op de toets Hoek/Zoom van de afstandsbediening en houd deze ingedrukt om de gewenste opnamehoek te selecteren.
3. Om terug te gaan naar normaal afspelen houdt u de toets zolang ingedrukt tot de standaardhoek weer wordt weergegeven.

**Opmerking:** Deze functie is alleen beschikbaar bij disks die vanuit meerdere hoeken zijn opgenomen. Het hoekpictogram geeft aan wanneer een andere hoek beschikbaar is. Het hoekpictogram op het scherm kan worden onderdrukt via het menu Instellingen van de speler.

### Zoom

Druk op de toets Hoek/Zoom van de afstandsbediening als u de zoominstelling wilt wijzigen. Als u deze toets ingedrukt houdt, verandert de zoominstelling in de onderstaande volgorde: 2x, 3x, 4x, 1/2, 1/3, 1/4 en weer terug naar normaal.

De zoominstelling gaat terug naar 1:1 wanneer de disk wordt uitgeworpen of de speler wordt uitgezet.

**Opmerking:** Bij bepaalde dvd's of Blu-ray disks is de zoomfunctie niet beschikbaar omdat deze door de maker is geblokkeerd.

### Blu-ray diskmenu

1. Blu-ray disks bevatten gewoonlijk een hoofdmenu en een pop-upmenu. Het hoofdmenu verschijnt in de regel wanneer het afspelen begint, na de previews en copyrightvermeldingen. Het pop-upmenu kan worden geopend zonder dat het afspelen wordt onderbroken.
2. Druk, om het pop-upmenu te openen, tijdens het afspelen op de toets Pop-upmenu. Druk op de toets Hoofdmenu om het hoofdmenu te openen.
3. Gebruik de navigatiepijlen (▲ ▼ ◀ ▶) om door het menu te navigeren en druk op Enter om uw keuze te bevestigen.
4. Sommige menu's maken gebruik van de gekleurde toetsen. U kunt dan menufuncties selecteren door op de corresponderende gekleurde toets van de afstandsbediening te drukken.

### Dvd-menu

1. Sommige dvd's bevatten titel- of hoofdstukmenufuncties.
2. Druk, om het titelmenu te openen, tijdens het afspelen op de toets Hoofdmenu. Druk dan op de toets Pop-upmenu om het hoofdstukmenu weer te geven. Mogelijk is/zijn een of beide menu's niet beschikbaar. Dit is afhankelijk van de disk.
3. Gebruik de navigatiepijlen (▲ ▼ ◀ ▶) om door het menu te navigeren en druk op Enter om uw keuze te bevestigen.
4. Druk op de Terug-toets om naar het vorige menu te gaan. De plaats waarheen u teruggaat kan per disk verschillen.

### Geheugen en automatisch hervatten

De speler onthoudt de positie waar het afspelen wordt onderbroken. Bij acties als Openen/Uitwerpen of het uitschakelen van de stroomtoevoer slaat de speler de actuele afspeelpositie van de betreffende disk op.

Deze positie wordt ook onthouden wanneer het toestel wordt uitgezet of van disk wordt gewisseld.

Als dezelfde disk opnieuw wordt afgespeeld, weet de speler nog waar het afspelen de vorige keer werd onderbroken. Het afspelen begint dan automatisch vanaf die positie. Als u dit echter niet wenst en vanaf het begin wilt afspelen, kunt u op de toets ■ drukken wanneer daarom wordt gevraagd.

De speler kan de afspeelpositie voor maximaal vijf disks onthouden. Als de positie voor een zesde disk wordt opgeslagen, wordt die van de eerste verwijderd.

**Opmerking:** Sommige Blu-ray disks ondersteunen deze functie niet en zullen altijd vanaf het begin afspelen.

## BONUS VIEW™

### Beeld-in-beeld en secundaire audio

Bepaalde Blu-ray disks bevatten een secundaire videofunctie (beeld-in-beeld/PIP) en een secundaire audiofunctie. Deze functie staat bekend als BONUSVIEW. Wanneer een dergelijke disk wordt afgespeeld, worden op het scherm een beeld-in-beeldpictogram (PIP) en een secundaire-audiopictogram (SAP) weergegeven, om u erop attent te maken dat deze inhoud beschikbaar is.

Het diskmenu heeft in de regel interactieve bedieningsopties om de beeld-in-beeldfunctie en het secundaire audioprogramma in en uit te schakelen. Gebruik deze bedieningsopties om de gewenste audio-/video-inhoud te selecteren.

Op de afstandsbediening vindt u eveneens een PIP-toets. Als het diskmenu deze optie niet biedt, kunt u met deze toets de beeld-in-beeldfunctie in- en uitschakelen of een keuze maken uit de secundaire videoprogramma's.

De afstandsbediening heeft ook een SAP-toets. Als het diskmenu deze optie niet biedt, kunt u met deze toets het secundaire audioprogramma in- en uitschakelen of een keuze maken uit de secundaire audiotracks. Secundaire audioprogramma's zijn in de regel alleen beschikbaar wanneer beeld-in-beeld actief is.

#### Opmerking:

- Deze functie is alleen beschikbaar bij disks die zijn opgenomen met secundaire audio- en videoprogramma's.
- Niet alle disks reageren op de toetsen PIP en SAP op de afstandsbediening. Sommige disks kunnen de signalen van de afstandsbediening negeren of onderdrukken.
- De PIP- en SAP-pictogrammen op het scherm (die de gebruiker erop attenderen dat deze functies op de disk beschikbaar zijn) kunnen in het menu Instellingen van de speler worden gedeactiveerd.



Sommige Blu-ray disks bevatten de functie 'bd-live'. Bd-live biedt extra te downloaden inhoud en interactieve online programma's. De aangeboden bd-live-inhoud verschilt per disk en studio. Voorbeelden van dergelijke inhoud zijn extra ondertitels, commentaren, previewtrailers, games en online chatten. Om bd-live-inhoud te kunnen afspelen moet de speler verbonden zijn met het internet.

Afhankelijk van hoe de studio's hun bd-live-inhoud hebben samengesteld, zullen sommige Blu-ray disk deze meteen bij het begin van het afspelen gaan downloaden; sommige hebben een bd-live-optie in het hoofdmenu; andere zullen vragen of u wilt beginnen met downloaden en weer andere zullen u vragen u aan te melden voor een lidmaatschap of account. Volg om van de bd-live-inhoud gebruik te kunnen maken de aanwijzingen op die bij de disk worden geleverd.

De snelheid van uw internetverbinding, het aantal actieve internetgebruikers en de verwerkingscapaciteit van de bd-live-servers kunnen alle van invloed zijn op de download snelheid van de bd-live-inhoud. Als het downloaden lang duurt of het afspelen beïnvloedt, speel dan de disk af zonder de bd-live-functies of probeer het een andere keer opnieuw.

Wanneer u de bd-live-functie gebruikt, kunnen het ID van speler of disk en uw ip-adres (internet protocol adres) via het internet aan de leverancier van de inhoud worden doorgegeven. In de regel worden geen persoonlijke gegevens verzonden. Het is echter mogelijk uw ip-adres te koppelen aan een bepaald geografisch gebied of een bepaalde serviceprovider. Ook uw internetprovider kan vaststellen wie welk ip-adres gebruikt. Als de leverancier van de bd-live-inhoud wil dat u inlogt als lid of accounthouder, heeft deze leverancier toegang tot uw gegevens. Lees daarom altijd zorgvuldig het privacybeleid van uw internetprovider of bd-live-leverancier.

U kunt de toegang tot bd-live desgewenst beperken in het menu Instellingen van de speler.

## Uitvoerresolutie

Als u de uitvoerresolutie wilt wijzigen, kunt u dat doen met de toets Res/Tv-type op de afstandsbediening.

1. Controleer of de videokabel correct is aangesloten.
2. Zet uw tv aan. Controleer of de juiste ingang is geselecteerd.
3. Controleer of de speler aan staat. Hoewel het mogelijk is de uitvoerresolutie tijdens het afspelen te wijzigen, raden we aan het afspelen te stoppen en de disk uit te nemen voordat u de uitvoerresolutie wijzigt. Druk op de toets Res/Tv-type. Op het beeldscherm van de tv verschijnt het menu "Resolutie-instellingen". Omdat uw tv de ingestelde resolutie mogelijk niet ondersteunt, zodat het menu "Resolutie-instellingen" niet verschijnt, wordt de ingestelde resolutie ook op het voorpaneel weergegeven.
4. Gebruik de knoppen  $\blacktriangle$   $\blacktriangledown$  om de nieuwe uitvoerresolutie te selecteren. Druk op de toets Res/Tv-type om door de beschikbare uitvoerresoluties te bladeren. Omdat het menu "Resolutie-instellingen" mogelijk niet verschijnt (omdat het niet compatibel is met uw tv), wordt de nieuwe resolutie ook op het voorpaneel weergegeven.
5. Druk op Enter om de geselecteerde uitvoerresolutie toe te passen. of druk op de toets  $\blackleftarrow$  als u de uitvoerresolutie niet wilt wijzigen.

De volgende uitvoerresoluties zijn beschikbaar:

**PAL-uitvoer via HDMI 1 of 2** - Auto, 1080p, 1080i, 720p, 576p, 576i, Source Direct.

**NTSC-uitvoer via HDMI 1 of 2** - Auto, 1080p, 1080i, 720p, 480p, 480i, Source Direct.

**PAL-uitvoer via AnalooG (component)** - 1080p\*, 1080i, 720p, 576p, 576i.

**NTSC-uitvoer via AnalooG (component)** - 1080p\*, 1080i, 720p, 480p, 480i.

\* **Wanneer bij AnalooG-uitvoer 1080p als primaire video-uitvoer is geselecteerd, is de HDMI-uitvoerresolutie 1080p en de component-uitvoerresolutie 1080i.**

### Opmerking:

- Sommige tv-toestellen ondersteunen een of meer uitvoerresoluties niet (met name 1080p). Wanneer u een niet-ondersteunde uitvoerresolutie hebt geselecteerd, zie u een leeg scherm of een foutmelding. Selecteer in dat geval een uitvoerresolutie die door uw tv wordt ondersteund.
- Mocht u bij HDMI- of component-uitvoer geen beeld krijgen, sluit dan de speler op de tv aan via de composite video-uitgang en configureer de speler via het menu Instellingen.
- Beeldverbetering via de component-uitgang is alleen mogelijk bij niet-versleutelde disks, zoals thuisvideo en zelfgemaakte inhoud. De meeste commercieel gebrande dvd-disks hebben een CSS-codering, waarbij de resolutie beperkt blijft tot 480i/480p. Dit geldt alleen voor de component-uitvoer. De HDMI-uitvoer is beveiligd met HDCP en kent een dergelijke beperking niet.

## Tv-systeem selecteren

De 651/751BD kan zo worden ingesteld dat alle video's worden uitgevoerd als PAL of NTSC, of in het opgenomen formaat (Multi). Sommige tv's ondersteunen alleen PAL of NTSC en niet beide; daarom kan het handig zijn om de uitvoer in te stellen op een van beide.

Druk op de toets Res/Tv-type op de afstandsbediening en houd deze ingedrukt om te bladeren tussen PAL, NTSC en "Multi". De naam van het geselecteerde systeem wordt op de tv weergegeven.

Enkele punten om aan te denken:

- Als de video-uitvoer is ingesteld op PAL of NTSC, zal de speler andere inhoud naar dit systeem converteren.
- Als de video-uitvoer is ingesteld op "Multi", zal de speler niet converteren en wordt de video uitgevoerd zoals opgenomen. Selecteer daarom de "Multi"-modus alleen indien uw tv zowel PAL als NTSC ondersteunt.
- Bepaalde tv-toestellen ondersteunen alleen het PAL- of het NTSC-systeem. Wanneer de verkeerde uitvoer is geselecteerd, kan de tv waarschijnlijk geen beeld weergeven. Houd in dat geval de toets Res/Tv-type ingedrukt tot een ondersteund systeem wordt geselecteerd.
- De speler onthoudt het met de toets Res/Tv-type geselecteerde systeem wanneer hij wordt uitgezet. Het uitvoersysteem kan ook worden geselecteerd met de optie "TV-systeem" onder "Video instellen" in het menu Instellingen van de speler.

## Afbeeldingen op dvd-audiodisks bekijken

Sommige dvd-audiodisks bevatten statische afbeeldingen, zoals foto's van de band of teksten van het album. Tijdens het afspelen van een dvd-audiotrack kunt u met de bladertoetsen  $\blacktriangle$  en  $\blacktriangledown$  de afbeelding selecteren.

**Opmerking:** Statische afbeeldingen zijn niet op alle dvd-audiodisks beschikbaar.

### "Alleen audio"-modus

U kunt de geluidskwaliteit verbeteren door de videoverwerking en -uitvoer te deactiveren. In de modus 'Alleen audio' wordt mogelijke interferentie tussen de video- en audiosignalen gereduceerd.

1. Druk op de toets 'Alleen audio' op de afstandsbediening om deze modus te activeren. De video-uitvoer wordt dan uitgeschakeld.
2. Druk nogmaals op de toets 'Alleen audio' als u de video-uitvoer weer wilt activeren.

### Opmerking:

- De modus 'Alleen audio' wordt automatisch geannuleerd als het toestel wordt uitgezet of het afspelen wordt gestopt.
- Omdat HDMI audio en video samen transporteert, kan de HDMI-uitvoer niet volledig worden uitgezet. In dat geval wordt een zwart scherm weergegeven (beeld niet actief, maar sync wel) om mogelijke storingen zo gering mogelijk te houden.

## Shuffle

Druk tijdens het afspelen van een cd of saccd op de blauwe toets van de afstandsbediening om de modi Shuffle en Willekeurig te activeren. Elke keer dat op de blauwe toets wordt gedrukt verandert de afspeelmodus in een vaste volgorde: Shuffle, Willekeurig en Normaal.

## Andere media afspelen

Behalve normale cd's, sacc'd's, dvd's en bd's kan de 651/751BD bepaalde muziek-, film- en fotobestanden afspelen van optische disken (zoals cd-r, dvd-r, etc.) of van externe geheugens zoals usb-sticks (normaal en flash) en eSATA-sticks.

### Een usb-stick of eSATA-stick aansluiten

De 651/751BD heeft twee usb 2.0-aansluitingen, een aan de voorkant en een aan de achterkant, en daarnaast nog een eSATA-aansluiting aan de achterkant. U kunt in beide usb-aansluitingen een usb-stick steken en de eSATA-aansluiting kunt u gebruiken om een eSATA-stick met digitale muziek-, film- en fotobestanden aan te sluiten.

De usb-aansluitingen leveren de aangesloten stick een vermogen van maximaal 5V/1A. Dit is gewoonlijk voldoende voor usb-flashdrives en flash-geheugenkaartlezer, maar mogelijk niet voor op de poort aangesloten vaste schijven.

Als u de eSATA-aansluiting wilt gebruiken, hebt u een externe voedingsbron nodig om de eSATA-stick van stroom te voorzien. Let op: De eSATA-aansluiting ondersteunt geen 'hot-swapping' (loskoppelen terwijl de speler in bedrijf is). Om schade aan uw eSATA-stick te voorkomen, mag u deze alleen aansluiten of loskoppelen wanneer de 651/751BD uit staat.

#### Opmerking:

- Deze speler ondersteunt alleen Mass Storage Class Bulk Transport-apparaten. De meeste usb-sticks, externe vaste schijven en kaartlezers voldoen aan deze classificatie. Andere apparaten, zoals mp3-spelers, digitale camera's en mobiele telefoons met intern geheugenbeheer, zijn mogelijk niet compatibel.
- Ondersteunde usb-sticks moeten zijn geformatteerd met het FAT- (File Allocation Table), FAT32- of NTFS- (New Technology File System)-bestandssysteem.
- In bepaalde gevallen kan bij een niet-compatibel apparaat de speler niet reageren. In dat geval kunt u gewoon de speler uitzetten, het apparaat loskoppelen en de speler weer aanzetten.
- De speler gebruikt de usb-stick uitsluitend in de modus 'alleen-lezen'. Om het risico van beschadiging van de gegevens zoveel mogelijk uit te sluiten, raden we u aan de usb-stick pas te verwijderen wanneer het afspelen geheel is gestopt.
- **PROBEER NOOIT een usb-stick in de eSATA-aansluiting of een eSATA-stick in de usb-aansluiting te steken. Dit kan zowel de stick als de aansluiting beschadigen.**

### Het Startmenu

Zodra een usb-stick of een optische disk met mediabestanden is geplaatst, geeft de speler een "Startmenu" weer, om u te helpen door de bestanden te navigeren en deze af te spelen. U kunt het Startmenu ook weergeven met de toets  op de afstandsbediening. Het Startmenu is het startpunt voor het openen van mediabestanden.

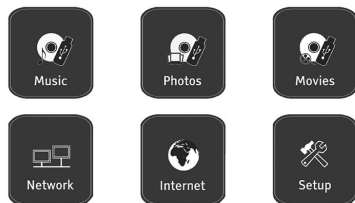

 Cambridge Audio

U kunt aangeven welk type mediabestanden u wilt afspelen door een van de drie categorieën te kiezen: "Muziek", "Film" of "Foto". Als u "Instellingen (Setup)" selecteert, verschijnt het menu Instellingen, net als wanneer u de toets Instellingen op de afstandsbediening gebruikt.

Daarnaast bevat het startmenu nog twee opties, voor nog te ontwikkelen functies.

Het Internet-menu kan in de toekomst worden gebruikt voor online streaming-diensten voor audio en video. Het menu My Network (Mijn netwerk) kan in de toekomst worden gebruikt om via UPnP AV toegang te krijgen tot content van geschikte servers.

Beide functies zijn nog in de experimentele fase en het is niet zeker dat zij onderdeel zullen gaan vormen van de functies van de 651/751BD. Zie de ondersteuningspagina voor de 651/751BD op [www.cambridgeaudio.com](http://www.cambridgeaudio.com) voor bijzonderheden over deze menu's en voor eventuele software-updates van Cambridge Audio.

Let op: Streaming-diensten zijn doorgaans regionaal, dus nieuwe diensten zullen meestal van land tot land verschillen.





## Muziekbestanden afspelen

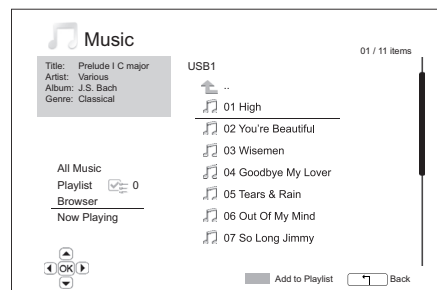
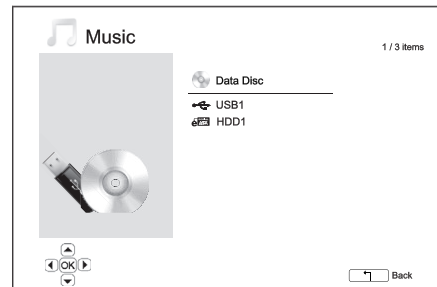

Selecteer in het Startmenu de optie "Muziek" als u op een optische disk of een usb-stick opgeslagen digitale muziekbestanden wilt afspelen. Er verschijnt een bestandenoverzicht om u te helpen door de bestanden en mappen te navigeren.

Selecteer om te beginnen de "gegevensdisk" of het externe apparaat waarop de muziekbestanden staan. De speler leest de disk en geeft een lijst met de mappen en muziekbestanden weer. Dit kan enkele seconden duren.



In de muziekbrowser kunt u de volgende handelingen uitvoeren:

Druk op de toetsen  of  of Bladeren   om de cursor door de lijst met muziekbestanden te verplaatsen.

Druk zodra het gewenste bestand door de cursor wordt gemarkeerd op Enter of op  /  om het afspelen te starten.

Druk op de groene toets als u het gemarkeerde muziekbestand aan de afspeellijst wilt toevoegen. Vóór de bestandsnaam verschijnt dan een groene markering en het totaal van de afspeellijst in de linkerbenedenhoek van het scherm wordt met één vermeerderd.

Druk op de toets  om de cursor naar het selectiemenu in de linkerbenedenhoek van het scherm te verplaatsen. Dit menu biedt de volgende opties:

**Alle muziek** – Geeft een lijst weer met alle muziekbestanden, zonder directory-structuur.

**Afspeellijst** – Geeft een lijst weer met alleen de aan de afspeellijst toegevoegde muziekbestanden.

**Browser** – Geeft een lijst weer met mappen en muziekbestanden in de oorspronkelijke directory-structuur van de disk of usb-stick.

**Speelt nu** – Geeft de status weer van het muziekbestand dat op het moment wordt afgespeeld. Druk op de toets  om de cursor terug te verplaatsen naar de bestandenlijst.

Wanneer een muziekbestand zonder ingrijpen van de gebruiker wordt afgespeeld, verschijnt na enkele seconden het scherm "Speelt nu". U kunt dit scherm ook openen met de menuoptie "Speelt nu". Op het scherm kan de volgende informatie worden weergegeven:

**Afspeelstatus** –  /  , 

**Afspeelmodus** – Shuffle, Willekeurig, Eén herhalen, Alles herhalen

**Afspeelvoortgang** – Track en tijd

**Andere informatie** – Als het muziekbestand ondersteunde afbeeldingen en tags bevat, worden deze weergegeven.

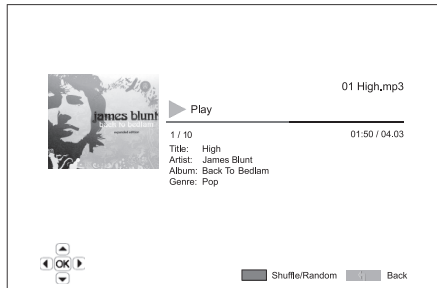

Als het scherm "Speelt nu" wordt weergegeven, zijn de volgende bedieningsopties beschikbaar:

**Normale afspeelfuncties** – ▶ / II , ■, ◀▶, ◀◀ en ▶▶.

**Speciale afspeelfuncties** – Herhalen en Shuffle/Willekeurig afspelen (blauwe toets).

**Terug naar de browser zonder de muziek te onderbreken** – Terug

**Terug naar de browser en afspelen stoppen** – Tweemaal op ■ drukken.

### Filmbestanden afspelen

Selecteer in het Startmenu de optie "Film" als u op een optische disk of een usb-stick opgeslagen filmbestanden wilt afspelen. Er verschijnt een bestandenoverzicht om u te helpen door de bestanden en mappen te navigeren.

Selecteer om te beginnen de "gegevensdisk" of het externe apparaat waarop de filmbestanden staan. De speler leest de disk en geeft een lijst met de mappen en filmbestanden weer. Dit kan enkele seconden duren.

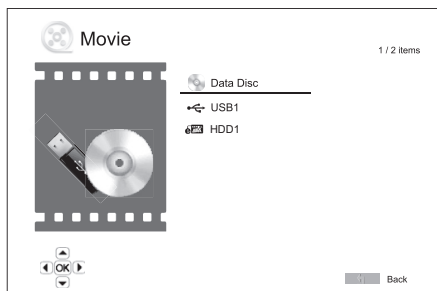

In de filmbrowser kunt u de volgende handelingen uitvoeren:

1. Druk op de toets ▲/▼ of Bladeren ▲/▼ om de cursor op het gewenste bestand te plaatsen.

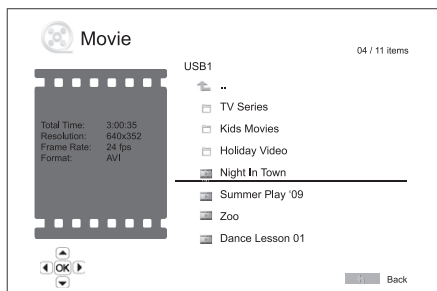

2. Druk zodra het gewenste filmbestand door de cursor wordt gemarkeerd op Enter of ▶ / II om het afspelen te starten.

Zodra een film is begonnen met afspelen, zijn de normale afspeelfuncties beschikbaar. Druk om het afspelen te stoppen en terug te gaan naar de bestandenbrowser tweemaal op STOP. U kunt ook op elk gewenste moment op de toets [ ] drukken om terug te gaan naar het Startmenu.

### Fotobestanden bekijken

Selecteer in het Startmenu de optie "Foto" als u op een optische disk of een usb-stick opgeslagen digitale fotobestanden wilt bekijken. Er verschijnt een bestandenoverzicht om u te helpen door de bestanden en mappen te navigeren.

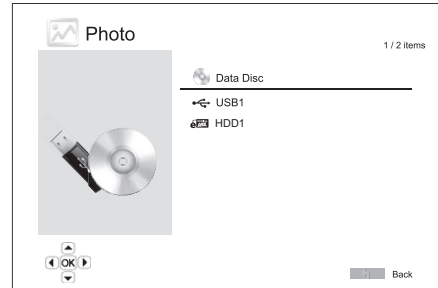

Selecteer om te beginnen de "gegevensdisk" of de usb-stick waarop de fotobestanden staan. De speler leest de disk en geeft een lijst met de mappen en fotobestanden weer. Dit kan enkele seconden duren.

In de fotobrowser kunt u de volgende handelingen uitvoeren:

- Druk op de toetsen ▲/▼ of Bladeren ▲/▼ om de cursor door de lijst met fotobestanden te verplaatsen.
- Druk zodra het gewenste fotobestand door de cursor wordt gemarkeerd op Enter of op ▶ / II om het afspelen in de vorm van een diavoorstelling te starten.

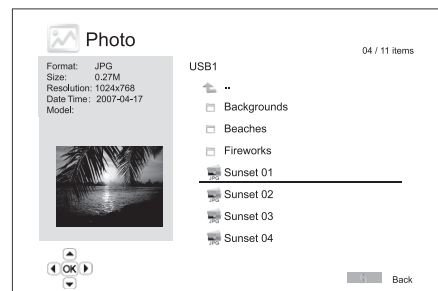

Tijdens de diavoorstelling zijn de volgende bedieningsopties beschikbaar:

**Help-scherm weergeven** – Display

**Normale afspeelfuncties** – ▶ / II en ◀▶.

**Beeldwisseling langzamer/snel** – ◀◀ en ▶▶

**Zoom** – Zoom. In de zoom-modus kan de foto worden verschoven met de navigatietoetsen ▲▼◀▶.

**Reflecteren** – toets ▲.

**Spiegelen** – toets ▼.

**Linksom draaien** – toets ◀

**Rechtsom draaien** – toets ▶

**Herhalen** – herhaaltoets

**Foto's weergeven in "overzicht"-modus** – rode toets. In de "overzicht"-modus worden negen verkleinde afbeeldingen op een scherm weergegeven om de visuele navigatie te vergemakkelijken.

**EXIF-informatie (specificatie) weergeven** – groene toets

**Afspelen in willekeurige/shuffle-volgorde** – blauwe toets

**Overgangsmodus diavoorstelling wijzigen** – gele toets.

### Achtergrondmuziek toevoegen

U kunt achtergrondmuziek aan de diavoorstelling toevoegen. Daarvoor moet u een of meer digitale muziekbestanden voorbereiden. Deze muziekbestanden kunnen worden opgeslagen op dezelfde disk als de foto's of op een ander medium. Het afspelen van de muziek kunt u starten door in het startmenu "Muziek" te selecteren. Druk zodra de muziek speelt op de toets [ ] om terug te gaan naar het Startmenu en selecteer "Foto" om de diavoorstelling te starten.

## Het menu Instellingen

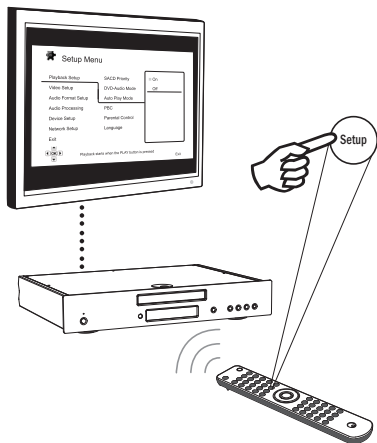

Druk op de toets Instellingen van de afstandsbediening om het menu Instellingen van de speler te openen. Omdat tijdens het afspelen bepaalde instelopties mogelijk niet toegankelijk zijn, raden wij u aan het menu Instellingen alleen te gebruiken wanneer het afspelen is gestopt of wanneer zich geen disk in de speler bevindt.

In het menu Instellingen vindt u een groot aantal instel- en configuratieopties. Voor de meeste gebruikers zal de standaardconfiguratie voldoende en zal het wijzigen van de instellingen vaak niet nodig zijn.

Als u toch de speler zo wilt configureren dat deze perfect aansluit op de instellingen van uw thuisbioscoop en uw kijkvoorkeuren, ga dan te werk volgens de in de volgende hoofdstukken beschreven aanwijzingen.

### Het menusysteem Instellingen gebruiken

Voor het uitvoeren van aanpassingen wordt de plaats van de gewenste functie als volgt aangeduid:

**Instelhoofdstuk > Menu-item > Selectie**

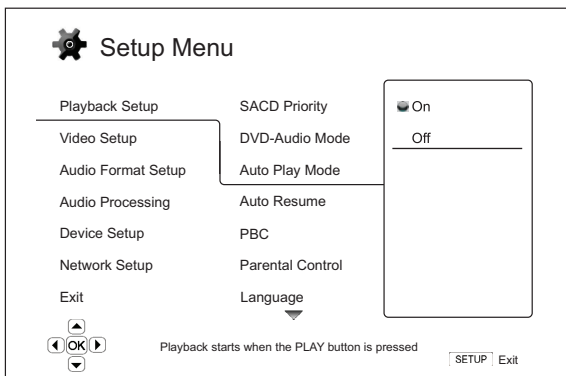

**Instelhoofdstuk** is het hoogste instelniveau. Bij de 651/751BD staan in de linkerkolom van het menuscherm Instellingen zes instelhoofdstukken. Dat zijn: Afspelen instellen, Video instellen, Audioformaat instellen, Audioverwerking, Toestel instellen en Netwerk instellen.

**Menu-item** is de aan te passen parameter in de middelste kolom van het menu Instellingen. Wanneer u een instelhoofdstuk opent, wordt in een venster een lijst met menu-items en de actuele waarde ervan weergegeven.

**Selectie** is het actuele numerieke of beschrijvende element dat aangeeft hoe de geselecteerde parameter wordt gewijzigd. Dit item vindt u rechts van het corresponderende menu-item.

Wanneer er meer menu-items of selecties zijn dan op het scherm passen, ziet u boven of onder aan het menu een bladerpictogram. Met de toetsen  $\blacktriangle$  en  $\blacktriangledown$  kunt u naar de niet weergegeven items bladeren.

**Opmerking:** Bepaalde instelitems kunnen grijs worden weergegeven omdat ze niet toegankelijk zijn. Dit kan worden veroorzaakt doordat een disk nog wordt afgespeeld of omdat ze zijn gekoppeld aan instelitems die elkaar uitsluiten. Stop het afspelen of werp de disk uit voordat u probeert deze instelitems te wijzigen. Als het instelitem daarna nog niet toegankelijk is, controleer dan op configuratieconflicten en consistentie. Als bijvoorbeeld "Video instellen > 1080p24-uitvoer" is ingesteld op "Uit", zijn onder "DVD 24p-conversie" de menu-items "Auto" en "Source Direct" niet beschikbaar (grijs). Maar als "1080p24-uitvoer" is ingesteld op "Aan", kunnen onder "DVD 24p-conversie" de menu-items "Auto" en "Source Direct" wel worden ingesteld.

1. Druk op de toets Instellingen van de afstandsbediening. Op het tv-scherm verschijnt het volgende venster:

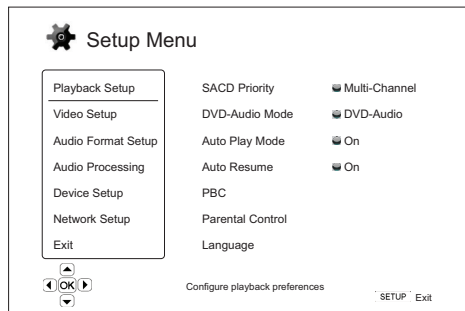

2. Druk op de toetsen  $\blacktriangle$ / $\blacktriangledown$  om het hoofdstuk te selecteren. Er zijn zes hoofdstukken: *Afspelen instellen*, *Video instellen*, *Audioformaat instellen*, *Audioverwerking*, *Toestel instellen* en *Netwerk instellen*. Druk op Enter of op de toets  $\blacktriangleright$  om het geselecteerde hoofdstuk te openen.

3. Druk op de toetsen  $\blacktriangle$ / $\blacktriangledown$  om het item te selecteren dat u wilt wijzigen en druk vervolgens op Enter of op de toets  $\blacktriangleright$  om de instelling te wijzigen. Indien boven of onder aan het menu Instellingen het bladerpictogram wordt weergegeven, wil dat zeggen dat u met de toetsen  $\blacktriangle$ / $\blacktriangledown$  meer opties kunt weergeven.

4. Druk op de toetsen  $\blacktriangle$ / $\blacktriangledown$  om een waarde in de lijst te selecteren en druk vervolgens op Enter om uw keuze te bevestigen. Bijvoorbeeld: Als u "Aan" wilt selecteren voor "Automatisch afspelen", gebruikt u de toetsen  $\blacktriangle$ / $\blacktriangledown$  om de keuze "Aan" te markeren en drukt u vervolgens op Enter.

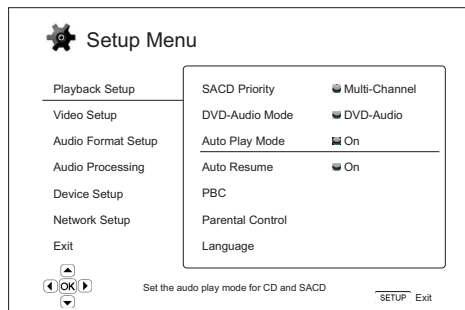

5. U kunt het menu Instellingen op elk gewenst moment verlaten. Druk daartoe op de toets Instellingen op de afstandsbediening of selecteer Sluiten in een instelhoofdstuk.

De instellingen worden permanent opgeslagen wanneer de speler wordt uitgezet met de toets Stand-by/Aan op het voorpaneel of met dezelfde toets op de afstandsbediening. Indien de voeding wordt onderbroken voordat de speler in de stand-bystand komt, worden de instellingen niet opgeslagen.

## Afspelen instellen

In het hoofdstuk "Afspelen instellen" kunt u afspelvevoorkeuren voor verschillende inhoud configureren. De instelopties in dit hoofdstuk zijn:

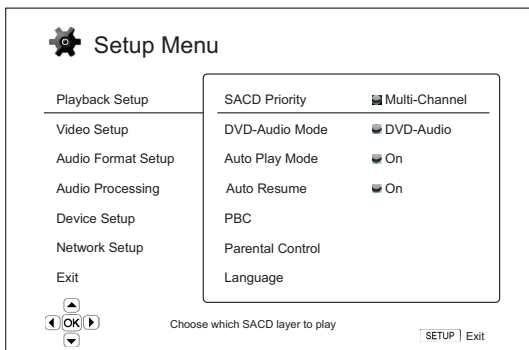

| Menu's                        | Instellingen  |
|-------------------------------|---|
| Sacd-prioriteit .....         | Multi-Channel<br>Stereo<br>CD-modus   |
| Dvd-audiomodus .....          | Dvd-audio<br>Dvd-video  |
| Automatisch afspelen .....    | Aan<br>Uit  |
| Automatisch hervatten .....   | Aan<br>Uit  |
| Afspeelaansturing (PBC) ..... | Aan<br>Uit  |
| Kinderblokkering .....        | BD-leeftijdscodering<br>(standaard wachtwoord: "0000")<br>Dvd-codering<br>Gebiedcode<br>Wachtwoord wijzigen |
| Taal .....                    | Taal speler<br>Taal diskmenu<br>Audiotaal<br>Taal ondertitels   |

### 1. Sacd-prioriteit

Selecteer hier welke audiolaag u standaard wilt afspelen bij Sacd-disks (Super Audio cd's) die vaak meerdere soundtracks bevatten. De opties zijn:

**Multi-Channel** – Speelt de dsd-multichannel surround audiolaag.

**Stereo** – Speelt de 2-kanaals dsd-stereo audiolaag.

**CD-modus** – Speelt de 2-kanaals pcm-cd-laag van een hybride sacd-disk.

### 2. Dvd-audiomodus

Selecteer hier welk deel van een dvd-audiodisk u wilt afspelen. De opties zijn:

**Dvd-audio** – Speelt het dvd-audiodeel van de disk met hoge-resolutieaudio.

**Dvd-video** – Speelt het dvd-videodeel van de disk met Dolby Digital of DTS-audio.

### 3. Automatisch afspelen (aan/uit)

Instellen wanneer een speler automatisch begint met het afspelen van een audio-cd of sacd. Wanneer automatisch afspelen is ingeschakeld, worden deze disks meteen afgespeeld zodra ze in de speler worden geplaatst. Wanneer automatisch afspelen is uitgeschakeld, wacht de speler met afspelen tot de gebruiker op de toets PLAY (afspelen) drukt.

### 4. Automatisch hervatten (aan/uit)

Hiermee kiest u of het afspelen van de disk vanaf het vorige opgeslagen punt moet beginnen of niet. Deze functie werkt voor CD, SACD, DVD en bepaalde Blu-ray disks. Als Automatisch hervatten is ingeschakeld, begint het afspelen automatisch bij het vorige opgeslagen punt. Als Automatisch hervatten is uitgeschakeld, begint het afspelen vanaf het begin.

### 5. PBC – Afspeelaansturing

In-/uitschakelen van de afspeelaansturing Afspeelaansturing is een simpele vorm van een diskmenu. De opties zijn:

**Aan** – Als de disk is voorzien van afspeelaansturing, wordt het menu weergegeven.

**Uit** – De inhoud wordt afgespeeld in de volgorde op de disk.

### 6. Kinderblokkering

Hier kunnen ouders een waarde invoeren om te verhinderen dat kinderen inhoud bekijken die niet voor hen geschikt is. Voor de werking van deze functie moet de disk correct ingedeeld en gecodeerd zijn.

Druk op Enter om het selectiemenu hiervoor weer te geven.

Om de ingestelde kinderblokkering te wijzigen, moet u het voor de kinderblokkering geldende wachtwoord invoeren. Als u hiervoor nog geen wachtwoord hebt ingevoerd, is het standaard wachtwoord "0000".

Het menu voor kinderblokkering bevat de volgende sub-items:

**BD-leeftijdscodering** - Druk op de toetsen  $\blacktriangle$ / $\blacktriangledown$  om de leeftijd voor Blu-ray disks te selecteren. "Uit" betekent: geen leeftijdcontrole. Alle disks kunnen worden afgespeeld. De getallen 1 t/m 21 geven de leeftijdsgrens aan. Disks die zijn gecodeerd met een leeftijdscodering gelijk aan of lager dan de geselecteerde grens kunnen worden afgespeeld - alle codes boven de geselecteerde grens worden geblokkeerd.

**Dvd-codering** - Druk op de toetsen  $\blacktriangle$ / $\blacktriangledown$  om de leeftijd voor dvd's te selecteren. De beschikbare coderingen zijn: Kinderen, G, PG, PG-13, PGR, R, NC17, Volwassenen en Uit. Dvd's met de geselecteerde codering en lager kunnen worden afgespeeld, alle dvd's met een hogere codering worden geblokkeerd. Als "Uit" is geselecteerd, kunnen alle disks worden afgespeeld.

**Gebiedcode** – Bepaalde Blu-ray kunnen verschillende kinderblokkeringwaarden hebben voor verschillende geografische gebieden. Momenteel ondersteunt de speler alleen de kinderblokkeringwaarden die worden gebruikt in het Verenigd Koninkrijk.

**Wachtwoord wijzigen** – Hier kan het wachtwoord voor de kinderblokkering worden gewijzigd. Voer een getal van 4 cijfers in als nieuw wachtwoord. Voer het nieuwe wachtwoord nogmaals in ter bevestiging. Als de twee invoeren identiek zijn, vervangt het nieuwe wachtwoord het oude.

### 7. Taal

Hier kunt u de taalvoorkeuren instellen:

**Taal speler** – de taal waarin u het menu Instellingen van de speler en de schermweergave wilt weergeven.

**Taal diskmenu** – de taal waarin u de dvd- en Blu-ray diskmenu's wilt weergeven. Wanneer een diskmenu in de geselecteerde taal beschikbaar is, wordt dat weergegeven in plaats van het standaard diskmenu.

**Audiotaal** – de taal van uw voorkeur voor dvd's en Blu-ray disks. Als de disk een audiotrack in de geselecteerde taal bevat, wordt die afgespeeld.

**Taal ondertitels** – de taal van uw voorkeur voor ondertitels op de dvd's. Als de disk ondertitels in de geselecteerde taal bevat, worden die weergegeven. Wanneer "Auto" is geselecteerd, kiest de disk zelf de weergavetaal.

**Opmerking:** Opmerking: Indien de taal van uw voorkeur niet voorkomt bij de audio-, ondertitelings- of diskmenuopties, selecteer dan "Andere" en voer de taalcode in. Die vindt u in een van de volgende hoofdstukken van deze handleiding.

Menu Instellingen (vervolg)

Video instellen

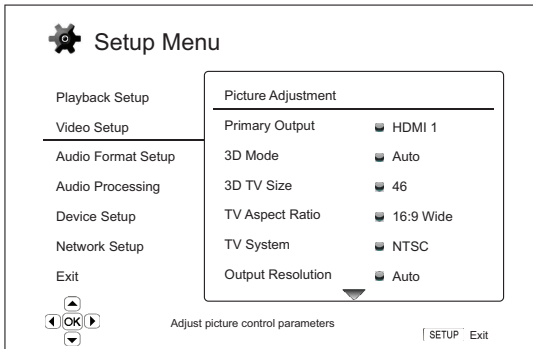

Onder het hoofdstuk "Video instellen" van het menu Instellingen kunt u verschillende video-uitvoeropties configureren. De menuopties in dit hoofdstuk zijn:

| Menu's                | Instellingen   |
|-----------------------|--|
| Beeld instellen.....  | HDMI 1<br>HDMI 2 en Analoo   |
| Primaire uitvoer..... | HDMI 1<br>HDMI 2<br>Analoo   |
| 3D-modus.....         | Auto<br>Geforceerd<br>Uit  |
| 3D Tv-formaat.....    | 46   |
| Beeldverhouding.....  | 4:3 Letterbox<br>4:3 Pan & Scan<br>16:9 Breed<br>16:9 Breed/Auto   |
| Tv-systeem.....       | PAL (standaard)<br>NTSC<br>Multisysteem  |
| Uitvoerresolutie..... | Auto<br>1080p<br>1080i<br>720p<br>480p/576p<br>480i/576i<br>Source Direct  |
| 1080p24-uitvoer.....  | Auto (standaard)<br>Aan<br>Uit   |
| HDMI-opties.....      | Kleurruimte (1&2)<br>Auto<br>RGB videoniveau<br>RGB PC-niveau<br>YCbCr 4:4:4<br>YCbCr 4:2:2<br>Deep Colour (1&2)<br>36 bits<br>30 bits (gedithered)<br>30 bits<br>Uit (gedithered)<br>Uit (standaard)<br>Demo-modus<br>Aan<br>Uit (standaard)<br>Alleen video<br>Ja<br>NEE (standaard) |

|                      |   |
|----------------------|---|
| Weergave-opties..... | Ondertitelverschuiving<br>-5 tot +5<br>OSD-positie<br>0-5<br>OSD-modus<br>Normaal<br>Kort<br>Resterend<br>Hoekpictogram<br>Aan<br>Uit<br>PIP-pictogram<br>Aan<br>Uit<br>SAP-pictogram<br>Aan<br>Uit<br>Screensaver<br>Aan<br>Uit<br>Energiezuinig |
|----------------------|---|

1. Beeld instellen

Hier kunt u de beelddaansturingparameters instellen: De 651/751BD heeft een groot aantal beeldbesturingsopties. Zie het hoofdstuk "Beeld instellen" in deze handleiding voor gedetailleerde uitleg over elke optie.

2. Primaire uitvoer

Hier selecteert u de primaire video-uitvoermethode. De opties zijn:

**HDMI 1** – Gebruikt HDMI 1 als primaire video-uitvoer. Deze instelling waarborgt HDMI 1-uitvoer in de hoogst mogelijke beeldkwaliteit. De speciale Marvel QDEO-videoverwerker wordt gebruikt, tenzij voor de uitvoeresolutie "Source Direct" is geselecteerd; in dat geval wordt de QDEO DE2750-videoverwerker genegeerd. Component- en composite-video-uitvoer is mogelijk niet beschikbaar of beperkt tot een lagere resolutie vanwege bronbeperkingen van de inhoud.

**HDMI 2** – Gebruikt HDMI 2 als primaire video-uitvoer. Net als bij "HDMI 1" zorgt deze instelling ervoor dat de HDMI 2-uitvoer de best mogelijke beeldkwaliteit heeft, met als enige verschil dat voor de noodzakelijke videoverwerking gebruik wordt gemaakt van de videodecoder in de Mediatek Chipset, en niet van de QDEO-videoverwerker.

**Analoo** – Gebruikt component video voor primaire video-uitvoer. Deze instelling zorgt ervoor dat de componentuitvoer altijd beschikbaar is en correcte videosignalen weergeeft. De videodecoder in de speler voert elke noodzakelijke formaatconversie uit; de QDEO-videoverwerker wordt volledig genegeerd.

**Opmerking:** Coderingen voor copyrightcontrole op de disk kunnen de uitvoeresolutie van de component-video-uitvoer beperken. Indien CSS-codering is gebruikt, is de uitvoeresolutie bij dvd's beperkt tot maximaal 480p/576p, bij Blu-ray tot maximaal 1080i.

3. 3D-modus

Hier kiest u de video-uitvoermodus voor beschikbare 3D-inhoud bij de HDMI-uitvoerpoorten. De opties zijn:

**Auto** – 3D-uitvoer, indien deze zowel door de diskinhoud als door de display wordt ondersteund. De speler controleert automatisch of de disk 3D-inhoud bevat en of uw tv of projector 3D-compatibel is. Als aan beide voorwaarden is voldaan, stuurt de speler 3D-beelden via de HDMI-uitgangen; in andere gevallen worden alleen 2D-beelden gezonden. Voor 3D-beelden hebt u actieve 3D-compatibele 'shutter glasses' nodig die compatibel zijn met uw tv.

**Geforceerd** – Gebruik altijd 3D video-opmaak voor uitvoer met 3D Blu-ray discs. U ziet eventueel een zwart scherm (geen video-uitvoer) als uw tv niet 3D-compatibel is.

**Uit** – De uitvoer is altijd in 2D-videoformaat, zelfs als de disk 3D-beelden bevat. Hierdoor is de beeldkwaliteit gewaarborgd wanneer uw tv niet 3D-compatibel is of wanneer een noodzakelijk onderdeel (zoals de 3D-bril) ontbreekt.

4. 3D Tv-formaat

Hier kunt u de diagonale schermgrootte van uw HDTV opgeven. Deze optie is bedoeld voor de 3D-modus en zorgt voor een betere beeldkwaliteit van de 3D-beelden.

De diagonale grootte van uw tv-scherm is standaard 46 inch.

5. Beeldverhouding

Stelt de beeldverhouding van het uitvoerbeeld van de speler in. De opties zijn:

**4:3 Letterbox** – Kies deze optie voor een standaard 4:3-beeldscherm. Een breedbeeldafbeelding wordt weergegeven in "letterbox"-formaat met boven en onder zwarte balken.

**4:3 Pan & Scan** – Kies deze optie voor een standaard 4:3-beeldscherm. Een breedbeeldafbeelding wordt uitgerekt.

**16:9 Breed** – Kies deze optie voor een breedbeeldscherm 16:9. 16:9-inhoud wordt weergegeven in deze beeldverhouding en 4:3-inhoud wordt horizontaal uitgerekt.

**16:9 Breed/Auto** – Kies deze optie voor een breedbeeldscherm 16:9. 16:9-inhoud wordt weergegeven in deze beeldverhouding en 4:3-inhoud wordt weergegeven met zwarte balken aan beide kanten, om de oorspronkelijke 4:3-verhouding te behouden.



## 6. Tv-systeem

Kies hier de uitvoerstandaard (PAL/NTSC) die bij uw tv hoort. De opties zijn:

**PAL** – Als PAL-gecodeerde disks worden afgespeeld, vindt geen systeemconversie plaats. NTSC-gecodeerde inhoud wordt geconverteerd naar PAL-uitvoer. Blu-ray disks met framesnelheid 24Hz worden geconverteerd naar framesnelheid 50Hz wanneer geen 1080p24- of Source Direct-uitvoerresolutie is geactiveerd.

**NTSC** – Als NTSC-gecodeerde disks worden afgespeeld, vindt geen systeemconversie plaats. PAL-gecodeerde inhoud wordt geconverteerd naar NTSC-uitvoer. Blu-ray disks met framesnelheid 24Hz worden geconverteerd naar framesnelheid 60Hz wanneer geen 1080p24- of Source Direct-uitvoerresolutie is geactiveerd.

**Multisysteem** – Er wordt geen systeemconversie uitgevoerd. Het video-uitvoersysteem is identiek met dat op de disk. Blu-ray disks met framesnelheid 24Hz worden geconverteerd naar framesnelheid 60Hz wanneer geen 1080p24- of Source Direct-uitvoerresolutie is geactiveerd. Voor deze modus is een tv vereist die zowel NTSC als PAL ondersteunt.

**Opmerking:** Selecteer "Multisysteem" niet als uw tv niet zowel PAL als NTSC ondersteunt. Want als u een disk met een niet door uw tv ondersteund systeem plaatst, krijgt u mogelijk alleen een zwart scherm te zien. Mocht dat gebeuren, dan kunt u op de toets OPEN drukken om de disklade te openen en via het menu Instellingen de instelling "Tv-systeem" wijzigen.

## 7. Uitvoerresolutie

Hier kiest u de uitvoerresolutie die het best overeenkomt met de resolutie van uw tv. Zie voor een gedetailleerde beschrijving hiervan het hoofdstuk 'De beste uitvoerresolutie selecteren' in deze handleiding.

## 8. 1080p24-uitvoer

Deze optie geldt alleen voor HDMI-uitvoer met een resolutie van 1080p. Veel Blu-ray met speelfilms zijn gecodeerd met een framesnelheid van 24Hz, hetzelfde aantal beelden per seconde als de oorspronkelijke speelfilm. Selecteer, als uw tv 1080p 24Hz correct ondersteunt, voor deze disks een uitvoer van 1080p24 voor de meest soepele bewegingsweergave. De beschikbare opties zijn:

**Auto (standaard)** – Beeld dat is gecodeerd met een framesnelheid van 24Hz, wordt uitgevoerd als 1080p 24Hz indien de tv de speler de informatie geeft dat hij het 1080p24-signaal kan ondersteunen.

**Aan** – Beeld dat is gecodeerd met een framesnelheid van 24Hz, wordt uitgevoerd als 1080p 24Hz, ongeacht of de tv het 1080p24-signaal kan ondersteunen. Dit is handig wanneer de tv 1080p24 wel ondersteunt, maar dit niet aan de speler doorgeeft. Denk er wel aan dat, wanneer de tv 1080p24 niet ondersteunt, geen beeld wordt weergegeven als deze optie is geselecteerd.

**Uit** – Beeld met een framesnelheid van 24Hz wordt geconverteerd naar 50Hz (PAL) of 60Hz (NTSC).

## 9. HDMI-opties

Hier kunt u de video-opties configureren die uniek zijn voor HDMI-uitvoer. Deze optie heeft een submenu van het menu "Video instellen", waar u video-instellingen kunt configureren die uniek zijn voor HDMI-uitvoer. Om dit submenu te openen, selecteert u "HDMI-opties" in het menu "Video instellen".

Om dit submenu te sluiten, drukt u op **↵** of op **⏪**. In het submenu vindt u opties voor HDMI1 (hiervoor wordt de Marvel QDEO-scaler gebruikt) en voor HDMI2 (hiervoor wordt de scaler gebruikt die is ingebouwd in de Mediatek-chipset).

De volgende HDMI-opties zijn beschikbaar:

**Kleurruimte (HDMI 1)** – Voor het selecteren van de kleurruimte van de HDMI 1-uitvoer.

De Marvel QDEO-scaler kan voor deze uitvoer verschillende conversies uitvoeren. De beschikbare opties zijn:

**Auto (aanbevolen)** – De speler controleert het weergavetoestel om automatisch vast te stellen welke kleurruimtes worden ondersteund en gebruikt die kleurruimtes. Extra kleurruimteconversies worden doorgaans vermeden.

**RGB videoniveau** – Zorgt ervoor dat de HDMI-uitvoer gebruik maakt van de RGB-kleurruimte en van een normaal signaalbereik dat geschikt is voor videoweergave.

**RGB PC-niveau** – Zorgt ervoor dat de HDMI-uitvoer gebruik maakt van de RGB-kleurruimte en breidt het signaalbereik uit tot een bereik dat geschikt is voor beeldschermen van het type PC.

Deze optie wordt met name gebruikt voor tv's met DVI-aansluitingen die tevens als PC-beeldscherm kunnen worden gebruikt. Signalen in het uitgebreide RGB-bereik kunnen worden verwacht wanneer de DVI-ingang wordt geselecteerd. Wanneer het videosignaal het normale RGB-bereik gebruikt, wordt het zwart-witcontrast op deze beeldschermen minder. U kunt de uitvoer van de speler instellen op RGB PC-niveau om het contrastniveau te herstellen.

**YCbCr 4:4:4** – De HDMI-uitvoer gebruikt de kleurruimte YCbCr 4:4:4.

**YCbCr 4:2:2** – De HDMI-uitvoer gebruikt de kleurruimte YCbCr 4:2:2. Meestal is dit de kleurruimte die het meest overeenkomt met de op de disks gecodeerde kleurruimte. (Disks zijn doorgaans gecodeerd met YCbCr 4:2:0 en de videodecoder decodeert dit naar YCbCr 4:2:2.).

**Kleurruimte (HDMI 2)** – Voor het selecteren van de kleurruimte van de HDMI 2-uitvoer. Voor deze uitvoer wordt de in de Mediatek-decoder ingebouwde scaler gebruikt. De beschikbare opties zijn dezelfde als voor HDMI 1.

**HDMI Deep Colour (HDMI 1)** – Voor het selecteren van deep-colour-modi voor de HDMI 1-uitvoer. Deep colour is een OPTIE voor sommige tv's en projectoren die beschikken over een HDMI v1.3-ingang of hoger.

Normaal gesproken wordt elke pixel van het videobeeld doorgegeven in 24-bit (8-bit informatie per kanaal voor R, G, B of Y, Cb, Cr). Als deep colour wordt ondersteund op uw tv, kan elke pixel van een videobeeld worden doorgegeven met een dichtheid van 30-bit (10-bit per kanaal) of 36-bit (12-bit per kanaal). De hogere bitdiepte zou moeten leiden tot soepeler kleurovergangen en betere gradaties, en dus tot een betere beeldkwaliteit.

Bij BD-disks met deep colour wordt de extra informatie doorgestuurd naar de tv. Bij ge-upscaled inhoud, zoals dvd's, wordt de deep-colour-uitvoer geïnterpoleerd, maar kan deze nog altijd resulteren in een soepeler beeld. De dithering-optie biedt de mogelijkheid uitvoer van disks met deep-colour-inhoud naar tv's met beperkte deep-colour-ondersteuning te zenden.

Dithering is een methode om extra kleurinformatie in het bronmateriaal die het beeldscherm niet kan verwerken, op een prettige manier te beperken door toevoeging van 'ruis', die een abrupte overgang tussen de niveaus voorkomt.

De beschikbare opties zijn:

**36 bits** – Gebruik voor de uitvoer altijd de deep-colour-modus met het maximum van 36 bits per pixel.

**30 bits (gedithered)** – Gebruik de deep-colour-modus met 30 bits per pixel, waarbij extra inhoud wordt gedithered.

**30 bits** – Gebruik de deep-colour-modus met 30 bits per pixel en een limiet van 8 bits per kleur.

**Uit (gedithered)** – Gebruik geen deep-colour en dither alle inhoud boven 24 bits.

**Uit (standaard)** – Gebruik geen deep-colour en beperk de uitvoer tot 8 bits per kleur.

**HDMI Deep Colour (HDMI 2)** – Selecteer de deep-colour-modus voor de HDMI 2-uitvoer. De beschikbare opties zijn dezelfde als voor HDMI 1.

**Opmerking:** De deep-colour-functie is OPTIONEEL en wordt niet door alle tv's ondersteund. Als de speler is aangesloten op een tv zonder deze functie, kan het activeren van deep colour resulteren in geen effect of geen beeld.

Toen deze handleiding werd geschreven, waren er nog geen BD-disks met deep-colour-codering.

**Demo-modus** – Hiermee kunt u een speciale demonstratiemodus met gedeeld scherm activeren. Deze modus is bedoeld om de QDEO-videoverwerkingstechnologie te demonstreren. De modus kan ook worden gebruikt als hulpmiddel voor het instellen van de beeldbesturingsparameters Ruisonderdrukking, Kleurverbetering en Contrastverbetering. De modus is NIET bedoeld voor het gewoon afspelen van films. De beschikbare opties zijn:

**Aan** – Het beeldscherm wordt in tweeën gedeeld. Links ziet u het beeld zonder QDEO-videoverwerking, rechts met QDEO-videoverwerking.

**Uit (standaard)** – Normale weergavemodus.

**Opmerking:** De demo-modus wordt automatisch uitgeschakeld wanneer de speler wordt uitgezet.

**Alleen video (HDMI 1)** – Alleen videosignaal (geen audiosignaal) naar de HDMI 1-uitgang zenden of niet. De beschikbare opties zijn:

**NEE (standaard)** – Zowel het videosignaal als het audiosignaal wordt naar de HDMI 1-uitgang gezonden.

**Ja** – Alleen het videosignaal wordt naar de HDMI 1-uitgang gezonden. Dit kan handig zijn als u HDMI 1 alleen gebruikt voor videoweergave; u hoeft het volume van de verbonden HDTV niet lager te zetten of te onderdrukken.

## Menu Instellingen (vervolg)

### 10. Weergave-opties

Voor het configureren van de opties voor het weergeven van informatie op het scherm. De volgende weergave-opties zijn beschikbaar:

**Ondertitels verplaatsen** – Hier kunt u de positie van ondertitels instellen. Als de optie "Ondertitels verplaatsen" is ingesteld op 0 (standaard), worden ondertitels weergegeven op de plaats die de disk aangeeft. Als de optie is ingesteld op een waarde tussen 1 en 5, worden ondertitels naar boven verschoven. Bij een waarde tussen -1 en -5 worden ondertitels naar beneden geschoven. Deze functie is handig voor klanten die gebruik maken van een 2.35:1 projectiesysteem met 'constante beeldhoogte'. Ondertitels kunnen dan naar het actieve beeldgebied worden verplaatst, zodat ze niet worden afgebroken.

**OSD-positie** – Hier kunt u de positie van display-informatie op het scherm (OSD) instellen. Als de positie is ingesteld op 0, wordt de OSD boven en onder aan het beeldscherm weergegeven. Bij een waarde tussen 1 en 5 verschuift de OSD in de richting van de middellijn van het beeldscherm. Net als de functie "Ondertitels verplaatsen" is deze functie handig voor klanten die gebruik maken van een 2.35:1 projectiesysteem met 'constante beeldhoogte'.

**OSD-modus** – Hier kunt u instellen hoe lang de display-informatie (zoals verstreken of resterende tijd) op het scherm moet blijven staan. De beschikbare opties zijn:

*Normaal* – De informatie blijft op het scherm staan tot de gebruiker deze verwijderd.

*Kort* – De informatie blijft enkele seconden op het scherm staan en verdwijnt dan. De geselecteerde informatie blijft wel op het display op het voorpaneel zichtbaar.

*Resterend* – De informatie blijft op het scherm staan tot de gebruiker deze verwijderd. Hierbij wordt de resterende in plaats van de verstreken tijd weergegeven.

**Hoekpictogram (aan/uit)** – Hier kunt u de weergave van een opnamehoekpictogram tijdens het afspelen van een dvd of Blu-ray disk met meerdere opnamehoeken in- en uitschakelen. Als dit pictogram uitgeschakeld is, wordt u niet afgeleid wanneer u naar een film kijkt.

**PIP-pictogram (aan/uit)** – Hier kunt u de weergave van een PIP-pictogram (beeld-in-beeld) tijdens het afspelen van een Blu-ray disk met secundaire video in- en uitschakelen. Als het PIP-pictogram uitgeschakeld is, wordt u niet afgeleid wanneer u naar een film kijkt.

**SAP-pictogram (aan/uit)** – Hier kunt u de weergave van een SAP-pictogram (secundair audioprogramma) tijdens het afspelen van een Blu-ray disk met secundaire video in- en uitschakelen. Als het SAP-pictogram uitgeschakeld is, wordt u niet afgeleid wanneer u naar een film kijkt.

**Screensaver** – Hier kunt u de screensaverfunctie in- en uitschakelen. De screensaver is bedoeld om bij plasma- en crt-beeldschermen het inbranden tot een minimum te beperken. De beschikbare opties zijn:

*Aan* – Na ongeveer 3 minuten stilstand verschijnt een bewegend Cambridge Audio-logo tegen een zwarte achtergrond. Daardoor kan het schermdeel buiten het logo 'uitrusten' en wordt het scherm overal ververst.

*Uit* – De screensaver wordt niet geactiveerd. Kies voor deze optie wanneer uw tv geen inbrandproblemen heeft.

*Energiezuinig* – De video-uitvoer wordt na 3 minuten stilstand uitgeschakeld. Veel projectoren en lcd-tv's gaan in een stand-by- of slaapmodus en schakelen hun projectielamp of lcd-achtergrondverlichting uit om energie te sparen en de levensduur van de lamp te verlengen. Zodra u op een willekeurige toets op de afstandsbediening of het voorpaneel van de speler drukt, stopt de screensaver en wordt de video-uitvoer hervat. Als uw tv al in de slaap- of stand-bymodus staat, moet u de tv mogelijk activeren door op een toets op de afstandsbediening of het bedieningspaneel van de tv te drukken.

## Audioformaat instellen

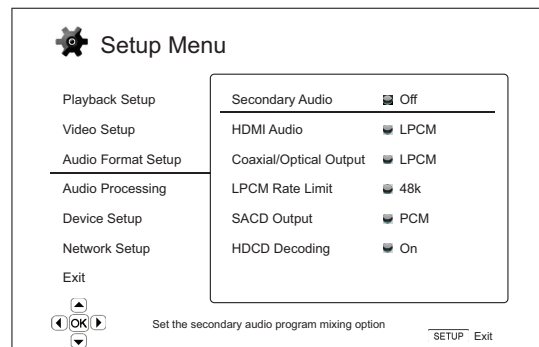

Onder het hoofdstuk "Audioformaat instellen" van het menu Instellingen kunt u verschillende audio-uitvoeropties configureren. De menuopties in dit hoofdstuk zijn:

| Menu's                         | Instellingen                     |
|--------------------------------|----------------------------------|
| Secundaire audio.....          | Aan<br>Uit                       |
| HDMI-audio.....                | Auto<br>LPCM<br>Bitstream<br>Uit |
| Coaxiale/optische uitvoer..... | LPCM<br>Bitstream                |
| LPCM-limiet .....              | 48K<br>96K<br>192K               |
| Sacd-uitvoer.....              | PCM<br>DSD                       |
| HDCD-decodering.....           | Aan<br>Uit                       |

### 1. Secundaire audio

De mixoptie voor het secundaire audioprogramma instellen. Sommige Blu-ray disks bevatten een secundair audio- en videoprogramma, bijv. commentaar van de regisseur. Bepaalde Blu-ray disks hebben een geluidseffect wanneer u menuopties selecteert. In dit menu kunt u instellen of u het secundaire audioprogramma en de menukliks met het primaire audiogeluid wilt mixen. De opties zijn:

**Aan** – Het secundaire audioprogramma en de menukliks worden met de primaire audio gemixt. Het primaire-audiovolume wordt daarbij doorgaans licht gereduceerd. Primaire audio met hoge resolutie wordt bij mixen met secundaire audio omgezet in een normale resolutie.

**Uit** – Het secundaire audioprogramma en de menukliks worden niet met de primaire audio gemixt en u kunt de secundaire audio en de menukliks niet horen. Met deze instelling behoudt de primaire audio de hoogst mogelijke kwaliteit.

### 2. HDMI-audio

Digitaal audio-uitvoerformaat selecteren van de HDMI-uitvoer. De opties zijn:

**Auto (standaard)** – De speler controleert het op de HDMI-uitgang aangesloten apparaat om automatisch vast te stellen welk audioformaat moet worden gebruikt.

**LPCM** – De digitale audio-uitvoer via HDMI heeft het multi-channel lineaire PCM-formaat. Als deze optie is geselecteerd, worden audio-bitstreams door de speler gedecodeerd en vervolgens als multi-channel PCM uitgevoerd. Deze instelling wordt aanbevolen wanneer de HDMI-uitgang rechtstreeks wordt aangesloten op een tv of ontvanger zonder geavanceerde audiodecodeerfuncties.

**Bitstream** – De digitale audio-uitvoer via HDMI heeft bitstream-formaat. Deze instelling wordt aanbevolen wanneer de HDMI-uitgang wordt aangesloten op een AV-ontvanger of processor die de geavanceerde audiodecodering van Dolby TrueHD en DTS-HD Master Audio etc. ondersteunt.

**Uit** – Geen digitale audio-uitvoer via HDMI.

**Opmerking:** Als u gebruik maakt van HDMI om de audio op een HDMI AV-ontvanger of audioprocessor aan te sluiten, is het van belang dat u voor het afspelen van audio-inhoud met een hoge resolutie (dvd-audio, sacd, Dolby TrueHD en DTS-HD Master Audio) een HDMI-uitvoerresolutie van 720p of hoger kiest. Volgens de HDMI-specificatie is de voor audio beschikbare bandbreedte evenredig aan de totale voor video gebruikte bandbreedte. Bij een resolutie van 480p/576p kan de HDMI-specificatie slechts 2 audiokanalen met een hoge sample-rate (max. 192kHz) of 8 audiokanalen met een standaard sample-rate (max. 48kHz) ondersteunen. Als u bij een resolutie van 480p/576p audio-inhoud met een hoge resolutie afspeelt, kan dit leiden tot een lagere audioresolutie, onvolledige audiokanalen, of zelfs helemaal geen audio-/video-uitvoer. Als u een hogere uitvoerresolutie kiest, zoals 720p of hoger, beschikt u over voldoende bandbreedte voor alle audiokanalen met een hoge sample-rate.

### 3. Coaxiale/optische uitvoer

Digitaal uitvoerformaat instellen bij coaxiale/digitale audio-uitvoer. De opties zijn:

**LPCM** – Forceert downmixed 2-kanaals digitale audio-uitvoer. Kies deze instelling als uw ontvanger/versterker of digitaal-naar-analoog converter (DAC) alleen digitale stereo-uitvoer (PCM) ondersteunt

**Bitstream** – Geeft audio in gecompriemd bitstream-formaat door naar de ontvanger/versterker. Kies deze instelling als uw ontvanger/versterker Dolby Digital en/of DTS etc. kan decoderen.

### 4. LPCM-limiet

Instellen van de maximale lineaire PCM-uitvoerfrequentie voor de coaxiale/optische digitale uitvoer. Deze optie zorgt ervoor dat de audio-uitvoer compatibel is met apparatuur die geen hoge sample-rates kan ondersteunen. Hierbij wordt een bovengrens ingesteld vanaf waar de speler de audio gaat downsamplen. De opties zijn:

**Opmerking:** Bij gebruik van stereo of 7.1 analoge audio-uitgangen moet de LPCM-limiet altijd worden ingesteld op 192kHz, zodat het interne afspeelapparaat de up-sampler kan voeden met de hoogste sample-rate die door de inhoud wordt ondersteund.

**48kHz** – Door de meeste apparatuur ondersteund. Materiaal met een hogere sample-rate wordt gedownsamplend naar 48kHz.

**96kHz** – Maakt een hogere sample-rate en frequentierespons mogelijk. Als u een extern aangesloten AV-ontvanger of digitaal-naar-analoog converter (DAC) gebruikt via een coaxiale of optische ingang, controleer dan of de ontvanger/versterker dit ondersteunt. Materiaal met een hogere sample-rate wordt gedownsamplend naar 96kHz.

**192kHz** – Maakt de hoogste sample-rate en frequentierespons mogelijk. Als u een extern aangesloten AV-ontvanger of digitaal-naar-analoog converter (DAC) gebruikt via een coaxiale of optische ingang, controleer dan of de ontvanger/versterker dit ondersteunt.

### 5. Sacd-uitvoer

Selecteren van het audio-uitvoerformaat bij sacd. De opties zijn:

**PCM** – Sacd Direct Stream Digital (DSD) gegevens worden gedecodeerd door de speler en geconverteerd naar multi-channel PCM-gegevens met hoge resolutie. De HDMI-uitvoer kan rechtstreeks naar een externe AV-ontvanger worden gezonden, die in staat is multi-channel PCM te ontvangen (HDMI 1.1-invoer of hoger vereist). De eigen audio-uitgangen van de 651/751BD zijn ook actief en de 651/751BD kan zelf sacd afspelen.

**DSD** – Sacd DSD-gegevens worden uitgevoerd via HDMI zonder conversie. Voor het decoderen door een externe AV-ontvanger die in staat is DSD te ontvangen (HDMI 1.2a-invoer of hoger vereist en de ontvanger moet DSD kunnen ondersteunen, wat door de HDMI-specificaties niet wordt vereist).

### 6. HDCD-decodering

Instellen van de audio-decodeeroptie voor HDCD-disks (High Definition Compatible Digital). De opties zijn:

**Aan** – HDCD wordt gedecodeerd door de 651/751BD. Voor HDCD-disks geeft dit een groter dynamisch bereik en hogere audioresolutie.

**Uit** – HDCD wordt behandeld als gewone CD en uitgevoerd als native bitstream, met behoud van de verborgen codering. Dit is handig als de 651/751BD op een A/V-ontvanger met HDCD-ondersteuning wordt aangesloten via een digitale audio-uitgang (coaxiaal, optisch of HDMI). De uitvoer wordt dan niet verwerkt, zodat de A/V-ontvanger in plaats daarvan HDCD-decodering kan uitvoeren.

## Menu Instellingen (vervolg)

### Referentietabel audiosignalen

Blu-ray disks kunnen veel verschillende audiosignaalformaten bevatten, waaronder verliesvrije hoge-resolutiesoorten zoals Dolby TrueHD en DTS-HD Master Audio. Blu-ray disks hebben bovendien veel optionele audiocomponenten, zoals het secundaire audioprogramma en het menuklikgeluid. In het menu "Audioformaat

instellen" van de speler kunt u de audio-uitvoer volgens uw speciale voorkeuren configureren. In de onderstaande tabellen vindt u een overzicht van de mogelijke audiosignalen.

Wanneer "Secundaire audio" is ingesteld op "Uit":

| Soort uitgang ⇄       | HDMI-uitgang             |  | Coaxiale/optische uitgangen |           | Analoge uitgangen |
|-----------------------|--------------------------|--|-----------------------------|-----------|-------------------|
|                       | Instelling               | Bitstream  | LPCM                        | Bitstream |                   |
| Bronformaat           |                          |  |                             |           |                   |
| LPCM 2ch              | LPCM 2ch                 | LPCM 2ch   | LPCM 2ch                    | LPCM 2ch  | 2ch               |
| LPCM 5.1ch            | LPCM 5.1ch               | LPCM 5.1ch   | LPCM 2ch                    | LPCM 2ch  | 5.1ch             |
| LPCM 7.1ch            | LPCM 7.1ch               | LPCM 7.1ch   | LPCM 2ch                    | LPCM 2ch  | 7.1ch             |
| Dolby Digital         | Dolby Digital            | LPCM 5.1ch   | Dolby Digital               | LPCM 2ch  | 5.1ch             |
| Dolby Digital Plus    | Dolby Digital Plus       | LPCM tot 7.1ch   | Dolby Digital               | LPCM 2ch  | Tot 7.1ch         |
| Dolby True HD         | Dolby True HD            | LPCM tot 192kHz<br>24-bit 7.1ch                        | Dolby Digital               | LPCM 2ch  | Tot 7.1ch         |
| DTS                   | DTS                      | LPCM tot 7.1ch   | DTS                         | LPCM 2ch  | Tot 7.1ch         |
| DTS-HD Hoge resolutie | DTS-HD<br>Hoge resolutie | LPCM tot 7.1ch   | DTS (core)                  | LPCM 2ch  | Tot 7.1ch         |
| DTS-HD Master Audio   | DTS-HD<br>Master Audio   | LPCM tot 96kHz<br>24-bit 7.1ch of<br>192kHz 24-bit 2ch | DTS (core)                  | LPCM 2ch  | Tot 7.1ch         |

Wanneer "Secundaire audio" is ingesteld op "Aan" en de speler een disk tegenkomt met secundaire-audiotrack of menuklikgeluiden:

| Soort uitgang ⇄       | HDMI-uitgang |                                 | Coaxiale/optische uitgangen |           | Analoge uitgangen |
|-----------------------|--------------|---------------------------------|-----------------------------|-----------|-------------------|
|                       | Instelling   | Bitstream                       | LPCM                        | Bitstream |                   |
| Bronformaat           |              |                                 |                             |           |                   |
| LPCM 2ch              | DTS* 2ch     | LPCM 2ch                        | DTS*                        | LPCM 2ch  | 2ch               |
| LPCM 5.1ch            | DTS*         | LPCM 5.1ch                      | DTS*                        | LPCM 2ch  | 5.1ch             |
| LPCM 7.1ch            | DTS*         | LPCM 7.1ch                      | DTS*                        | LPCM 2ch  | 7.1ch             |
| Dolby Digital         | DTS*         | LPCM 5.1ch                      | DTS*                        | LPCM 2ch  | 5.1ch             |
| Dolby Digital Plus    | DTS*         | LPCM tot 7.1ch                  | DTS*                        | LPCM 2ch  | Tot 7.1ch         |
| Dolby TrueHD          | DTS*         | LPCM tot 192kHz<br>24-bit 7.1ch | DTS*                        | LPCM 2ch  | Tot 7.1ch         |
| DTS                   | DTS*         | LPCM tot 7.1ch                  | DTS*                        | LPCM 2ch  | Tot 7.1ch         |
| DTS-HD Hoge resolutie | DTS*         | LPCM tot 7.1ch                  | DTS*                        | LPCM 2ch  | Tot 7.1ch         |
| DTS-HD Master Audio   | DTS*         | LPCM tot 7.1ch                  | DTS*                        | LPCM 2ch  | Tot 7.1ch         |

**Opmerking:** Alle audio-uitvoersignalen worden gemixt met primaire audio, secundaire audio en menuklikgeluiden.

\* Gemixte audio, hergecodeerd naar DTS-bitstream-formaat.

## Aanbevolen audioformaatopties

Al naar gelang uw specifieke audio/video-aansluiting kan het nodig zijn het audioformaat van de 651/751BD aan te passen aan uw configuratie. Zie de eerder beschreven aansluitopties en de navolgende richtlijnen voor audio-instellingen.

### Rechtstreekse audio-aansluiting op een tv

Als de speler via HDMI, DVI en analoge L/R-audiokabels, dan wel via component video en analoge L/R-audiokabels rechtstreeks op de tv is aangesloten, is het aan te bevelen de volgende audioformaatopties te gebruiken:

|                                   |                          |
|-----------------------------------|--------------------------|
| <b>Secundaire audio:</b>          | Aan                      |
| <b>HDMI-audio:</b>                | LPCM                     |
| <b>SACD-uitvoer:</b>              | PCM                      |
| <b>HDCD-uitvoer:</b>              | Aan                      |
| <b>Coaxiale/optische uitvoer:</b> | (alle - niet in gebruik) |
| <b>LPCM-limiet:</b>               | (alle - niet in gebruik) |

### Multi-channel digitale audio naar ontvanger via HDMI

Stel de volgende audioformaatopties in wanneer uw ontvanger HDMI v1.3 met decodeerfunctie voor verliesvrije audioformaten met hoge resolutie ondersteunt, zoals Dolby TrueHD en DTS-HD Master Audio.

|                                   |   |
|-----------------------------------|---|
| <b>Secundaire audio:</b>          | Uit (of Aan wanneer u secundaire audio wenst)             |
| <b>HDMI-audio:</b>                | Bitstream   |
| <b>SACD-uitvoer:</b>              | PCM (of DSD indien de ontvanger DSD via HDMI ondersteunt) |
| <b>HDCD-Decodering:</b>           | Aan (of Uit wanneer de ontvanger HDCD kan decoderen)      |
| <b>Coaxiale/optische uitvoer:</b> | (alle - niet in gebruik)                                  |
| <b>LPCM-limiet:</b>               | (alle - niet in gebruik)                                  |

Stel de volgende audioformaatopties in wanneer uw ontvanger HDMI v1.1/2 multi-channel PCM-audio ondersteunt, maar geen verliesvrije audioformaten met hoge resolutie, zoals Dolby TrueHD en DTS-HD Master Audio:

|                                   |   |
|-----------------------------------|---|
| <b>Secundaire audio:</b>          | Uit (of Aan wanneer u secundaire audio wenst)             |
| <b>HDMI-audio:</b>                | LPCM  |
| <b>SACD-uitvoer:</b>              | PCM (of DSD indien de ontvanger DSD via HDMI ondersteunt) |
| <b>HDCD-Decodering:</b>           | Aan (of Uit wanneer de ontvanger HDCD kan decoderen)      |
| <b>Coaxiale/optische uitvoer:</b> | (alle - niet in gebruik)                                  |
| <b>LPCM-limiet:</b>               | (alle - niet in gebruik)                                  |

### Multi-channel analoge audio naar ontvanger

Wanneer de speler via de 7.1ch of 5.1ch analoge audio-aansluitingen met 8 of 6 RCA/Phonokabels is aangesloten op een AV-ontvanger, kunt u ook alle ondersteunde audioformaten afspelen en door de 651/751BD laten decoderen - en deze beluisteren via uw AV-ontvanger en surround-soundsysteem. De volgende audioformaatinstellingen worden aanbevolen:

|                                   |   |
|-----------------------------------|---|
| <b>Secundaire audio:</b>          | Uit (of Aan wanneer u secundaire audio wenst)   |
| <b>HDMI-audio:</b>                | Uit   |
| <b>SACD-uitvoer:</b>              | PCM (de interne DAC's moeten gebruik maken van PCM vanuit de DSD-stroom van de SACD's om afspelen van SACD mogelijk te maken) |
| <b>HDCD-decodering:</b>           | Aan   |
| <b>Coaxiale/optische uitvoer:</b> | (alle - niet in gebruik)  |
| <b>LPCM-limiet:</b>               | (alle - niet in gebruik)  |

Stel ook de luidsprekerconfiguratie in het menu "Audioverwerking" in:

Stel de downmix in op "7.1Ch" of "5.1Ch".

Stel de luidspreker capaciteit en subwoofers in aan de hand van uw audio-hardware zoals op de volgende pagina's is aangegeven.

Activeer of selecteer de multi-channel analoge ingangen op uw ontvanger.

### Multi-channel digitale audio naar ontvanger via coaxiale of optische SPDIF

Wanneer uw ontvanger alleen coaxiale/optische, Dolby Digital- en DTS-decodering ondersteunt, worden de volgende audioformaatinstellingen aanbevolen:

|                                   |  |
|-----------------------------------|--|
| <b>Secundaire audio:</b>          | Uit (of Aan wanneer u secundaire audio wenst)                  |
| <b>HDMI-audio:</b>                | Uit  |
| <b>SACD-uitvoer:</b>              | (alle - sacd is niet beschikbaar bij de analoge audio-uitgang) |
| <b>HDCD-decodering:</b>           | Aan (of Uit wanneer de ontvanger HDCD kan decoderen)           |
| <b>Coaxiale/optische uitvoer:</b> | Bitstream  |
| <b>LPCM-limiet:</b>               | 48k (of hoger indien ondersteund door de ontvanger)            |

### Stereo analoge audio naar ontvanger

Als uw ontvanger/versterker alleen stereo-audioaansluitingen heeft, moet u analoge RCA-type kabels gebruiken om deze aan te sluiten. Gebruik bij de 751BD de speciale linker- en rechterstereo-uitgangen, gebruik bij de 651BD de FL (linksvoor) en FR (rechtsvoor) en stel het toestel zo in dat deze alle inhoud downmixt naar Stereo (zie het desbetreffende onderdeel in deze handleiding). De volgende audioformaatopties worden aanbevolen:

|                                   |   |
|-----------------------------------|---|
| <b>Secundaire audio:</b>          | Uit (of Aan wanneer u secundaire audio wenst)   |
| <b>HDMI-audio:</b>                | Uit   |
| <b>SACD-uitvoer:</b>              | PCM (de interne DAC's moeten gebruik maken van PCM vanuit de DSD-stroom van de SACD's om afspelen van SACD mogelijk te maken) |
| <b>HDCD-decodering:</b>           | Aan   |
| <b>Coaxiale/optische uitvoer:</b> | (alle - niet in gebruik)  |
| <b>LPCM-limiet:</b>               | (alle - niet in gebruik)  |

## Audioverwerking instellen

Onder het hoofdstuk "Audioverwerking instellen" van het menu Instellingen kunt u instellen hoe de speler de audiosignalen moet verwerken voordat deze naar de uitgang worden getransporteerd.

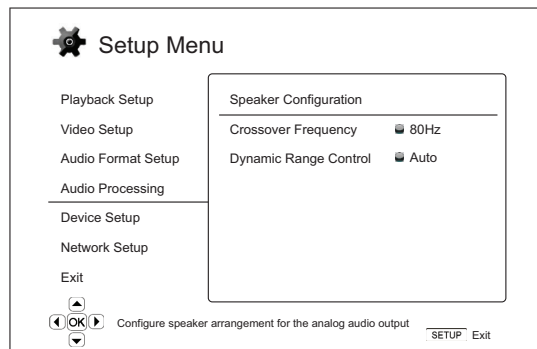

### Menu's Instellingen

|                             |            |
|-----------------------------|------------|
| Luidsprekers configureren   |            |
| Cross-over .....            | 40Hz-250Hz |
| Dynamic Range Control ..... | Auto       |
|                             | Aan        |
|                             | Uit        |

Menu Instellingen (vervolg)

## Luidsprekers configureren (slechts 7.1-kanaals analoge audio-uitgang)

De volgende instellingen bepalen hoe de interne surround-sounddecoder van de 651/751BD werkt.

In het menu "Luidsprekers configureren" kunt u de instellingen van de luidsprekers configureren, zoals downmix-modus, aantal luidsprekers, onderlinge afstand, capaciteit en afvlakking. In het menu "Luidsprekers configureren" ziet u een afbeelding van de posities van de luidsprekers, om het configureren van de luidsprekerparameters te vergemakkelijken.

Wanneer dit menu wordt geopend, staat de cursor op de luidspreker linksvoor. U kunt de cursor met de toetsen  $\leftarrow$  /  $\rightarrow$  verplaatsen. Met de toets  $\rightarrow$  verplaatst u de cursor rechtsom, met de toets  $\leftarrow$  linksom.

Wanneer de cursor op "Downmix" of "Sluiten" staat, kunt u deze opties ook met de toetsen  $\blacktriangle$  /  $\blacktriangledown$  markeren.

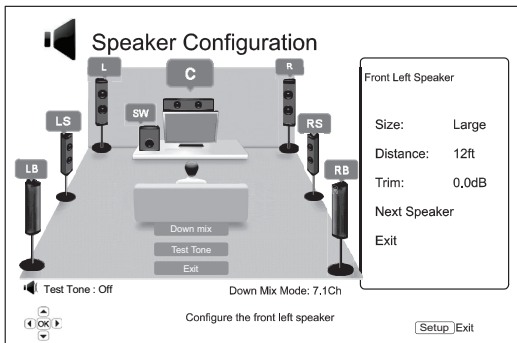

### Downmix-modus

Downmixen is een proces waarbij multi-channel audio wordt geconverteerd naar een kleiner aantal kanalen. Bijv. het converteren van een 5.1ch-bron naar stereo of een 7.1ch-bron naar 5.1ch. Downmixen zorgt ervoor dat de audio-uitvoer van de speler exact overeenkomt met het aantal luidsprekers van uw thuisbioscoopstelsel.

De actuele downmix-modus wordt weergegeven in de rechterbenedenhoek van de afbeelding met de posities van uw luidsprekers.

Druk om de audio-downmix-instelling te wijzigen op Enter wanneer de cursor op de optie "Downmix" staat. De volgende downmix-modi zijn beschikbaar:

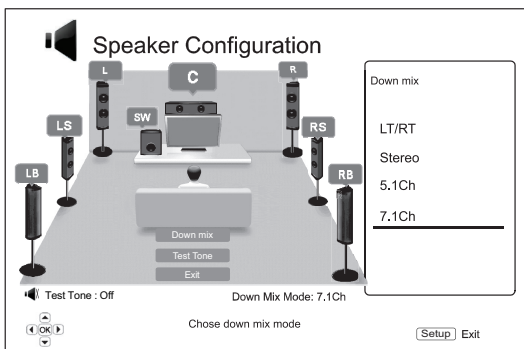

**LT/RT** - Links totaal/Rechts totaal. De middelste en surroundkanalen worden gedecodeerd en vervolgens in matrix gecodeerd in de twee voorste kanalen. Een Dolby Pro Logic-ontvanger kan dan de uitgevoerde tweekanaals audio decoderen naar surround audio.

**Stereo** - Deze modus downmixt multi-channel audio naar 2-kanaals stereo-uitvoer. Bij oorspronkelijke stereo-inhoud wordt de uitvoer niet gewijzigd. Bij oorspronkelijke multi-channel inhoud worden de surround- en middelste kanalen gemixt met de linker en rechter frontkanalen. Aanbevolen bij gebruik van tv-toestellen of stereo-ontvangers/-versterkers (zonder Prologic-decodering).

**5.1Ch** - In deze modus is 5.1ch audio-uitvoer mogelijk. Het aantal werkelijke uitvoerkanalen is afhankelijk van de disk. Als de bron-inhoud uit meer kanalen bestaat, worden de surround-backkanalen gemixt met de surroundkanalen.

**7.1Ch** - In deze modus is 7.1ch audio-uitvoer mogelijk. Het aantal werkelijke uitvoerkanalen is afhankelijk van de disk.

### Testtoon

Testtoon is een speciale groep kunstmatige geluiden die worden gebruikt om uw luidsprekersysteem te testen en eventuele bedradingsfouten te vinden. Standaard is de testtoon ingesteld op "Uit". Deze status wordt links onder aan het scherm weergegeven.

Om de test te starten, gebruikt u de toetsen  $\blacktriangle$  /  $\blacktriangledown$  om de optie "Testtoon" te markeren en drukt u vervolgens op Enter om de status van de testtoon te wijzigen in "Aan". Druk daarna op de pijltoetsen om een luidspreker te selecteren; u hoort de testgeluiden. Om de test te stoppen, gebruikt u de toetsen  $\blacktriangle$  /  $\blacktriangledown$  om de optie "Testtoon" te markeren en drukt u vervolgens op Enter om de status van de testtoon te wijzigen in "Uit". Let op: Deze testtonen zijn uitsluitend bedoeld voor multi-channel audio-uitgangen.

### Luidsprekerinstellingen

Voor elke luidspreker van het thuisbioscoopstelsel kunt u de capaciteit, afstand en afvlakking instellen. Plaats om een luidspreker te configureren de cursor op deze luidspreker en druk op Enter. Het menu Luidsprekerinstellingen rechts op het scherm wordt dan geactiveerd. Selecteer in het menu Luidsprekerinstellingen met de toetsen  $\blacktriangle$  /  $\blacktriangledown$  een parameter en druk vervolgens op Enter om deze te wijzigen. Druk op de toets  $\leftarrow$  of selecteer de optie "Sluiten" als u het menu Luidsprekerinstellingen wilt verlaten en wilt terugkeren naar de afbeelding "Luidsprekers configureren". Wanneer u wilt doorgaan om de volgende luidspreker te configureren, selecteert u de optie "Volgende luidspreker".

De volgende luidsprekerparameters kunnen worden ingesteld:

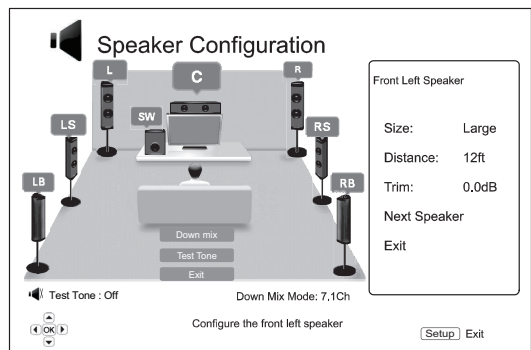

### 1. Capaciteit

Met de parameter Capaciteit stelt u de basfilter van de luidsprekers in. De basfrequentie wordt ingesteld met de optie "Crossover-frequentie" op de pagina "Audioverwerking" van het menu Instellingen:

**Hoog** - De basfrequenties worden naar de luidsprekers doorgegeven.

**Laag** - De basfrequenties worden niet naar de luidsprekers doorgegeven om eventuele vervorming te reduceren. Als een subwoofer aanwezig is, worden de basfrequenties omgeleid naar de subwoofer.

**Aan (alleen bij subwoofer)** - Geeft aan dat een subwoofer aanwezig is.

**Uit** - Er is geen luidspreker voor de betreffende positie. Het geluid voor de ontbrekende luidspreker wordt omgeleid naar andere luidsprekers of onderdrukt wanneer dat niet mogelijk is.

**Opmerking:** De front-, surround- en surround-backluidsprekers worden als paren geconfigureerd. Wanneer de capaciteit van een van deze luidsprekers wordt gewijzigd, verandert die van de andere luidspreker automatisch mee.

## 2. Afstand

De parameters voor de luidsprekerafstand bepalen de vertraging voor het corresponderende audiokanaal. Deze vertraging is om het verschil in doorgeeftijd te compenseren dat wordt veroorzaakt doordat de luidsprekers op verschillende afstanden van de luisterpositie zijn geplaatst.

De vertraging voor de luidsprekerafstand werkt alleen wanneer de speler multi-channel audio decodeert. Als u gebruik maakt van bitstream-audio-uitvoer naar uw AV-ontvanger, wordt de vertraging als gevolg van de luidsprekerafstand niet gecompenseerd.

Omdat de vertraging wordt berekend aan de hand van de verschillende afstanden tussen de luidsprekers en de luisterpositie, is het van belang dat eerst de afstand naar de frontluidsprekers wordt ingesteld en pas daarna die naar de overige luidsprekers. Telkens wanneer u de afstand naar de frontluidsprekers wijzigt, wordt de afstand naar de andere luidsprekers automatisch aangepast, om de afstandsverschillen te handhaven.

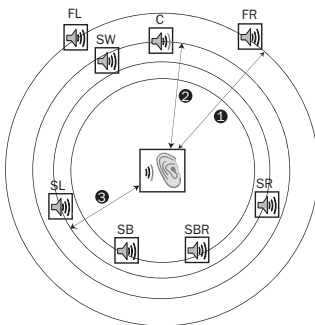

Afstanden:

- 1 - Luisterpositie tot front
- 2 - Luisterpositie tot middelste
- 3 - Luisterpositie tot surround links

Luidsprekerpictogrammen:

- FL - Front links
- FR - Front rechts
- C - Midden
- SW - Subwoofer
- SL - Surround Links
- SR - Surround Rechts
- SBL - Surround Back Links
- SBR - Surround Back Rechts

Bijvoorbeeld in de bovenstaande afbeelding: meet de afstand (in voet = ca. 30cm) vanaf de primaire luisterpositie naar de linker of rechter frontluidspreker. De afstand vanaf de luisterpositie naar de linker en rechter luidspreker moet hetzelfde zijn. Voer de afstand tot de frontluidsprekers (1. in bovenstaande afbeelding) in in het menu "Luidsprekers configureren".

Meet vervolgens de afstand (in voet) tussen de middelste luidspreker (2) en de luisterpositie. Verplaats de cursor naar de middelste luidspreker op de instellingenpagina Kanaalvertraging en voer de afstand (zo nauwkeurig mogelijk) in voet in. Herhaal dit voor elke luidspreker in het systeem (midden, surround links, surround rechts, surround back links, surround back rechts en subwoofer). De speler zorgt voor de juiste vertraging van de verschillende luidsprekerkanalen, zodat de geluidsgolven van verschillende luidsprekers de luisterpositie op hetzelfde moment bereiken.

### Opmerkingen:

- De afstand tussen de surround-luidsprekers en de luisterpositie moet minder zijn dan of gelijk aan de afstand tussen de frontluidsprekers en de luisterpositie.
- De front-, surround- en surround-backluidsprekers worden als paren geconfigureerd. Wanneer de afstand tot een van deze luidsprekers wordt gewijzigd, verandert die tot de andere luidspreker automatisch mee.

## 3. Afvlakking

De parameters voor de luidsprekerafvlakking bepalen het volume van elk afzonderlijk kanaal. Om een zo nauwkeurig mogelijk resultaat te bereiken, raden wij aan gebruik te maken van de testgeluiden van een kalibratiedisk, zoals Digital Video Essentials HD Basics en een SPL-meter (decibelmeter). De afvlakking kan worden ingesteld tussen +/- 10dB in stappen van 0,5dB.

## Andere audioverwerkingsinstellingen

### 1. Crossover-frequentie

Als de luidspreker capaciteit is ingesteld op "Laag" in het menu "Luidsprekers configureren", worden basfrequenties niet naar de luidsprekers doorgegeven, om eventuele vervorming te beperken. In plaats daarvan worden de basfrequenties omgeleid naar de subwoofer. De beschikbare opties zijn:

40Hz / 60Hz / 80Hz / 90Hz / 100Hz / 110Hz / 120Hz / 150Hz / 200Hz / 250Hz - Dit zijn de beschikbare crossover-frequenties. Met de toetsen  $\uparrow$ / $\downarrow$  kunt u de gewenste optie selecteren. Deze optie geldt voor alle luidsprekers (midden, front, surround en surround back). Standaard is de crossover-frequentie 80Hz.

### 2. Dynamic Range Control

De Dynamic Range Compression (DRC) instellen. DRC kan de geluidsextremen (pieken en dalen) afvlakken die bij digitale breedbandaudio voorkomen. Als DRC is geactiveerd, klinkt audio van mindere kwaliteit beter. Als DRC wordt uitgeschakeld, wordt de geluidskwaliteit van de oorspronkelijke opname ten volle benut. De beschikbare opties zijn:

**Auto** - Afspelen binnen het dynamisch bereik van de disk. Deze optie is alleen van toepassing bij Blu-ray disks. Bij andere disksoorten wordt het dynamisch bereik niet gecompriemeerd.

**Aan** - Compressie dynamisch bereik activeren.

**Uit** - Compressie dynamisch bereik deactiveren.

## Toestel instellen

Onder het hoofdstuk "Toestel instellen" van het menu Instellingen kunt u extra opties configureren voor de hardware- en bedieningsfuncties. De menuopties in dit hoofdstuk zijn:

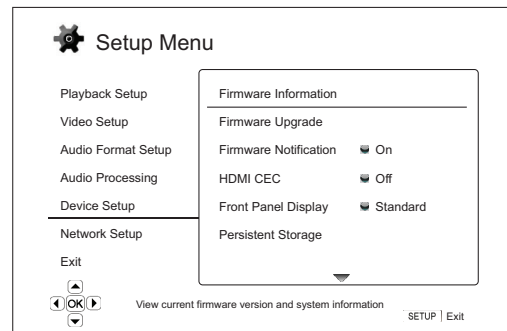

| Menu's                        | Instellingen   |
|-------------------------------|--|
| Firmware-informatie           |  |
| Firmware-upgrade              | Van disk<br>Van usb<br>Van netwerk   |
| Firmware-mededeling           | Aan<br>Uit   |
| HDMI CEC                      | HDMI 1<br>HDMI 1 (Beperkt)<br>HDMI 2<br>HDMI 2 (Beperkt)<br>Uit  |
| Display voorzijde             | Standaard<br>Gedimd<br>Uit   |
| Permanente opslag             | Opslagmedium<br>Interne flash<br>USB-stick<br>Totale ruimte<br>Beschikbare ruimte<br>BD-videogegevens wissen |
| Divx VOD DRM                  |  |
| Eenvoudig in te stellen       |  |
| Fabrieksinstellingen resetten |  |

## Menu Instellingen (vervolg)

### 1. Firmware-informatie

Geeft aan welke firmware-versie is geïnstalleerd.

### 2. Firmware-upgrade

De firmware van de speler upgraden. Deze optie is alleen beschikbaar wanneer het afspelen volledig is gestopt en geen disks zijn geladen.

De firmware is de systeemsoftware die de functies van de speler aanstuurt. Aangezien de Blu-ray diskspecificaties nieuw zijn en snel kunnen veranderen, is het mogelijk dat een Blu-ray disk die later is geproduceerd dan de speler, gebruik maakt van bepaalde nieuwe functies in de Blu-ray diskspecificaties. Ook kunnen van tijd tot tijd nieuwe functies worden geïntroduceerd.

Er zijn drie manieren om de firmware van de speler te upgraden. De opties zijn:

**Van disk** – Van tijd tot tijd kunt u diskinhoud downloaden van de Cambridge Audio-website [www.cambridge-audio.com/care](http://www.cambridge-audio.com/care) en die op een upgrade-disk branden.

**Van usb** – U kunt de van de Cambridge Audio website gedownloadte gegevens ook op een USB-stick opslaan en daarmee de speler upgraden. Volg in bovenstaande gevallen precies de aanwijzingen op onze website op.

**Van netwerk** – Indien de speler is aangesloten op het internet, kunt u de speler rechtstreeks van het internet upgraden. Volg daarbij de aanwijzingen op het scherm op.

### 3. Firmware-mededeling

Met deze optie kunt u instellen of de speler automatisch moet controleren of nieuwe firmware-versies via het internet beschikbaar zijn en de gebruiker moet informeren indien dat het geval is. De opties zijn:

**Aan** – Automatisch controleren of nieuwe firmware-versies beschikbaar zijn en dit aan de gebruiker melden. Hiervoor is een werkende internetverbinding vereist.

**Uit** – Niet automatisch controleren of nieuwe firmware-versies.

### 4. HDMI CEC

CEC (Consumer Electronics Control) is een optionele HDMI-functie voor bediening op afstand en automatische instelling van consumentenelektronica via de HDMI-aansluiting. De functie voor afstandsbediening maakt het mogelijk met één afstandsbediening meerdere via HDMI aangesloten apparaten te bedienen. U kunt bijvoorbeeld met de afstandsbediening van de tv ook de Blu-ray speler bedienen. De automatische instelfunctie kan, zodra u een disk in een Blu-ray speler gaat afspelen, automatisch de tv aanzetten en de juiste invoermodus kiezen. Ook kan de speler automatisch worden uitgeschakeld zodra u de tv uitzet. De implementatie en compatibiliteit van deze functie varieert per fabrikant. Mogelijk kan slechts een deel van de functies worden geïmplementeerd of kunnen aanvullende functies worden toegevoegd. Een voor het merk specifieke implementatie van de HDMI CEC-functie wordt vaak met een onderscheidende naam aangeduid, zoals "...Link" of "...Sync". De 651/751BD biedt voor de HDMI CEC-functie drie modi aan:

**HDMI 1 & 2** – HDMI CEC is geactiveerd. Gebruik deze modus wanneer uw andere apparaten compatibel zijn met de speler.

**HDMI 1 & 2 (Beperkt)** – HDMI CEC is geactiveerd maar de 651/751BD reageert alleen op afspeelsignalen. Op aan/uit- en invoerselectieopdrachten reageert de 651/751BD niet. Gebruik deze modus wanneer u geen gebruik wilt maken van de mogelijkheid uw apparaten automatisch aan en uit te zetten.

**Uit** – De HDMI CEC-functie is uitgeschakeld. De speler reageert niet op HDMI CEC-signalen van andere apparaten en stelt geen andere apparaten automatisch in.

### 5. Display voorzijde

Instellen van de helderheid van het VFD-display op het voorpaneel. Met deze optie kunt u het display dimmen of uitschakelen. De beschikbare opties zijn:

**Standaard** – De helderheid van het VFD-display is normaal.

**Gedimd** – De helderheid van het VFD-display is gereduceerd.

**Uit** – Het VFD-display is uitgeschakeld. In deze modus wordt het display kort ingeschakeld wanneer de gebruiker een bedieningsfunctie gebruikt.

### 6. Permanente opslag

Permanente opslag is een gegevensopslagdeel met aanvullende inhoud voor BonusView- en bd-live-functies. De gegevens blijven behouden, ook wanneer u de speler uitzet. De volgende opties voor permanente opslag zijn beschikbaar:

**Opslagmedium** – Selectie van het medium dat u voor de permanente opslag wilt gebruiken. De 651/751BD beschikt over 1GB intern flashgeheugen. De speler heeft ook twee usb 2.0-poorten. U kunt dus ook de gegevens permanent op een usb-stick opslaan. U kunt kiezen uit:

**Interne flash** – Gebruikt het interne flashgeheugen voor permanente opslag.

**Usb-stick** – Gebruikt een usb-stick voor permanente opslag. Om te voldoen aan de specificaties voor bd-live, is een usb-stick met een capaciteit van 1GB of meer vereist. Een externe vaste usb-schijf wordt niet aanbevolen.

**Opmerking:** Het gekozen opslagmedium wordt pas geactiveerd nadat de speler opnieuw is opgestart. Vergeet daarom niet de speler uit en weer aan te zetten als u de optie "Opslagmedium" hebt gewijzigd.

**Totale ruimte** – Geeft de volledige geheugenruimte voor permanente opslag weer.

**Beschikbare ruimte** – Geeft de op dat moment beschikbare geheugenruimte voor permanente opslag weer. Indien te weinig geheugenruimte beschikbaar is, kunnen bepaalde Blu-ray disks mogelijk niet goed worden afgespeeld.

**BD-videogegevens wissen** – Wist de BD-videogegevens uit de permanente opslag.

### 7. Divx VOD DRM

Uw speler registreren of afmelden voor DivX digitale-rechtenbeheer voor opvraagbare mediacontent (video on demand). Een registratie- of afmeldcode wordt gegenereerd en weergegeven.

### 8. Eenvoudig in te stellen

Kies deze optie om de eenvoudige instelprocedure weer te geven.

### 9. Fabrieksinstellingen resetten

Zet alle instellingen terug naar de standaard fabriekswaarden.

**Opmerking:** Het wachtwoord voor de kinderblokkering en de blokkeringsniveaus worden niet gereset. Deze optie is alleen beschikbaar wanneer het afspelen volledig is gestopt en geen disks zijn geladen.



## Netwerk instellen

Onder het hoofdstuk "Netwerk instellen" van het menu Instellingen kunt u de parameters configureren voor de internetverbinding van de speler, de verbinding testen en de toegang tot bd-live beperken. De menuopties in dit hoofdstuk zijn:

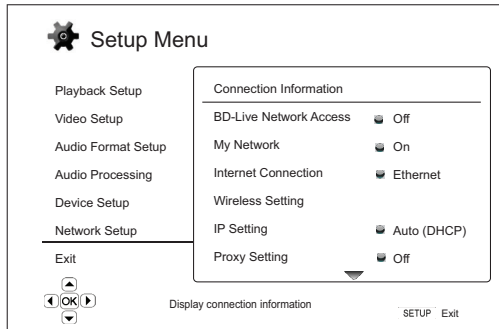

| Menu's                       | Instellingen                 |
|------------------------------|------------------------------|
| Verbindingsinformatie        |                              |
| Bd-live netwerktoegang ..... | Aan<br>Beperkt<br>Uit        |
| Mijn netwerk .....           | Aan<br>Uit                   |
| Internetverbinding .....     | Ethernet<br>Draadloos<br>Uit |
| Draadloze instelling         |                              |
| IP configureren .....        | Auto (DHCP)<br>Handmatig     |
| Proxy-instelling .....       | Aan<br>Uit                   |
| Verbindingstest              |                              |

### 1. Verbindingsinformatie

Geeft actuele informatie over de internetverbinding weer, zoals verbindingstype, IP-adres, Ethernet MAC, draadloos MAC, etc.

### 2. Bd-live-netwerktoegang

Beperkt de toegang tot bd-live-inhoud. De beschikbare opties zijn:

**Aan** - Bd-live-netwerktoegang is toegestaan.

**Beperkt** - Bd-live-netwerktoegang alleen toegestaan voor inhoud met een geldig eigendomscertificaat. Internettoegang is niet mogelijk als de bd-live-inhoud niet is voorzien van een eigendoms-certificaat. Deze optie waarborgt dat u alleen toegang krijgt tot authentieke inhoud. Uw toegang tot kleinere, onafhankelijke inhoudproviders kan hierdoor echter worden geblokkeerd.

**Uit** - Bd-live-netwerktoegang is niet toegestaan.

### 3. Mijn netwerk

Hier stelt u de cliënt-optie Mijn netwerk in (media delen via eigen netwerk). Via de optie Mijn netwerk kan de speler streaming audio, video en foto's ontvangen van UPnP-mediaservers op het eigen netwerk. De beschikbare opties zijn:

**Aan (standaard)** - Mijn netwerk-client inschakelen. De beschikbare mediaservers worden weergegeven bij de optie "Mijn netwerk" in het Startmenu.

**Uit** - Mijn netwerk-client uitschakelen. Er worden geen mediaservers weergegeven bij de optie "Mijn netwerk" en er verschijnt een waarschuwingsbericht wanneer u de optie "Mijn netwerk" kiest.

## 4. Internetverbinding

Hier kiest u het internetverbindingstype. De beschikbare opties zijn:

**Ethernet (standaard)** - Verbinding met het internet maken via de Ethernet-kabel; zie de instructies in deze handleiding. Als u deze optie kiest, is de optie "Draadloze instelling" niet meer beschikbaar (deze wordt grijs weergegeven).

**Draadloos** - Verbinding met het internet maken via de externe draadloze adapter; zie de instructies in deze handleiding. Als u "Draadloos" kiest, wordt de procedure voor draadloze instelling gestart. De optie "Draadloze instelling" in de volgende rij is dan ook weer beschikbaar.

**Uit** - Internettoegang is niet mogelijk. Hiermee worden alle overige opties in het menu Netwerk instellen geblokkeerd (grijs weergegeven).

## 5. Draadloze instelling

**Opmerking:** De 751BD heeft een draadloze adapter. De 651BD heeft dat niet. Als u de 651BD draadloos wilt gebruiken, neem dan contact op met uw Cambridge Audio dealer voor een Cambridge Audio draadloze adapter. Andere draadloze adapters werken niet.

Hiermee start u de procedure voor draadloze instelling. Deze procedure kan worden gestart door de optie "Draadloze instelling" te selecteren of door "Draadloos" te kiezen bij "Verbindingsmethode". De procedure wordt als volgt beschreven:

De speler zoekt eerst naar de laatste goed werkende draadloze instellingen. Als deze bestaan, verschijnt er een bericht, zoals hieronder:

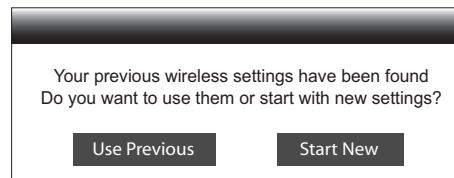

**Vorige gebruiken** - De laatste goed werkende instellingen gebruiken. Een overzicht van de vorige draadloze instellingen wordt weergegeven, met informatie zoals het SSID (Service Set Identifier), de beveiligingsmodus en de beveiligingscode (weergegeven met sterretjes \*).

Vervolgens wordt er automatisch een verbindingstest uitgevoerd, waarvan het resultaat onder aan het scherm wordt getoond.

**Nieuwe gebruiken** - Een nieuwe draadloze instelling starten. De 651/751BD ondersteunt drie draadloze configuratiemethoden. De beschikbare opties zijn:

**Scannen** - Scannen naar beschikbare draadloze netwerken. De speler zoekt automatisch naar beschikbare draadloze netwerken in de buurt. De zoekresultaten worden in een venster weergegeven. Gebruik de toetsen ▲/▼ om een netwerk te markeren en druk vervolgens op Enter om het te selecteren. Als dit netwerk is beveiligd, moet u met de afstandsbediening de beveiligingscode invoeren. Vervolgens wordt er automatisch een verbindingstest uitgevoerd, waarvan het resultaat onder aan het scherm wordt getoond.

**Handmatig** - De informatie voor een draadloos netwerk handmatig instellen. U moet met de afstandsbediening het SSID invoeren, de beveiligingsmodus selecteren en de beveiligingscode invoeren. Vervolgens wordt er automatisch een verbindingstest uitgevoerd, waarvan het resultaat onder aan het scherm wordt getoond.

**WPS** - De Wi-Fi-beschermde instelling starten. De 651/751BD ondersteunt de WPS-standaard, zodat u eenvoudig en veilig een eigen draadloos netwerk kunt opzetten. U moet dan ook beschikken over een router/draadloze-toegangspunt met WPS-ondersteuning. De beschikbare opties zijn:

**PIN** - De WPS configureren met behulp van een Persoonlijk Identificatie-Nummer. De speler genereert een PIN die u moet invoeren op het bedieningspaneel van uw draadloze router of toegangspunt. Volg de instructies op het scherm.

**PBC** - De WPS configureren met behulp van een drukknop (PCB). U moet op een PBC-knop op uw draadloze router of toegangspunt drukken om de draadloze verbinding tot stand te brengen. Volg de instructies op het scherm.

**Opmerking:**

- SSID is de afkorting van Service Set Identifier. Het is een ID voor elke draadloze router of elk toegangspunt en wordt tevens gebruikt als netwerknaam.

- WPS is de afkorting van Wi-Fi Protected Setup (Wi-Fi-beschermde instelling). Het is de nieuwste standaard voor eenvoudige en veilige configuratie van een eigen draadloos netwerk. Het wordt ook wel Wi-Fi Simple Config genoemd. Om WPS te kunnen gebruiken is een WPS-compatibel(e) router of toegangspunt vereist.

## Menu Instellingen (vervolg)

### 6. IP configureren

Hiermee bepaalt u hoe de speler zijn IP-adres krijgt. De beschikbare opties zijn:

**Auto (DHCP)** - De speler krijgt automatisch de IP-adresinformatie via DHCP (Dynamic Host Configuration Protocol). Dit is de standaardinstelling. In de meeste gevallen is automatische IP-configuratie de beste optie. De gebruiker hoeft dan niets te doen.

**Handmatig** - De numerieke IP-adresinformatie wordt handmatig ingevoerd. Raadpleeg voor meer informatie over het handmatig configureren van de internetverbinding en over de te gebruiken waarden de handleidingen van uw breedbandrouter/modem of vraag uw internetprovider.

**IP-adres** - Het Internet Protocol-adres van de speler. Als "IP configureren" is ingesteld op "Auto (DHCP)", wordt de hier weergegeven waarde verkregen via DHCP. Deze waarde kan niet worden gewijzigd.

**Subnetmasker** - Aan elk IP-adres is een subnetmasker gekoppeld. Dit gebruikt de speler om te beslissen of de gegevensuitwisseling via de router plaatsvindt of via een ander apparaat binnen het netwerk. Als "IP configureren" is ingesteld op "Auto (DHCP)", wordt de hier weergegeven waarde verkregen via DHCP. Deze waarde kan niet worden gewijzigd.

**Gateway** - Het IP-adres van de router. Dit wordt ook wel de 'standaard-gateway' of 'standaard-router' genoemd. Als "IP configureren" is ingesteld op "Auto (DHCP)", wordt de hier weergegeven waarde verkregen via DHCP. Deze waarde kan niet worden gewijzigd.

**DNS 1** - Het IP-adres van de eerste (primaire) DNS (Domain Name System)-server. DNS is de functie die het door mensen leesbare adres vertaalt naar een numeriek IP-adres. Als "IP configureren" is ingesteld op "Auto (DHCP)", wordt de hier weergegeven waarde verkregen via DHCP. Deze waarde kan niet worden gewijzigd.

**DNS 2** - Het IP-adres van de tweede (secundaire) DNS-server. Als "IP configureren" is ingesteld op "Auto (DHCP)", wordt de hier weergegeven waarde verkregen via DHCP. Deze waarde kan niet worden gewijzigd.

### 7. Proxy-instelling

Hier configureert u de instellingen van de proxyserver. Een proxyserver fungeert als tussenstation voor netwerkcommunicatie tussen cliënten en andere servers. Dit biedt verschillende voordelen, zoals veiligheid, anonimiteit, snelheid en het omzeilen van regionale beperkingen.

**Aan** - Toegang tot het internet wordt verkregen via een proxyserver.

**Proxyhost:** De naam van de proxyhost invoeren met de afstandbediening.

**Proxypoort:** Het poortnummer van de proxyhost invoeren met de afstandbediening.

**Uit (standaard)** - Er wordt geen proxyserver gebruikt.

### 8. Verbindingstest

De internetverbinding testen. Het is raadzaam de verbinding te testen wanneer u voor de eerste keer de speler met het internet verbindt, of wanneer de IP-configuratie en andere netwerkparameters zijn gewijzigd.

## Beeld instellen

"Beeld instellen" is een apart hoofdstuk binnen het video-instelmenu. Hier kunt u veel beeldbesturingsparameters exact afstellen om een optimale beeldkwaliteit en daarmee het beste visuele resultaat te krijgen. Druk op "Beeld instellen" te gebruiken op de toets "Instellingen" van de afstandsbediening om het menu Instellingen van de speler te openen, selecteer vervolgens "Video instellen" - "Beeld instellen" en selecteer dan de primaire video-uitgang. Het menu Instellingen wordt dan vervangen door het menu Beeld instellen:

Raadpleeg voor meer informatie over het kiezen van uw primaire video-uitgang de paragraaf "Primaire uitvoer" in deze handleiding.

Afhankelijk van uw primaire video-uitgang kan het menu Beeld instellen er iets anders uitzien, doordat HDMI1 gebruik maakt van de Marvel QDEO-scaler, die meer verfijnde functies en algoritmes heeft (zie afbeelding hieronder).

| HDMI 1               |        |     |     |
|----------------------|--------|-----|-----|
| Picture Mode         | Mode 1 |     |     |
| Brightness           | 0      | -16 | +16 |
| Contrast             | 0      | -16 | +16 |
| Hue                  | 0      | -16 | +16 |
| Saturation           | 0      | -16 | +16 |
| Sharpness            | 0      | -16 | +16 |
| Noise Reduction      | 0      | 0   | +8  |
| Color Enhancement    | 0      | 0   | +4  |
| Contrast Enhancement | 0      | 0   | +4  |
| Exit                 |        |     |     |

Selecteer met de toetsen  $\blacktriangle/\blacktriangledown$  een instelparameter en gebruik dan de toetsen  $\blacktriangleleft/\blacktriangleright$  om de waarde te wijzigen.

Om het instellen van de parameters te vergemakkelijken, geeft het menu "Beeld instellen" zodra u op de toetsen  $\blacktriangleleft/\blacktriangleright$  drukt, een klein venster met alleen de desbetreffende parameter weer. Dit kleine menuvenster wordt onder aan het scherm weergegeven.

U kunt doorgaan met het wijzigen van de parameter door op de toets  $\blacktriangleleft/\blacktriangleright$  te drukken. Met de knoppen  $\blacktriangle/\blacktriangledown$  kunt u een andere parameter selecteren. Druk op Enter om terug te gaan naar het grote menuvenster "Beeld instellen".

Selecteer "Sluiten" of druk op de Return-toets als u het menu "Beeld instellen" wilt verlaten en naar het menu Instellingen wilt terugkeren.

U kunt de volgende parameters wijzigen voor HDMI1, HDMI2 en component video:

**Beeldmodus** - Op de 651/751BD kunt u maximaal drie (3) aangepaste videomodi opslaan.

Druk op  $\blacktriangleleft/\blacktriangleright$  om een andere modus te selecteren. Alle parameters worden automatisch aangepast aan hun opgeslagen waarden. Wijzigingen in de actuele parameterwaarden worden automatisch opgeslagen wanneer u het scherm "Beeld instellen" afsluit of wanneer u op een andere beeldmodus overschakelt.

**Helderheid** - De helderheid (zwartniveau) van de video-uitvoer aanpassen.

**Contrast** - Het contrast (witniveau) van de video-uitvoer aanpassen.

**Opmerking:** Voor een hoogwaardige video-uitvoer moeten helderheid en contrast goed zijn ingesteld. Indien het zwart- en witniveau niet goed zijn ingesteld, kunnen uw beelden er overbelicht uitzien of kunnen bij donkere scènes details in de schaduwpartijen verloren gaan. Tv-toestellen hebben een instelmogelijkheid voor helderheid (zwartniveau) en contrast (witniveau), maar het kan nodig zijn de instellingen van zowel speler als tv bij te stellen om een optimaal resultaat te bereiken. Stel eerst de beeldinstellingen van de tv bij tot u het beste beeldresultaat bereikt. Probeer daarna of u met de instellingen van de speler het beeldresultaat nog verder kunt verbeteren.

**Kleurtoon** - De kleurtoon van de video-uitvoer aanpassen.

**Verzadiging** - De verzadiging (kleurintensiteit) van de video-uitvoer aanpassen.

**Scherpte** - De scherpte van de video-uitvoer (Detail/Randverbetering) aanpassen. Dit is een videooverwerkingsfunctie waarmee u de beeldscherpte kunt verbeteren. Overdrijf het gebruik ervan niet; dit kan tot ongewenste resultaten leiden.

Voor HDMI 1 wordt de verfijnde QDEO-scaler gebruikt. De scherpte kan worden ingesteld op een waarde tussen -16 en +16. Bij de standaardwaarde 0 wordt de scherpte niet aangepast. De negatieve waarden kunnen worden gebruikt om te scherpe beelden minder scherp te maken.

Met de positieve waarden wordt het beeld juist scherper gemaakt. Op niveau 1 past de speler lichte detailverbetering toe: de videooverwerker isoleert details uit het oorspronkelijke beeld, verwerkt deze afzonderlijk en integreert ze weer in het totaalbeeld voordat dit wordt uitgevoerd. Op niveau 2 intensiveert de speler de detailverbetering. Om een beeld scherper te maken, volstaat niveau 1 of 2. Op niveau 3 en hoger worden bovendien de functies Luminance Transition Improvement (LTI) en Chroma Transition Improvement (CTI) geactiveerd. Hiermee worden de overgangen tussen licht en donker en kleurovergangen verscherpt. We raden het gebruik van niveau 3 af, tenzij de inhoud van een slechte bron afkomstig is.

## Filters (alleen 751BD)

Voor HDMI 2 & Analooq wordt de ingebouwde scaler van de Mediatek-chipset gebruikt en kan het scherpteniveau alleen worden ingesteld op een waarde tussen 0 en +2. De standaardwaarde is 0. Hoe hoger het niveau, hoe beter de details van het beeld zichtbaar zijn. Een te hoog scherpteniveau kan echter leiden tot witte lijnen rond objecten.

**Ruisonderdrukking** – Hier geeft u aan of de speler bij de videoverwerking ruisonderdrukking moet toepassen.

Voor HDMI 1 kan het ruisonderdrukkingsniveau worden ingesteld op een waarde tussen 0 en 8. Bij de standaardwaarde 0 wordt geen ruisonderdrukking toegepast. Op niveau 1 past de QDEO-scaler de beeldkwaliteit aan door 'mosquito noise' (beeldruis rond de omtrek van objecten) en 'block noise' (mozaiek-achtige patronen die worden veroorzaakt door beeldcompressie) te beperken. Deze twee ruisonderdrukkingsfuncties worden ook wel aangeduid met CAR (onderdrukking van compressie-artefacten) en kunnen op verschillende niveaus worden toegepast. Op niveau 2 past de speler bewegingsgevoelige beeldruisonderdrukking (VNR) toe. Dit beperkt willekeurige ruis en filmkorrelruis (natuurlijke variatie in beeldintensiteit veroorzaakt door filmkorrels).

Het niveau wordt automatisch ingesteld doordat de videoverwerker is uitgerust met een ruisschattingssysteem dat uitrekenet hoeveel ruis aanwezig is en het ruisonderdrukkingsniveau hieraan aanpast. Op niveau 3 of 4 past de speler zowel CAR als bewegingsgevoelige beeldruisonderdrukking toe, met extra krachtige onderdrukking van 'block noise' op niveau 4. Op niveau 5 past de speler krachtige CAR toe op video-inhoud van slechte kwaliteit; op niveau 6 wordt daarnaast bewegingsgevoelige VNR gebruikt. Op niveau 7 past de speler de krachtigste CAR toe op video-inhoud van zeer slechte kwaliteit en op niveau 8 wordt daarnaast bewegingsgevoelige VNR toegepast. Denk erom dat bij intensieve ruisonderdrukking bepaalde details verloren kunnen gaan. We adviseren de ruisonderdrukkingsfunctie alleen te gebruiken voor slecht gecodeerde of gecomprimeerde video-inhoud met duidelijke ruisartefacten.

Voor HDMI 2 & Analooq kan het ruisonderdrukkingsniveau worden ingesteld op een waarde tussen 0 en +3. De standaardwaarde is 0. Als de gebruiker het niveau verhoogt, past de speler de beeldkwaliteit aan door gelijktijdige onderdrukking van 'mosquito noise', willekeurige beeldruis en MPEG-'block noise'. Hoe hoger het niveau, hoe krachtiger de ruisonderdrukking.

**Kleurverbetering (alleen voor HDMI 1 video-uitvoer)** – Hier kunt u een niveau selecteren voor de kleurverbetering van de video-uitvoer (bepaalde kleuren in het spectrum worden beter weergegeven). Met deze functie kunt u bepaalde kleuren levendiger maken, zonder dat dit leidt tot kleurvermenging, detailverlies of veranderingen in huidskleuren.

**Contrastverbetering (alleen voor HDMI 1 video-uitvoer)** – Hier kunt u een niveau selecteren voor de contrastverbetering van de video-uitvoer (details in de schaduw worden beter zichtbaar).

Van alle bronnen waardeert de 751BD al het intern gedecodeerde materiaal op naar 24/192kHz via een Analog Devices SHARC DSP.

Hierop draait bedrijfseigen codering van Anagram Technologies, die onderdrukking van jitter, upsampling en anti-alias filtering uitvoert voor alle 10 analoge uitgangen (7.1 en Dedicated Stereo).

Met de Filter-knop aan de voorzijde kunt u schakelen tussen drie verschillende anti-alias filters. Deze worden hieronder beschreven.

De drie filterfuncties zijn: lineaire fase, minimale fase en steile filtering. Alle drie filters zijn specifiek voor het afspelen van audio geoptimaliseerd. Elk filter zorgt voor uitstekende geluidskwaliteit, maar is net even anders geoptimaliseerd dan de andere. Daarom bieden we ze alle drie aan.

**Opmerking:** Voor de duidelijkheid wordt in alle grafieken de theoretische respons van de DSP zelf weergegeven, zonder dat rekening wordt gehouden met eventuele analoge filtering bij de DAC-uitgangen of met de anti-alias filtering die tijdens het opnemen en/of masteren van de digitale bron is toegepast.

Frequentierespons lineaire fase filter

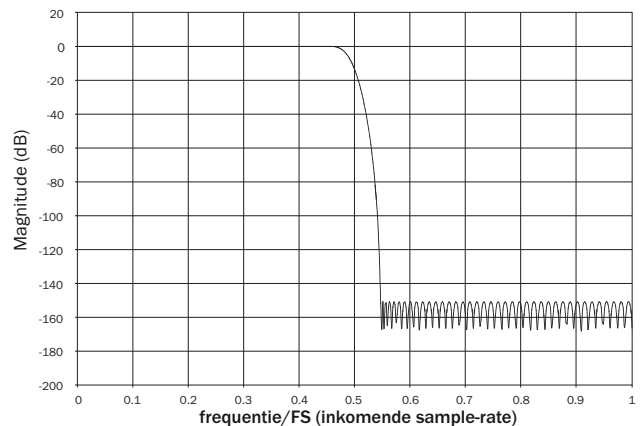

Het lineaire fase filter is een zeer goed aangeschreven audiofilter dat gekenmerkt wordt door een lage golving in zowel de passband als de stopband, ook wel aangeduid met de term constante groepsvertraging. Constante groepsvertraging houdt in dat audiosignalen van alle frequenties altijd met dezelfde factor worden vertraagd wanneer ze door het filter gaan. Daardoor komen alle audiosignalen volledig coherent in de tijd bij de uitgang.

Het nadeel van dit type filter is dat door interne feed-forward in de DSP de impulsrespons wat pre-ringing vertoont. Met andere woorden: na een theoretische impuls vertoont de uitvoer enige pre- en post-spike amplitude ringing (ook al wordt deze goed gedempt).

Impulsrespons lineaire fase

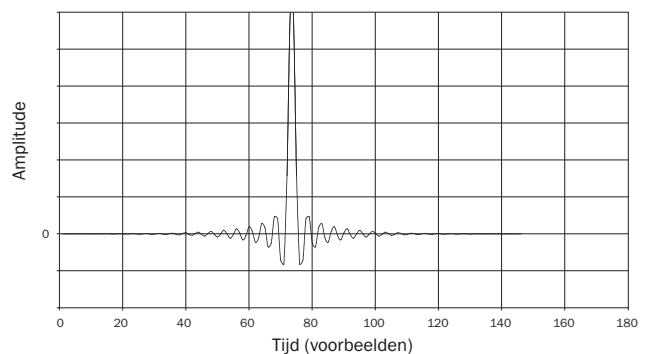

**Filters (vervolg)**

**Frequentierespons minimale fase filter**

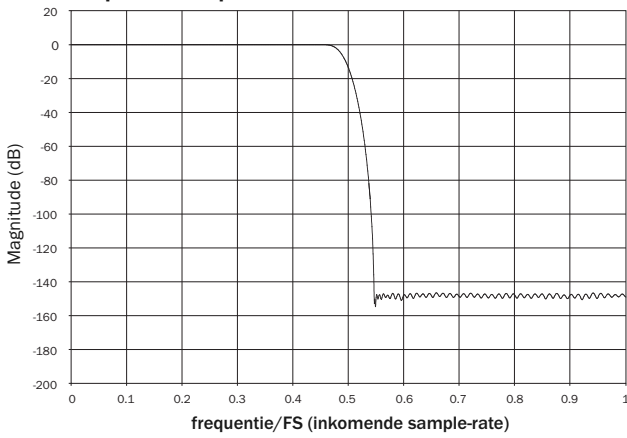

Het minimale fase filter is ook een zeer goed aangeschreven audiofilter, dat wordt gekenmerkt door een nog lagere golving in de passband en de stopband. Anders dan bij het lineaire fase filter is de groepsvertraging niet constant, zodat er wat tijd-coherentie verloren gaat; de faseverschuiving is echter laag en het grote voordeel van dit filter is dat de impulsrespons geen pre-ringing vertoont.

**Impulsrespons minimale fase**

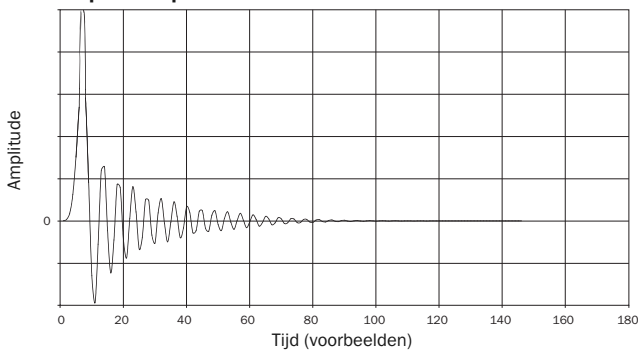

**Frequentierespons steile filter**

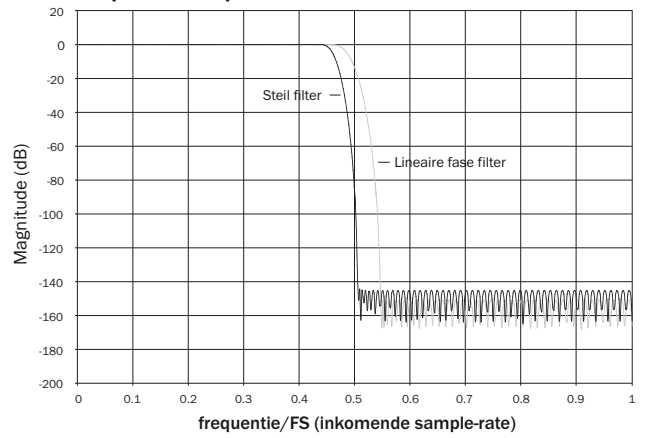

Ons steile filter is een lineaire fase filter dat is geoptimaliseerd voor demping van 'close-in aliasing' in de stopband. Hier hebben we een klein beetje demping ingeleverd bij de allerhoogste frequentierespons (voor 44.1kHz gesampeld materiaal zou dit -2dB bij 20kHz bedragen) en laten we iets meer pre- en post-ringing toe, maar daar staat een zeer sterke demping net buiten de passband tegenover. Het steile filter kan aliasing tot ongeveer 80 dB dempen bij 22kHz.

**Impulsrespons steile filter**

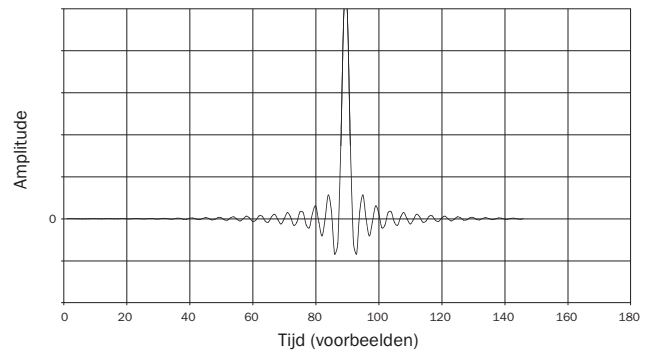

**Opmerking:** Alle filters vertonen dezelfde ultieme roll-off van ongeveer 140dB.

In de volgende tabel ziet u een voorbeeld van de demping van de stopband door het filter bij 44.1kHz materiaal:

|                    | Lineaire fase | Minimale fase | Steil  |
|--------------------|---------------|---------------|--------|
| Roll-off bij 20kHz | -0,1 dB       | -0,1 dB       | -2 dB  |
| Roll-off bij 22kHz | -10 dB        | -10 dB        | -82 dB |
| Ultieme roll-off   | 140 dB        | 140 dB        | 140 dB |

We adviseren u te experimenteren met de filters, om erachter te komen welk geluid voor u het beste klinkt en het beste bij uw apparatuur/programma's past.

## Appendix - lijst met taalcodes

Opmerking: Deze hebben alleen betrekking op de audiotaal, op de taal van de ondertitels en op de taal in het diskmenu en niet op de gebruikte taal op menuschermen.

| Code | Taal          | Code | Taal         | Code | Taal            |
|------|---------------|------|--------------|------|-----------------|
| 6565 | Afar          | 7285 | Hongaars     | 8083 | Pashto, Pushto  |
| 6566 | Abchazisch    | 7289 | Armeens      | 8084 | Portugees       |
| 6570 | Afrikaans     | 7365 | Interlingua  | 8185 | Quechua         |
| 6577 | Amharisch     | 7378 | Indonesisch  | 8277 | Reto-Romaans    |
| 6582 | Arabisch      | 7383 | IJslands     | 8279 | Roemeens        |
| 6583 | Assamees      | 7384 | Italiaans    | 8285 | Russisch        |
| 6588 | Aymara        | 7387 | Hebreeuws    | 8365 | Sanskriet       |
| 6590 | Azerbajdjaans | 7465 | Japans       | 8368 | Sindhi          |
| 6665 | Bashkir       | 7473 | Jiddisch     | 8372 | Servo-Kroatisch |
| 6669 | Wit-Russisch  | 7487 | Javaans      | 8373 | Singhalees      |
| 6671 | Bulgaars      | 7565 | Georgisch    | 8375 | Slowaaks        |
| 6672 | Bihari        | 7575 | Kazachstaans | 8376 | Sloveens        |
| 6678 | Bengaals      | 7576 | Groenlands   | 8377 | Samoaans        |
| 6679 | Tibetaans     | 7577 | Cambodjaans  | 8378 | Shona           |
| 6682 | Bretons       | 7578 | Kannada      | 8379 | Somalisch       |
| 6765 | Catalaans     | 7579 | Koreaans     | 8381 | Albaans         |
| 6779 | Corsicaans    | 7583 | Kasjmiri     | 8382 | Servisch        |
| 6783 | Tsjechisch    | 7585 | Koerdisch    | 8385 | Soendanees      |
| 6789 | Welsh         | 7589 | Kirghizisch  | 8386 | Zweeds          |
| 6865 | Deens         | 7665 | Latijn       | 8387 | Swahili         |
| 6869 | Duits         | 7678 | Lingala      | 8465 | Tamil           |
| 6890 | Bhutaans      | 7679 | Laotiaans    | 8469 | Telugu          |
| 6976 | Grieks        | 7684 | Litouws      | 8471 | Tadjik          |
| 6978 | Engels        | 7686 | Lets         | 8472 | Thais           |
| 6979 | Esperanto     | 7771 | Malagasi     | 8473 | Tigrinya        |
| 6983 | Spaans        | 7773 | Maori        | 8475 | Turkmeens       |
| 6984 | Ests          | 7775 | Macedonisch  | 8476 | Tagalog         |
| 6985 | Baskisch      | 7776 | Malayalaams  | 8479 | Tongaans        |
| 7065 | Perzisch      | 7778 | Mongools     | 8482 | Turks           |
| 7073 | Fins          | 7779 | Moldavisch   | 8484 | Tataars         |
| 7074 | Fijisch       | 7782 | Marathi      | 8487 | Twi             |
| 7079 | Faeröers      | 7783 | Maleis       | 8575 | Oekraïens       |
| 7082 | Frans         | 7784 | Maltees      | 8582 | Urdu            |
| 7089 | Fries         | 7789 | Birmees      | 8590 | Oezbeeks        |
| 7165 | Iers          | 7865 | Nauruaans    | 8673 | Vietnamees      |
| 7168 | Schots Gaelic | 7869 | Nepalees     | 8679 | Volapuk         |
| 7176 | Galicisch     | 7876 | Nederlands   | 8779 | Wolof           |
| 7178 | Guarani       | 7879 | Noors        | 8872 | Xhosa           |
| 7185 | Gujarati      | 7982 | Oriya        | 8979 | Yoruba          |
| 7265 | Hausa         | 8065 | Panjabi      | 9072 | Chinees         |
| 7273 | Hindi         | 8076 | Pools        | 9085 | Zulu            |
| 7282 | Kroatisch     |      |              |      |                 |

## Technische specificaties

### Beide modellen

|                                 |  |
|---------------------------------|--|
| <b>Disksoorten</b>              | Blu-ray (BD) inclusief BD-3D, DVD-Video, DVD-Audio, AVCHD, SACD, CD, HDCD, Kodak Picture-CD, CD-R/RW, DVD±R/RW, DVD±R DL, BD-R/RE  |
| <b>BD-profiel</b>               | BD-ROM Versie 2 Profiel 2 (ook compatibel met profiel 1 versie 1.0 en 1.1)   |
| <b>Architectuur decoder</b>     | Mediatek MTK8530   |
| <b>Video-scaler</b>             | Marvel DE2750 QDEO video-scaler (primaire uitgang)   |
| <b>Interne opslag</b>           | 1GB (werkelijk beschikbare opslagruimte afhankelijk van systeemgebruik)  |
| <b>Externe opslag</b>           | 2 x USB 2.0, 1 x e-Sata  |
| <b>Analoge audio-uitgangen</b>  | 7.1 RCA/Phono kan worden ingesteld voor stereo, 5.1 of 7.1 uitvoer   |
| <b>Analoge video-uitgangen</b>  | Composite Video (CVBS)<br>Component (YCbCr/YPbPr)  |
| <b>Video Frame Rates</b>        | 24Hz/50H/60Hz  |
| <b>Video-decodering</b>         | MPEG2, MPEG2 HD, MPEG4, MPEG4 AVC, VC-1, XviD, VCD, AVCHD, AVI, VOB, MKV (4.1), JPEG, JPEG HD  |
| <b>HDMI-uitgangen (1.4a) x2</b> | <b>Video</b><br>NTSC: 480i/p, 720p, 1080i/p, 1080p24, PAL: 576i/p, 720p, 1080i/p, 1080p24<br><b>Audio</b><br>Stereo, tot 7.1ch hoge-resolutie PCM, tot 5.1ch DSD, bitstream of decodering naar PCM van Dolby Digital, Dolby Digital Plus, Dolby TrueHD, DTS, DTS-HD hoge-resolutie audio en DTS-HD Master Audio. |
| <b>Composite Video</b>          | 1.0V p-p (75 Ω)  |
| <b>Component Video</b>          | Y: 1.0V p-p (75 Ω)<br>Cb/Cr: 0.7V p-p (75 Ω)<br>Pb/Pr: 0.7V p-p (75 Ω)   |
| <b>Ethernet</b>                 | 100BASE-T  |
| <b>Wi-Fi</b>                    | 802.11 b/g/n via meegeleverde dongle.  |
| <b>IR-ontvangst</b>             | 3,5mm mini jack, geïsoleerd, gemoduleerd   |
| <b>PSU</b>                      | Universele schakelmodus 100 – 240V AC, IEC-poort   |
| <b>Max. stroomverbruik</b>      | 35W  |
| <b>Stand-by stroomverbruik</b>  | <0,5W  |
| <b>Afmetingen (H x B x D)</b>   | 85 x 430 x 312mm (3,3 x 16,9 x 12,3") met voetjes  |
| <b>Gewicht (uit doos)</b>       | 5,0 kg (11,0 lbs)  |

### 651BD

|                                   |   |
|-----------------------------------|---|
| <b>Architectuur DAC's</b>         | Cirrus Logic CS4382A 8-kanaalse multi-dac |
| <b>THD+N @ 1kHz</b>               | < 0,001%                                  |
| <b>THD+N 20Hz-20kHz</b>           | < 0,007%                                  |
| <b>IMD 19/20KHz</b>               | < 0,0002%                                 |
| <b>S/N-verhouding</b>             | > -108 dB                                 |
| <b>Crosstalk @ 1kHz</b>           | > -100 dB                                 |
| <b>Totaal gecorrleerde jitter</b> | < 350pS                                   |

### 751BD

|                                   |   |
|-----------------------------------|---|
| <b>Architectuur Up-sampler</b>    | Analoge apparaten ADSP-21261 32-bits SHARC® DSP met Q5 up-sampling van Anagram Technologies™ tot 24 bits/192kHz (alle 10 kanalen) |
| <b>DAC's</b>                      | 5 x Wolfson WM8740 24/192kHz digitaal-naar-analoog converters   |
| <b>Analoge audio-uitgangen</b>    | Dedicated stereo RCA/Phono  |
| <b>THD+N @ 1kHz</b>               | < 0,001%  |
| <b>THD+N 20Hz-20kHz</b>           | < 0,003%  |
| <b>IMD 19/20KHz</b>               | < 0,0002%   |
| <b>S/N-verhouding</b>             | > -108 dB   |
| <b>Crosstalk @ 1kHz</b>           | > -100 dB   |
| <b>Totaal gecorrleerde jitter</b> | < 50pS  |
| <b>Wi-Fi</b>                      | 802.11 b/g/n via meegeleverde dongle.   |

Het beleid van Cambridge Audio is gericht op voortdurende verbetering. Ontwerp en specificaties kunnen daarom zonder voorafgaande kennisgeving worden gewijzigd.

## Problemen verhelpen

### Het toestel krijgt geen stroom

Controleer of de voedingskabel goed is aangesloten.

Controleer of de stekker stevig in het stopcontact zit (en of de schakelaar op de stekker (indien aanwezig) in de juiste stand staat).

Controleer (indien aanwezig) de zekering van de stekker en de adapter.

### De speler kan de disk niet lezen

Controleer of de disk niet omgekeerd is geplaatst.

Controleer of de disk niet te zeer beschadigd of vuil is.

De disksoort wordt door dit toestel niet ondersteund.

Controleer regio en soort.

Functies van sommige disks kunnen mogelijk op dit toestel niet werken. Dit is geen defect aan de speler.

### Ik krijg geen geluid

Controleer of de versterker goed is afgesteld.

Controleer of de aansluitingen goed vast zitten.

Controleer of de uitvoer wellicht ten onrechte is ingesteld op bitstream of LPCM.

### De disk slaat stukken over

Controleer of de disk niet te zeer beschadigd of vuil is.

Controleer of de 651/751BD op een stevig oppervlak staat en niet bloot staat aan trillingen.

### Ik hoor een laag zoem- of bromgeluid.

Elektriciteitssnoeren of verlichtingselementen vlak bij dit product.

Analoge ingangen zijn niet stevig genoeg aangesloten.

### Achterste luidsprekers geven geen geluid.

De afgespeelde bron is niet in surround-sound opgenomen.

Het toestel is in stereo of een andere downmix-modus gezet.

### Middelste luidspreker geeft geen geluid.

Er is een stereomodus geselecteerd.

### De afstandsbediening werkt niet.

De batterijen zijn leeg.

De afstandsbediening bevindt zich te ver van het toestel of buiten het effectieve bereik.

### Bestanden op een aangesloten usb-stick worden niet afgespeeld.

Als de usb-stick niet compatibel is of de speler tijdens het lezen van de usb-stick of geheugenkaart met fouten wordt geconfronteerd, wordt op het scherm "Apparaatfout" weergegeven. Controleer in dat geval of de usb-stick compatibel is; verwijder de stick en plaats deze opnieuw.

In bepaalde gevallen kan bij een niet-compatibel usb-apparaat de 651/751BD niet reageren. Mocht dat gebeuren, dan kunt u gewoon de speler uitzetten, het usb-apparaat loskoppelen en de speler weer aanzetten.

Het bestand is niet compatibel (bijv. AAC). Controleer welke bestanden worden ondersteund.

Het station neemt teveel stroom af van de usb-aansluiting.

### Problemen bij gebruik van HDMI

Controleer of uw scherm HDCP (High-Definition Copy Protection) ondersteunt.

Controleer of uw scherm de uitvoerresolutie van de Blu-ray speler kan weergeven.

**Opmerking:** Kabels langer dan 5 meter kunnen synchronisatie- of aardingsproblemen veroorzaken.

Meer veelgestelde vragen (FAQ's), technisch advies en informatie over hoe u het meest uit uw 651/751BD kunt halen, vindt u onder Support op de Cambridge Audio-website:

[www.cambridgeaudio.com/support.php](http://www.cambridgeaudio.com/support.php)

Cambridge Audio is een merk van Audio Partnership Plc  
Geregistreerd kantoor: Gallery Court, Hankey Place  
London SE1 4BB, United Kingdom  
Geregistreerd in Engeland onder nr. 2953313

[www.cambridge-audio.com](http://www.cambridge-audio.com)

