

Geïntegreerde versterker
Gebruikershandleiding

2

NEDERLANDS

minX^{xi}

 **Cambridge Audio**
Your music + our passion

Belangrijk!

The Minx Xi is grotendeels een op software gebaseerd product; nieuwe functies en updates worden van tijd tot tijd beschikbaar gesteld. In het gedeelte over het upgraden van firmware aan het einde van deze handleiding wordt uitgelegd hoe u erachter kunt komen of er nieuwe functies en updates zijn en hoe u deze vervolgens automatisch naar uw speler kunt downloaden via internet. Dit neemt slechts enkele minuten in beslag.

We adviseren u om te controleren of er updates zijn voordat u uw Minx Xi voor het eerst gaat gebruiken, en om dit ook daarna regelmatig te doen.

Kijk ook regelmatig op de ondersteuningspagina voor de Minx Xi op <http://support.cambridgeaudio.com>. voor bijzonderheden over nieuwe functies, voor advies over compatibiliteit met andere producten en audio-formaten en voor de meeste recente versie van deze handleiding.

Vergeet niet uw aankoop te registreren.

Ga naar: www.cambridge-audio.com/sts

Als u zich registreert, bent u altijd als eerste op de hoogte van:

- Toekomstige productintroducties
- Software-upgrades
- Nieuws, evenementen en exclusieve aanbiedingen en wedstrijden!

Deze handleiding is bedoeld om de installatie en het gebruik van het product zo eenvoudig mogelijk te maken. De in dit document verstrekte informatie is voor het drukken zorgvuldig gecontroleerd op nauwkeurigheid; het beleid van Cambridge Audio is echter gericht op voortdurende verbetering. Ontwerp en specificaties kunnen derhalve zonder voorafgaande kennisgeving worden gewijzigd.

Dit document bevat informatie die is beschermd door eigendoms- en auteursrecht. Alle rechten voorbehouden. Deze handleiding mag noch geheel noch gedeeltelijk worden veelevoudigd met behulp van mechanische, elektronische of andere middelen, in welke vorm ook, zonder voorafgaande schriftelijke toestemming van de fabrikant. Alle handelsmerken en geregistreerde handelsmerken zijn eigendom van de respectievelijke eigenaren.

© Copyright Cambridge Audio Ltd 2013

Cambridge Audio en het Cambridge Audio-logo zijn handelsmerken van Cambridge Audio.

Stream Magic is een handelsmerk van Audio Partnership Plc en is geregistreerd in de Europese Unie en in andere landen.

Andere genoemde merken zijn handelsmerken van hun respectieve eigenaren en worden uitsluitend ter referentie weergegeven.

Dit product bevat software die is gelicentieerd onder versie 2 van de GNU Public License en versie 2.1 van de GNU Lesser Public License. De broncode voor deze software is beschikbaar bij:

<http://gpl.stream-magic.com/>

Dit product omvat technologie die eigendom is van Microsoft Corporation en onder een licentie van Microsoft Licensing GP. Gebruik of distributie van dergelijke technologie buiten dit product is verboden zonder licentie van Microsoft Corporation en/of Microsoft Licensing, GP al naar gelang wat van toepassing is.

Inhoud

Introduction	3
Important safety instructions	3
Wi-Fi information	4
Limited warranty.....	5
Rear panel connections.....	6
Front panel controls	7
Remote control	8
Getting connected.....	9
Speaker connections	10
Analogue audio connections	10
Adding the BT100 for bluetooth audio streaming.....	11
Digital audio connection	11
USB media	11
Operating instructions	12
Internet Radio.....	12
Streaming Services	12
Media	13
Podcasts	14
Presets.....	15
Bluetooth	15
Audio Inputs menu	15
Settings menu	16
Technical specifications.....	19
Troubleshooting.....	19

Belangrijke veiligheidsaanwijzingen

Neem voor uw eigen veiligheid de volgende instructies aandachtig door alvorens het apparaat aan te sluiten op de netstroom. U bent dan verzekerd van optimale prestaties en u kunt de levensduur van het product verlengen:

1. Lees deze voorschriften.
2. Bewaar deze voorschriften.
3. Neem alle waarschuwingen in acht.
4. Volg alle voorschriften op.
5. Gebruik dit apparaat niet in de nabijheid van water.
6. Maak het apparaat alleen schoon met een droge doek.
7. Blokkeer geen ventilatieopeningen. Installeer volgens de voorschriften van de fabrikant.
8. Plaats het apparaat niet in de buurt van warmtebronnen zoals radiatoren, straalkachels, fornuizen of andere apparaten (waaronder versterkers) die warmte produceren.
9. U mag de aardbeveiliging van de stekker niet omzeilen. Een gepolariseerde stekker heeft twee contactstekers, waarvan de ene breder is dan de andere. Een geaarde stekker heeft twee contactstekers en een derde aardcontact. De brede contactsteker of het derde aardcontact is aangebracht voor uw eigen veiligheid. Neem, als de meegeleverde stekker niet in uw stopcontact past, contact op met een elektricien over de vervanging van uw verouderde stopcontact.
10. Plaats het netsnoer zodanig dat er niet over het apparaat heen wordt gelopen of het bekneld raakt, voornamelijk ter hoogte van stekers, contactdozen en het punt waar ze uit het apparaat komen.
11. Gebruik alleen hulpstukken/accessoires die zijn gespecificeerd door de fabrikant.
12. Gebruik het apparaat alleen met een karretje, standaard, statief, houder of tafel die gespecificeerd is door de fabrikant of verkocht wordt bij het apparaat. Wanneer u een karretje gebruikt, wees dan voorzichtig bij het verplaatsen van het karretje met het apparaat, om omkantelen te voorkomen.
13. Trek de stekker van dit apparaat uit het stopcontact tijdens bliksem of wanneer het apparaat een lange periode niet wordt gebruikt.
14. Laat alle service en reparatie over aan bevoegd onderhoudspersoneel. Onderhoud is nodig wanneer het apparaat op welke wijze dan ook is beschadigd, zoals een beschadiging van het netsnoer of de stekker, als er vloeistof is gemorst of als er voorwerpen in het apparaat zijn gevallen, als het apparaat is blootgesteld aan regen of water, als het apparaat niet normaal functioneert of is gevallen.



WAARSCHUWING

- om het risico van brand of elektrische schokken te verminderen, moet u deze eenheid niet aan regen of vocht blootstellen.
- De batterijen (accu of batterijen geïnstalleerd) niet blootstellen aan overmatige verhitting, zoals zon, vuur o.i.d.

Dit is een 'klasse 1'-apparaat dat op een geaard stopcontact moet worden aangesloten.

De eenheid moet geïnstalleerd worden op een manier die het mogelijk maakt de stekker uit het hoofdstopcontact (of de connector van het apparaat van de achterkant van de eenheid) te trekken. Wanneer de hoofdstekker gebruikt wordt om de stroom van het apparaat te halen, blijft het apparaat dat geen stroom krijgt meteen te gebruiken. Gebruik alleen het stroomsnoer dat geleverd werd bij deze eenheid.

Zorg ervoor dat er voldoende ventilatie is. We raden u aan dat u het apparaat niet in een gesloten ruimte plaatst. Indien u het apparaat op een plank wilt plaatsen, gebruik dan de bovenste plank om te zorgen voor maximale ventilatie. Zet geen objecten bovenop deze eenheid. Zet het apparaat niet op een tapijt of op een ander zacht oppervlak en belemmer de luchtinlaat- en luchtuitlaatroosters niet. Belemmer de ventilatieroosters niet met objecten zoals kranten, tafelkleden, gordijnen, enz.

Dit apparaat mag niet gebruikt worden in de buurt van water of worden blootgesteld aan druipend of spattend water of andere vloeistoffen. Plaats nooit iets met water erin op het apparaat, zoals een vaas.



Het symbool van de bliksemflits met de pijlpunt in het driehoekje is bedoeld om de gebruiker te waarschuwen voor de aanwezigheid van niet-geïsoleerde 'gevaarlijke spanning' binnen de behuizing van het product, die sterk genoeg kan zijn om voor personen een gevaar voor elektrische schokken te vormen.

Het uitroepteken in het driehoekje is bedoeld om de gebruiker te waarschuwen voor de aanwezigheid van belangrijke bedienings- en onderhoudsinstructies in de onderhoudsdocumentatie die van toepassing zijn op dit apparaat.



AEEA-symbool

De doorgekruiste verwijfbare afvalbak is het symbool van de Europese Unie waarmee wordt aangegeven dat elektrische en elektronische apparatuur gescheiden dient te worden ingezameld. Dit product bevat elektrische en elektronische inrichtingen die opnieuw moeten worden gebruikt, gerecycled of hersteld en niet mogen worden weggegooid bij het ongesorteerde normale afval. Breng het apparaat terug of neem

contact op met de bevoegde dealer waarbij u dit product hebt gekocht voor meer informatie.



CE-teken

Indien gebruikt en geïnstalleerd als in deze gebruikershandleiding aangegeven, voldoet dit product aan de Europese richtlijnen 2006/95/EC (laagspanningsrichtlijn), 2004/108/EC (elektromagnetische compatibiliteit) en 2009/125/EC (eco-design). Om hieraan te blijven voldoen, adviseren wij uitsluitend accessoires van Cambridge Audio te gebruiken en onderhoud en service alleen door gekwalificeerde personen te laten uitvoeren.



C-Tick-teken

Dit product voldoet aan de communicatietechnieken van de Australian Communications Authority's Radio en aan de vereisten van EMC.



GOST-R-markering

Dit product voldoet aan de Russische elektronische veiligheidskeurmerk.

Ventilatie

BELANGRIJK – De eenheid wordt warm, wanneer deze gebruikt wordt. Plaats nooit iets bovenop de eenheid. Niet in een gesloten ruimte zetten, zoals een boekenkast of in een kast zonder voldoende ventilatie.

Zorg ervoor dat kleine objecten niet door een ventilatierooster vallen. Mocht dit gebeuren, zet het apparaat dan meteen uit, trek de stekker uit het stopcontact en neem contact op met de leverancier van het apparaat voor advies.

Plaatsen

Kies met zorg de installatielocatie. Niet in direct zonlicht zetten of dichtbij een warmtebron. Plaats geen open vuurbronnen, zoals aangestoken kaarsen, op de eenheid. Vermijd ook locaties die blootgesteld worden aan trillingen, excessieve stof, kou of vocht. De eenheid kan worden gebruikt in een gematigd klimaat.

Deze eenheid moet op een stevig, vlak oppervlak worden geïnstalleerd. Niet in een dicht gebied zetten, zoals een boekenkast of in een kast.

Zet de eenheid niet op een instabiel oppervlak of een plank. De eenheid kan vallen en dit kan tot zowel ernstig letsel leiden voor een kind of volwassene als tot beschadiging van het product zelf.

In verband met storing door magnetische velden mogen geen draaitafels of beeldbuis televisies in de buurt van het apparaat worden geplaatst.

Elektronische audiocomponenten komen pas echt op dreef na een periode van een week (indien verscheidene uren per dag gebruikt). Dit zal het mogelijk maken de nieuwe componenten tot rust te laten komen, de geluidskwaliteit zal ook na deze periode verbeteren.

Stroombronnen

Men dient de eenheid alleen te bedienen met een soort stroombron die u op het markeerlabel vermeld vindt. Bent u niet zeker van het soort stroomvoorziening bij u thuis, neem dan contact op met de leverancier van het product of de plaatselijke energimaatschappij.

Dit apparaat kan in de Stand-bystand worden gezet wanneer het niet wordt gebruikt. Het gebruikt dan <0.5W. Om de eenheid uit te schakelen zet u deze uit op het achterpaneel.

Als u van plan bent lange tijd deze eenheid niet te gebruiken, trek dan de stekker uit het stopcontact.

Overbelasting

Om het risico op brand of elektrische schokken te beperken, mag u stopcontacten en verlengings snoeren niet te zwaar belasten. Overbelaste wisselstroomcontacten, verlengsnoeren, versleten stroomsnoeren, beschadigde of gebarsten draadisolatie en gebroken stekkers zijn gevaarlijk. Deze kunnen leiden tot elektrische schokken of brand.

Zorg ervoor dat u het stroomsnoer stevig insteekt. Om brom en ruis te voorkomen mag u de tussenverbindingsdraden niet bundelen met het stroomsnoer of de luidsprekersnoeren.

Schoonmaken

Als u het apparaat schoon wilt maken, mag u de behuizing afvegen met een droge, stofvrije doek. Gebruik geen schoonmaakmiddelen die alcohol, ammonia of schuwmiddel bevatten. Spuit niet met een spuitbus op of bij de versterker.

Weggooien van batterijen

Gooi lege batterijen weg volgens de lokale richtlijnen voor elektronisch en/of milieuaafval.

Onderhoud

Deze apparaten kunnen niet door de gebruiker worden onderhouden. Probeer het apparaat nooit te repareren, te demonteren of te reconstrueren als er problemen optreden. Als u deze voorzorgsmaatregel negeert, kunt u een ernstige elektrische schok krijgen. Neem bij problemen of storingen contact op met uw dealer. För din egen säkerhet bör du läsa följande viktiga säkerhetsinstruktioner försiktigt innan du försöker att ansluta apparaten till nätuttaget. Instruktionerna hjälper dig även att få bästa prestanda från enheten samt förlänga dess bruksliv:

Wi-Fi-informatie

FCC-verklaring

VERKLARING VAN CONFORMITEIT MET DE FCC-VOORSCHRIFTEN VOOR ELEKTROMAGNETISCHE COMPATIBILITEIT

Wij, Cambridge Audio, gevestigd Gallery Court, Hankey Place, Londen SE1 4BB, Verenigd Koninkrijk, verklaren hierbij dat wij de volledige verantwoordelijkheid aanvaarden dat dit apparaat,

Minx Xi met Wi-Fi-module,

waarop deze verklaring betrekking heeft, voldoet aan deel 15 van de FCCvoorschriften. Het gebruik ervan is onderworpen aan de volgende twee voorwaarden: (1) dit apparaat mag geen schadelijke interferentie veroorzaken, en (2) dit apparaat moet elke ontvangen interferentie accepteren, waaronder storingen die een ongewenste werking kunnen veroorzaken.

Waarschuwing: Blootstelling aan radiofrequentiestralen.

Het apparaat dient zo te worden gebruikt dat de kans op menselijk contact bij normale bediening tot een minimum wordt beperkt.

Wanneer een externe antenne op het apparaat wordt aangesloten, dient de antenne zo te worden geplaatst dat de kans op menselijk contact bij normale bediening tot een minimum wordt beperkt. Deze zender mag niet in de buurt van een andere zender of antenne worden geplaatst of samen met een andere zender of antenne worden gebruikt.

Kennisgeving van de Federal Communications Commission

Deze apparatuur is getest en voldoet aan de limieten voor een digitaal apparaat van Klasse B, zoals vastgelegd in Deel 15 van de FCC-voorschriften. Deze limieten zorgen bij installatie in een woonomgeving voor een aanvaardbare bescherming tegen schadelijke interferentie.

Deze apparatuur genereert en gebruikt radiofrequentie-energie en kan deze uitstralen. Indien de apparatuur niet in overeenstemming met de instructies wordt geïnstalleerd en gebruikt, kan dit leiden tot schadelijke interferentie met radiocommunicatie. Er is echter geen garantie dat bij een specifieke installatiemethode dergelijke interferentie niet zal optreden. Als deze apparatuur schadelijke interferentie veroorzaakt bij de ontvangst van radio of televisie, wat kan worden vastgesteld door de apparatuur aan en uit te zetten, wordt de gebruiker geadviseerd te proberen deze interferentie te corrigeren met een of meer van de volgende maatregelen:

- Richt de ontvangstantenne anders of plaats deze ergens anders.
- Vergroot de afstand tussen de apparatuur en de ontvanger.
- Sluit de apparatuur aan op een stopcontact op een andere groep dan de groep waarop de ontvanger is aangesloten.
- Vraag de verkoper of een deskundig radio/televisietechnicus om advies.

FCC-waarschuwing: Elke verandering of aanpassing aan het apparaat die niet uitdrukkelijk is goedgekeurd door de partij die verantwoordelijk is voor naleving van de regels, kan de bevoegdheid van de gebruiker om het apparaat te bedienen tenietdoen.

BELANGRIJKE MEDEDELING:

FCC-verklaring inzake blootstelling aan straling:

Dit apparaat voldoet aan de FCC-limieten voor blootstelling aan straling die zijn bepaald voor een ongecontroleerde omgeving. Dit apparaat dient te worden geïnstalleerd en gebruikt met een minimale afstand van 20 cm tussen de stralingsbron en uw lichaam.

Deze zender mag niet in de buurt van een andere zender of antenne worden geplaatst of samen met een andere zender of antenne worden gebruikt.

Vanwege een firmware-beperking is het gebruik van dit apparaat in het frequentiebereik van 2,4 GHz in de VS beperkt tot de kanalen 1 tot en met 11.

Aanpassingen

De FCC eist dat de gebruiker ervan op de hoogte wordt gesteld dat elke verandering of aanpassing aan dit apparaat die niet uitdrukkelijk door Cambridge Audio is goedgekeurd, de bevoegdheid van de gebruiker om het apparaat te bedienen, teniet kan doen.

Beperkte garantie

Canada-Industry Canada (IC)

Dit klasse B digitale apparaat is in overeenstemming met de Canadese ICES-003 Dit apparaat is in overeenstemming met de Industry Canada licence-exempt RSS norm(en). Voor de bediening van het apparaat gelden de volgende twee voorwaarden: (1) dit apparaat kan geen interferentie veroorzaken en (2) dit apparaat moet elke interferentie accepteren, inclusief interferentie die ongewenst functioneren van het apparaat kan veroorzaken.

Op basis van de regelgeving van Industry Canada kan deze radiotransmitter uitsluitend werken met gebruikmaking van een antenne van een type en een maximum (of minder) versterking die is goedgekeurd voor de transmitter door Industry Canada. Om mogelijke radiointerferentie met andere gebruikers te reduceren, moeten dit type antenne en de versterking ervan zodanig worden gekozen dat de equivalent isotropically radiated power (e.i.r.p.) niet meer is dat wat noodzakelijk is voor succesvolle communicatie.

Deze radiotransmitter 9095A-MXI01 is goedgekeurd door Industry Canada voor gebruik met de antennetypen die hieronder worden genoemd, met de maximaal toegestane versterking en de vereiste antenne-impedantie voor elk aangegeven type antenne. De antennetypen die niet in deze lijst worden genoemd, die een versterking hebben die groter is dan de maximumversterking aangegeven voor dat type, zijn streng verboden voor gebruik met dit apparaat.

CO59-510137-A; Antenne+RG-178 kabel +SMA Plug Reverse, 3.0dBi, 50Ω

Dit apparaat is in overeenstemming met de RSS-102 grenzen bepaald voor een ongecontroleerde omgeving. Dit apparaat moet worden geïnstalleerd en bediend op een minimumafstand van 20 cm tussen de radiator en uw lichaam.

BELANGRIJKE MEDEDELING:

IC-verklaring inzake blootstelling aan straling:

Dit apparaat voldoet aan de Canadese limieten voor blootstelling aan straling die zijn bepaald voor een ongecontroleerde omgeving. Dit apparaat dient te worden geïnstalleerd en gebruikt met een minimale afstand van 20 cm tussen de stralingsbron en uw lichaam.

Deze zender mag niet in de buurt van een andere zender of antenne worden geplaatst of samen met een andere zender of antenne worden gebruikt.

Cet appareil numérique de la classe B conforme á la norme NMB-003 du Canada.

Kennisgeving van de Europese Unie

Radioproducten met de markering CE 0889 of met de CE-waarschuwingmarkering voldoen aan de R&TTE-richtlijn (1995/5/EG) die is uitgegeven door de Commissie van de Europese Gemeenschap.

Naleving van deze richtlijn betekent dat een product aan de volgende Europese normen voldoet:

- EN 60950-1 – Productveiligheid.
- EN 300 328 – Technische vereisten voor radioapparatuur.
- EN 301 489 – Algemene EMC-eisen voor radioapparatuur.

Het type van de zender kunt u vaststellen door op het typeplaatje op uw Cambridge Audioproduct te kijken.

Producten met de CE-markering voldoen aan de richtlijnen voor laagspanning (2006/95/EG), voor elektromagnetische compatibiliteit (2004/108/EG) en voor ecodesignvereisten voor energiegerelateerde producten (2009/125/EG) die zijn uitgevaardigd door de Commissie van de Europese Gemeenschap. Naleving van deze richtlijnen betekent dat een product aan de volgende Europese normen voldoet:

- EN 55022 – Elektromagnetische interferentie.
- EN 55024 – Elektromagnetische immuniteit.
- EN 61000-3-2 – Limietwaarden voor harmonische stromen.
- EN 61000-3-3 – Limietwaarden voor spanningswisselingen, spanningsschommelingen en flikkering in openbare laagspanningsnetten.
- EN 60950-1 – Producten die aan de productveiligheidsnorm voldoen en de radiozender bevatten, dragen de markering CE 0889 of de CE-waarschuwingmarkering, en mogelijk ook het CE-logo.
- EN 62301:2005 – Huishoudelijke elektrische toepassingen. Meting van standbyvermogen.
- 1275/2008 – Implementatie van de EuP-richtlijn voor verbruik van standbyvermogen.

Cambridge Audio garandeert dat dit product vrij is van defecten in materialen en uitvoering (onderworpen aan de hieronder uiteengezette bepalingen). Cambridge Audio zal dit product of eventuele defecte onderdelen in dit product repareren of vervangen (naar keuze van Cambridge Audio). Garantieperiodes kunnen van land tot land verschillen. Raadpleeg bij twijfel uw leverancier en bewaar altijd uw aankoopbewijs.

Als u service wilt tijdens de garantieperiode, neem dan contact op met de geautoriseerde Cambridge Audio-leverancier waar u dit product hebt aangeschaft. Als uw leverancier niet in staat is de reparatie van uw Cambridge Audio-product uit te voeren, kan het door uw leverancier worden doorgestuurd naar Cambridge Audio of naar een geautoriseerde servicevertegenwoordiger van Cambridge Audio. U dient dit product te verzenden in zijn oorspronkelijke verpakking of in een verpakking die een gelijke mate van bescherming biedt.

Om in aanmerking te komen voor service tijdens de garantieperiode, dient u een aankoopbewijs te overleggen in de vorm van een verkoopnota of een ontvangen factuur, die het bewijs vormt dat dit product binnen de garantieperiode valt.

Deze Garantie is ongeldig indien (a) het in de fabriek aangebrachte serienummer is veranderd of is verwijderd van dit product of (b) dit product niet is aangeschaft bij een geautoriseerde Cambridge Audio-leverancier. U kunt Cambridge Audio of de distributeur van Cambridge Audio in uw land bellen om te controleren of u een ongewijzigd serienummer hebt en/of dit product is aangeschaft bij een geautoriseerde Cambridge Audio-leverancier.

Deze Garantie dekt geen cosmetische schade of schade ontstaan door overmacht, ongelukken, verkeerd gebruik, misbruik, nalatigheid, commercieel gebruik of modificatie van het product of enig onderdeel ervan. Deze Garantie dekt geen schade ontstaan door onjuiste bediening, onderhoud of installatie, of pogingen tot reparatie door ieder ander dan Cambridge Audio of een Cambridge Audio-leverancier, of een geautoriseerde servicevertegenwoordiger die toestemming heeft om garantiewerkzaamheden te verrichten voor Cambridge Audio. Elke reparatie waarvoor geen toestemming is gegeven, maakt deze Garantie ongeldig. Deze Garantie dekt geen producten die zijn verkocht ALS ZODANIG of MET ALLE GEBREKEN.

REPARATIES OF VERVANGINGEN ZOALS UITGEVOERD OP GROND VAN DEZE GARANTIE, VORMEN HET EXCLUSIEVE RECHTSMIDDEL VAN DE CONSUMENT. CAMBRIDGE AUDIO IS NIET AANSPRAKELIJK VOOR ENIGE INCIDENTELE SCHADE OF GEVOLGSCHADE BIJ SCHENDING VAN ENIGE EXPLICIETE OF IMPLICIETE GARANTIE IN DIT PRODUCT. UITGEZONDERD VOOR ZOVER DIT BIJ WET VERBODEN IS, IS DEZE GARANTIE EXCLUSIEF EN VERVANGT DEZE ALLE ANDERE GARANTIES, UITDRUKKELIJK OF IMPLICIET, WAARONDER MAAR NIET UITSLUITEND DE GARANTIE VAN VERKOOPBAARHEID EN GESCHIKTHEID VOOR EEN BEPAALD DOEL.

In sommige landen en in bepaalde staten van de V.S. is de uitsluiting of beperking van incidentele schade of gevolgschade of impliciete garanties, zodat de bovengenoemde uitsluitingen mogelijk niet voor u gelden.

Deze Garantie geeft u specifieke wettelijke rechten en u hebt mogelijk nog andere wettelijke rechten die van staat tot staat of van land tot land kunnen verschillen.

Voor hulp en diensten, binnen of na uw garantie, kunt u contact opnemen met uw leverancier.

Aansluitingen op het achterpaneel

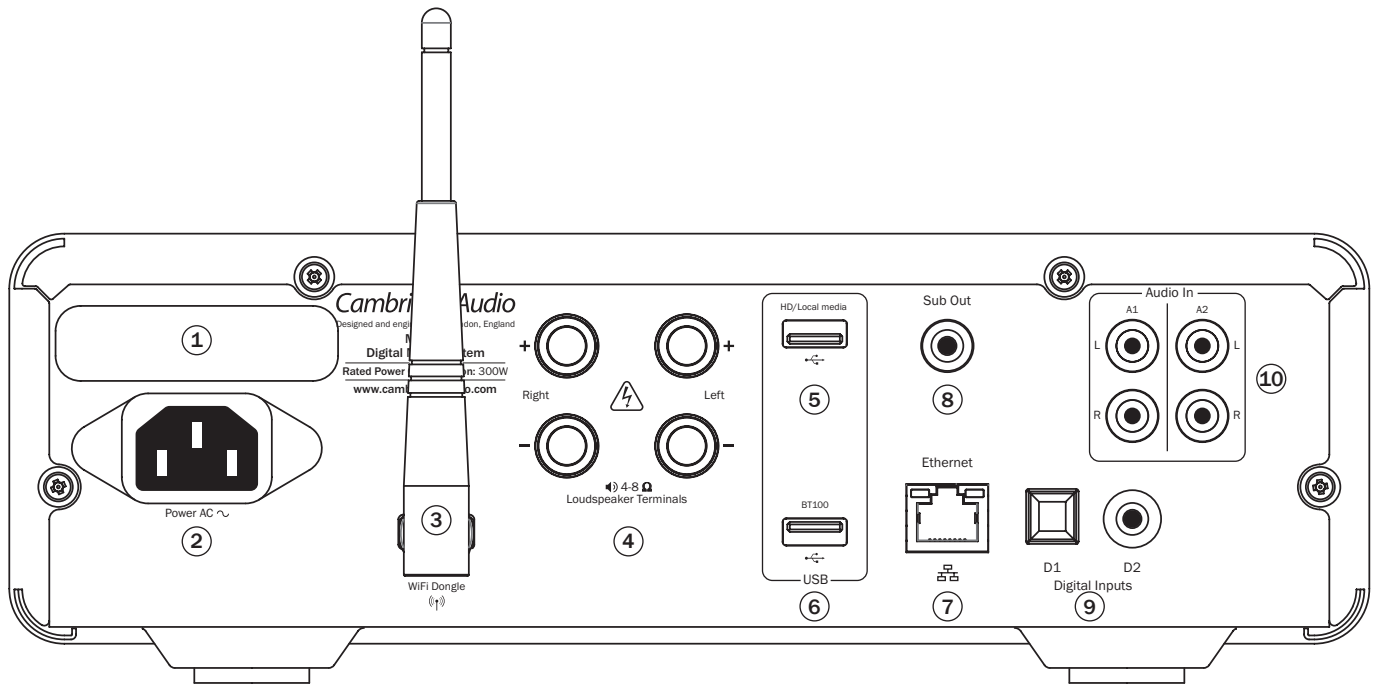

① Voltagekeuzeschakelaar

Schakelt het MinXi netvoltage tussen 220–230V en 100–120V.

Opmerking: Uitsluitend bedoeld voor gebruik door een deskundige installateur of een leverancier van Cambridge Audio.

② Aansluitpunt

Zodra alle andere aansluitingen zijn gemaakt, moet de geleverde stroomkabel worden aangesloten op het MinXi aansluitpunt en op een geschikt stopcontact. De MinXi is nu klaar voor gebruik.

③ Draadloze antenne

Deze moet recht naar boven wijzen, zoals in de afbeelding is aangegeven. De antenne kan worden aangesloten op 802.11b/g- of n-netwerken (2,4 GHz wordt alleen gebruikt voor n-netwerken).

④ Luidsprekeraansluitingen

Sluit de kabels van de linkerluidspreker aan op LINKS positief en negatief en die van de rechterluidspreker op RECHTS positief en negatief.

Zorg ervoor dat geen loshangende of verwarde kabels kortsluiting kunnen veroorzaken. Controleer of de luidsprekeraansluitingen stevig vastzitten, zodat een goede elektrische verbinding gewaarborgd is. Als deze loszitten kan dat de geluidskwaliteit negatief beïnvloeden.

⑤ HD/Lokale media

Deze kunt u gebruiken voor het aansluiten van een USB-opslagapparaat of van een ander draagbaar opslagapparaat met muziekbestanden dat compatibel is met USB HD/flashdisk. 1 A is de maximale stroomcapaciteit.

⑥ BT100

De geleverde Cambridge Audio BT100 Bluetooth-adaptor moet hier worden ingestoken, waardoor draadloze streaming Bluetooth-audio (A2DP/AVRCP) direct wordt toegevoegd vanuit de meeste telefoons, tablets en laptops. Zie verderop voor meer informatie.

⑦ Ethernet

Ethernet-poort voor aansluiting op een 10/100BASE-T LAN (local area network).

⑧ Sub-Out

Voor optionele aansluiting op een subwoofer met voeding.

⑨ Digitale D1- en D2-aansluitingen

Toslink en S/P DIF co-axiale digitale aansluitingen

Deze aansluitingen kunnen worden hernoemd wanneer ze worden weergegeven op het voorpaneel, zie verderop in deze handleiding.

Opmerking: Om de beste resultaten te behalen met uw systeem, raden we u aan uitsluitend topkwaliteit verbindingen van Cambridge Audio te gebruiken. Dit garandeert dat u uw systeem hoort zoals wij het hebben ontworpen. Vraag bij uw verkooppunt naar meer informatie hierover.

⑩ Analoge A1- en A2-aansluitingen

Deze aansluitingen zijn geschikt voor elk 'line level' bronapparaat, zoals cd-spelers, DAB- of FM/AM-tuners, etc.

Deze aansluitingen kunnen ook worden hernoemd, zie verderop in deze handleiding.

Opmerking: Deze aansluitingen zijn uitsluitend voor analoge audiosignalen. Niet aansluiten op de digitale uitvoer van een cd-speler of een ander digitaal apparaat.

Voorzijdeaansluitingen

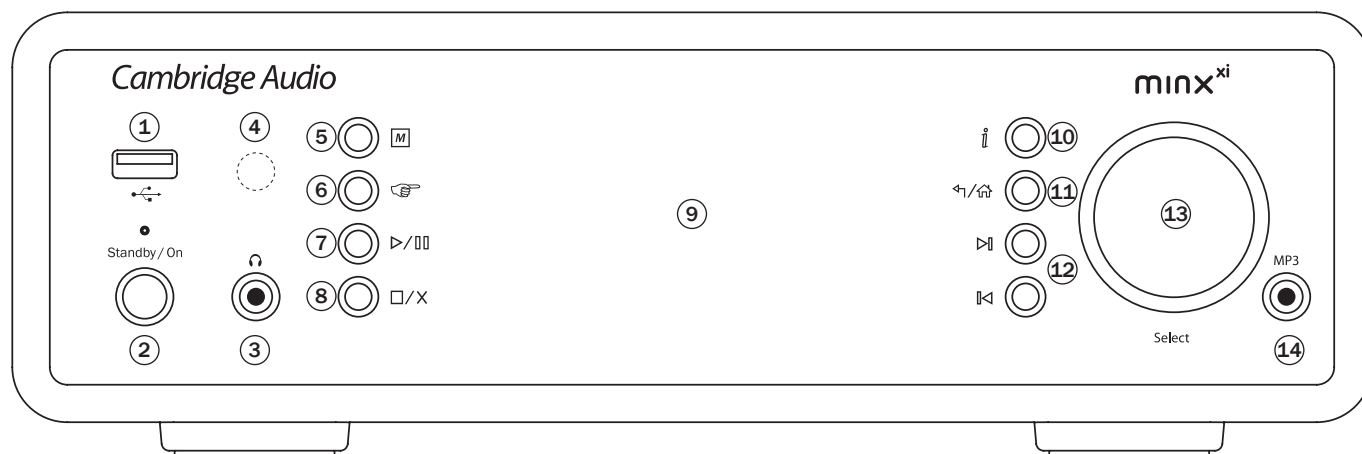

① USB

Deze kunt u gebruiken voor het aansluiten van een USB-opslagapparaat of van een ander draagbaar opslagapparaat met muziekbestanden. 500mA is het maximale stroomverbruik.

② 'Standby/On' (Stand-by/Aan)

Wanneer u het apparaat aanzet vanuit de standby-stand, knippert de Standby/Aan-LED ongeveer eenmaal per seconde zolang het apparaat opstart; eerst blijft het display leeg voor 'StreamMagic' verschijnt.

Het volledig opstarten kan ongeveer 30 seconden duren.

Idle modus

Om de Idle-modus in te schakelen, moet deze eerst worden geactiveerd in de setupmenu's. Ga naar "Settings -> Idle Mode" en stel in op "On".

De Idle-modus, indien ingeschakeld, stelt Minx Xi in staat om een lage energie uitgestelde status te gebruiken met de Standby/Aan-knop. De display wordt uitgezet en veel van de interne processen en circuits worden gedeactiveerd om het stroomverbruik te verminderen. Het verschil tussen Idle en Standby is echter dat in de Idle-modus de stroom blijft aangesloten op de hoofdcontroller, Ethernet en Wi-Fi secties.

In de Idle modus blijft de netwerkfunctionaliteit op de achtergrond actief. Dit betekent dat Minx Xi snel kan worden geactiveerd uit de uitgestelde status in een operationele status. Hierbij wordt niet alleen gebruik gemaakt van het voorpaneel, de infrarood afstandsbediening en de controlbus maar ook van de iOS app die draait op de iPhone of iPad. Dit is niet mogelijk als de unit in volledige standby-modus staat.

Druk kort op de Standby/Aan knop en zet dan de Minx Xi van Aan op Idle en terug.

Let op: Nadat u de unit in de Idle modus hebt gezet, kunt u deze niet meer activeren tot de volledig ingeschakelde modus tot 5 seconden zijn verstreken.

Volledige standby kan nog steeds worden geactiveerd door de Standby/Aan knop ingedrukt te blijven houden gedurende meer dan 2 seconden. Opnieuw op Standby/Aan drukken zet de unit geheel aan, maar vergeet niet dat dit niet kan worden gedaan over het netwerk (d.w.z. vanuit de iOS app) en dat het langer duurt om de volledige operationele toestand te bereiken.

③ Koptelefoon

Aansluiting voor stereokoptelefoon met een ¼ inch stekker. Aanbevolen impedantie voor koptelefoons: tussen 32 en 600 ohm.

Opmerking: Als koptelefoons zijn aangesloten, wordt de geluidsweggeve via de luidsprekeruitgangen automatisch onderdrukt.

④ Infrarood sensor

Deze ontvangt IR-opdrachten van de meegeleverde afstandsbediening. Hiervoor is een vrije, onbelemmerde lijn nodig tussen de afstandsbediening en de sensor.

⑤ M (Geheugen)

Druk hierop om toegang te krijgen tot de geheugenfuncties, zoals het oproepen en opslaan van instellingen.

De Minx Xi kan presets opslaan, bijvoorbeeld voor internetradiostations, streams van streamingdiensten of de internetradio-URL van uw keuze. Zie verderop.

⑥ (Beantwoorden)

Dit is de knop beantwoorden/interactief. Druk hierop als u luistert naar een internetradiostation of streamingdienst die een vorm van interactie met de gebruiker biedt. Als u deze functie kiest, verschijnt er een interactief menu (indien beschikbaar).

Deze functie biedt doorgaans de mogelijkheid om aan te geven of de huidige stream u al dan niet bevalt, zodat de dienst het muziek aanbod aan uw persoonlijke smaak kan aanpassen.

Voor het afspelen van media (UPnP of lokaal) schakelt u met deze knop tussen de display 'Now Playing' en de display voor het bladeren door de beschikbare media.

⑦ Play/Pause Afspelen/Pauze

Speelt en onderbreekt het afspelen.

⑧ Stoppen/Wissen

Tijdens het afspelen kunt u hiermee het afspelen stoppen. Ook kunt u deze knop in verschillende menu's gebruiken om het huidige item te wissen.

⑨ Display

Hier wordt de status van het apparaat weergegeven.

⑩ i (info)

Schakelt tussen 'Now Playing' en de huidige mediabrowsingweergave.

⑪ Return/Home

Druk hier kort op om naar het vorige menu te gaan. Lang drukken brengt u naar het Home-scherm.

⑫ Previous/Next Vorige/Volgende

Druk hier eenmaal op om naar de volgende of vorige track te gaan.

⑬ Volume / Navigatie/Selecteren (draaischijf)

Draai terwijl de display 'Now Playing' actief is om het volume in te stellen.

Drukken op Home, Back of Info schakelt naar menunavigatie. Draai in menunavigatie aan de knop om tussen verschillende items heen en weer te gaan en druk op de knop om het gemarkeerde item te selecteren.

⑭ Mp3-aansluiting

Op deze ingang op het voorpaneel kunt u een draagbaar audioapparaat, bijvoorbeeld een mp3-speler, aansluiten met een 3,5mm-stereosteekker (gelabeld 'MP3'). Selecteer de MPR-ingangsbron via het hoofdmenu Audio Inputs of gebruikt de MP3-knop op de afstandsbediening om te luisteren naar uw draagbare audioapparaat.

Afstandsbediening

De Minx Xi wordt geleverd met een handset voor de afstandsbediening die de voorpaneelregeling en -functies duplicceert. De meegeleverde AAA-batterijen moeten worden geplaatst voordat de afstandsbediening kan worden gebruikt.

(Geheugen)

Druk hierop om toegang te krijgen tot de geheugenfuncties, zoals het oproepen en opslaan van instellingen.

De Minx Xi kan presets opslaan, bijvoorbeeld voor internetradiostations, streams van streamingdiensten of de internetradio-URL van uw keuze. Zie verderop voor meer informatie.

Stand-by/Aan

Hiermee zet u de Minx Xi beurtelings Aan en in de milieuvriendelijke standby-stand. Indien ingeschakeld kunt u hiermee ook de unit in de Idle modus zetten.

Opmerking: Het duurt ongeveer 30 seconden voordat de Minx Xi uit de Stand-by-stand komt. Gedurende die tijd knippert de LED Stand-by/Aan op de voorzijde, maar wordt er niets weergegeven in de display.

Display

Wijzigt de helderheid van het achtergrondlicht van de display van de Minx Xi. Er zijn drie helderheidsniveaus; uit, dim, helder en een optie om het achtergrondlicht uit te schakelen.

Als de display op UIT wordt gezet, zal niets worden weergegeven op het scherm tot een selectie is gemaakt via het voorpaneel of de afstandsbediening. Het scherm heractiveert dan, waardoor u door het menu kunt bladeren en uw keuze kunt maken. Het scherm schakelt dan automatisch weer uit na een paar seconden als er geen verdere keuzes worden gemaakt.

Hoofdmenu

Indrukken om direct toegang te krijgen tot de vier basismediatypemenu's.

(Beantwoorden)

Dit is de knop beantwoorden/interactief. Druk hierop als u luistert naar een internetradiostation of streamingdienst die een vorm van interactie met de gebruiker biedt. Als u deze functie kiest, verschijnt er een interactief menu (indien beschikbaar). Deze functie biedt doorgaans de mogelijkheid om aan te geven of de huidige stream u al dan niet bevalt, zodat de dienst het muziek aanbod aan uw persoonlijke smaak kan aanpassen.

Voor het afspelen van media (UPnP of lokaal) schakelt u met deze knop tussen de display 'Now Playing' en de display voor het bladeren door de beschikbare media.

Shuffle

Hiermee kunt u de functie Shuffle/willekeurig afspelen aan- en uitzetten.

Herhalen

Druk hierop om de functie Herhalen (alleen voor het afspelen van media) aan en uit te zetten.

(info)

Hiermee verandert u de display, zodat hierin informatie verschijnt over de track die op dat moment wordt afgespeeld. Als u hierop drukt terwijl 'Now Playing' actief is, gaat de weergave terug naar de mediabladermenu's.

Tone/Balance

Indrukken om het Tone/Balance-menu weer te geven.

Mute

Druk hierop om het geluid van de luidsprekeruitvoer uit te schakelen/weer in te schakelen.

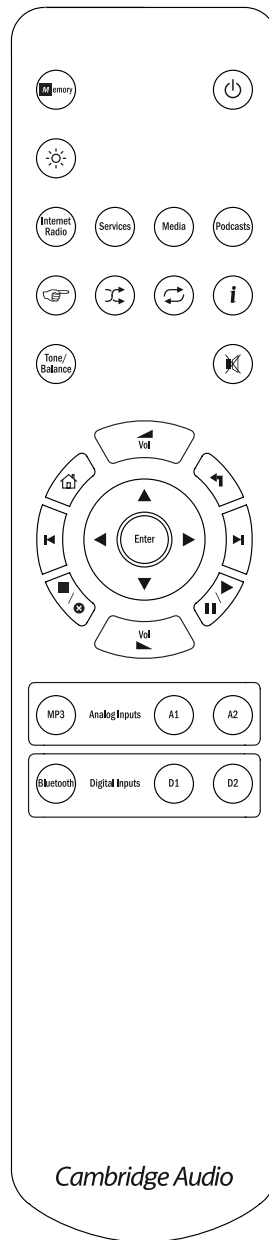

Volume hoger/lager

Hiermee regelt u het volume.

Home

Hiermee gaat u direct naar het Home-menu

Terug

Druk op deze toets om naar het vorige menu te gaan.

Navigatie

Draai hieraan om door de menu's te navigeren.

Enter

Druk op deze toets om het/de in het display gemarkeerde item/functie te selecteren. Als u in de tuner-modus op Enter drukt en deze toets ingedrukt houdt, wordt het huidige station opgeslagen in de database met instellingen.

Vorige/Volgende

Druk hier eenmaal op om naar de volgende of vorige track te gaan.

Stoppen/Wissen

Druk hier eenmaal op om het afspelen van media te stoppen. Deze toets wordt ook gebruikt om items te wissen, indien van toepassing (indrukken en ingedrukt houden)

Play/Pause

Druk hier eenmaal op om het afspelen van media te starten. Druk opnieuw om het afspelen van media te onderbreken.

Analoge audiobronnen

Hiermee selecteert u analoge bron aansluitingen.

Digitale audiobronnen

Gebruikt voor het selecteren van digitale bron aansluitingen.

Overzicht

De Minx Xi kan media van een aantal verschillende brontypen ontvangen en afspelen. We hebben geprobeerd hier een overzicht te geven van de verschillende soorten diensten die beschikbaar zijn en van de terminologie die u kan tegenkomen.

Internetradio

Dit zijn 'radio'-stations die over het internet uitzenden. Momenteel heeft de StreamMagic toegang tot ongeveer 20.000 internetradiostations alle door ons gesorteerd naar Locatie, taal en genre. De lijst met beschikbare stations wordt voortdurend bijgehouden en automatisch ge-updated naar uw apparaat via internet. Als u zich registreert op de StreamMagic website (www.stream-magic.com) kunt u ook door de stations bladeren en presets instellen op de units vanuit uw pc.

U kunt tevens stations aan uw apparaten toevoegen die momenteel niet in de Stream Magic's Radio database staan, ons suggesties geven voor nieuwe stations, en nog veel meer. Er zijn ook koppelingen en Help beschikbaar voor het instellen van streamingdiensten van een groot aantal andere leveranciers. Andere Stream Magic's Radio-functies worden in de toekomst geïntroduceerd; kijk van tijd tot tijd op de website voor de nieuwste ontwikkelingen.

Streamingdiensten

Streamingdiensten lijken op internetradio, maar zijn afkomstig van andere leveranciers en hebben vaak een element van interactie met de gebruiker. Omdat Streamingdiensten over het algemeen de gebruiker enige controle bieden over de inhoud waarnaar ze luisteren, zijn ze door de muziekmaatschappijen anders gelicentieerd dan iRadio; vaak is een bepaalde dienst alleen in bepaalde landen beschikbaar en wordt soms ook een bijdrage in rekening gebracht voor het lidmaatschap.

Voorbeelden van dergelijke diensten zijn Aupeol, Pandora, Rhapsody, SIRIUS/XM, Live365 en andere. Al deze diensten geven de gebruiker enige controle over de inhoud, variërend van 'speel iets dat klinkt als U2' tot de mogelijkheid om hele albums te selecteren en af te spelen. Sommige diensten bieden tevens de mogelijkheid om inhoud te downloaden voor offline gebruik.

De Minx Xi ondersteunt veel van deze diensten. Navigeer naar Streamingdiensten op het apparaat voor een lijst of -nog beter- bekijk onze portal op stream-magic.com voor meer gedetailleerde informatie over welke diensten in uw regio beschikbaar zijn, wat ze te bieden hebben en hoe u zich kunt aanmelden. Deze diensten worden aangeboden door andere leveranciers en hoewel we verbindingen met deze diensten ondersteunen, zijn ze niet van ons afkomstig en zijn we er op geen enkele manier verantwoordelijk voor. Uw account geldt voor de dienst in kwestie. Wij dienen slechts als portal om de verbinding eenvoudiger en gemakkelijker te maken. Daarnaast ondersteunen we de juiste software op ons apparaat, zodat u de inhoud van deze diensten kunt bekijken en afspelen.

Netwerkmedia

De Minx Xi ondersteunt een breed scala gecompriemde formaten: MP3, AAC, WMA en Ogg Vorbis CODEC worden alle ondersteund. Bovendien wordt voor echte audiofielen ook ofwel ongecompriemde PCM (in een WAV-container) ofwel verliesvrij gecompriemd FLAC ondersteund; beide kunnen 16 bit / 44,1kHz tot 24 bit / 96kHz bevatten voor een kwaliteit die beter is dan die van een cd van geschikte downloadsites.

Opmerking: Hiervoor dient uw server ook ondersteuning te bieden voor de CODEC die u wilt afspelen; sommige servers hebben namelijk beperkingen en zijn bijvoorbeeld niet geschikt voor FLAC. Controleer altijd of de server die u wilt gebruiken, ook uw favoriete CODEC's ondersteunt.

Voor verliesloze/niet-gecomprimeerde formaten moet bovendien zowel de server als de netwerkverbinding de vereiste hoge bitrate ondersteunen.

Opmerking: Het is niet raadzaam om Wi-Fi-verbindingen te gebruiken voor inhoud boven de 16 bit 44,1/48kHz in verliesloze/niet-gecomprimeerde formaten.

USB-media

De Minx Xi ondersteunt ook USB-media van USB-flashdisks of harde USB-schijven en heeft voor dit doel twee USB1.1-poorten. Hier doorzoekt de Minx Xi eenvoudig de mappen op de aangesloten media en geeft de inhoud ervan weer. Alleen inhoud die de Minx Xi kan afspelen, wordt weergegeven. Deze functie is bedoeld om eenvoudige toegang tot tijdelijke opslagapparaten mogelijk te maken.

We bevelen echter met klem aan om voor langdurig gebruik van opgeslagen media gebruik te maken van UPnP, aangezien het UPnP-systeem ondersteuning biedt voor album-art, voor verfijnd doorzoeken van content en filteren van inhoud en voor andere functies die eenvoudige systemen voor het doorzoeken van mappen niet bieden.

Podcasts

Podcasts zijn gearchiveerde geluidsopnamen die via internet kunnen worden gedownload. Vaak zijn podcasts opnamen van eerder uitgezonden live-evenementen of episodische inhoud.

De Minx Xi ondersteunt verschillende podcast-diensten van andere leveranciers; navigeer naar Podcasts op het apparaat voor een lijst van beschikbare diensten in uw regio. Daarnaast ondersteunt de Minx Xi uw eigen persoonlijke keuze van podcasts waarvan u de URL (internetkoppeling) kent via de Stream Magic website; zie verderop.

Bluetooth

De Minx Xi wordt geleverd met onze BT100 Bluetooth-adaptor die directe draadloze streaming van audio vanaf een groot aantal telefoons, tablets en laptop-pc's mogelijk maakt.

Bluetooth-audio maakt niet alleen het afspelen van muziek op die apparatuur mogelijk maar ook via elke streamingdienst Apps die u erop hebt gedownload.

Op die manier kunt u Apps op een gemakkelijke manier op uw Bluetooth apparaat downloaden en gebruiken zoals Spotify, Napster, Pandora, Rhapsody en direct afspelen op uw Minx Xi voor de best mogelijke geluidskwaliteit.

Verbinding maken

BELANGRIJK! Zorg dat het apparaat is uitgeschakeld voordat u iets aansluit. En ook bij het inpluggen en uitpluggen van apparaten in de Minx Xi.

Netwerkverbindingen

Om uw Minx Xi te kunnen gebruiken voor iRadio/Streaming, moet u over het volgende beschikken:

- een breedband internetverbinding (zoals ADSL) met een geschikte Internet Service Provider (ISP);
- een netwerkverbinding, hetzij draadloos via 802.11b/g of n Wi-Fi, hetzij een bedrade Ethernet-verbinding (10 of 100 M bits/sec via een RJ45-verbinding).

Opmerking: Als u inhoud van een UPnP-server in het formaat 24/24 of 24/96 wilt afspelen, is een Ethernet-verbinding vereist, aangezien de hoge gegevensnelheid die deze bestanden vereisen, boven de macht van de meeste Wi-Fi-netwerken gaat.

In veel gevallen zijn breedband-modem, router en draadloze toegangspunt gecombineerd in één apparaat dat door uw Internet Service Provider wordt geleverd of dat in een computerzaak kan worden gekocht.

Indien uw draadloze netwerk is geconfigureerd voor gebruik met WEP- of WPAgevegensencryptie (resp. Wired Equivalent Privacy en Wi-Fi Protected Access), dient u te weten wat uw WEP- of WPA-sleutel is, zodat u de Minx Xi met het netwerk kunt laten communiceren.

BELANGRIJK:

Controleer, voordat u doorgaat, of uw draadloze-toegangspunt of router is ingeschakeld en met uw breedband internetdienst functioneert (gebruik uw computer om dit te controleren). Om dit onderdeel van het systeem in werking te stellen, dient u de instructies te lezen die bij het draadloze-toegangspunt of de router zijn meegeleverd.

De Minx Xi kan worden geconfigureerd voor verbinding met een bedraad of draadloos netwerk of heeft hiervoor (standaard) een automatische instelling. In de automatische modus zoekt de Minx Xi een verbindingstype en selecteert het de eerste verbinding die aanwezig is. U kunt het apparaat ook dwingen tot een bepaald verbindingstype; zie hiervoor het gedeelte over Instellingen verderop.

Verbinding maken met een bedraad netwerk

Steek een uiteinde van een netwerkkabel (category 5/5E rechtstreekse ethernetkabel) in de LAN-aansluiting aan de achterkant van het toestel.

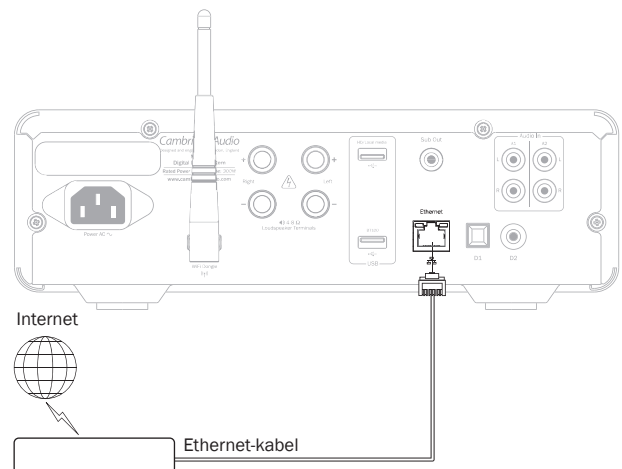

Breedband Router/Modem

Opmerking: U mag de LAN-poort van de speler uitsluitend aansluiten op een Ethernetpoort die 10BASE-T of 100BASE-TX ondersteunt. Aansluiting op andere poorten of pluggen, zoals een telefoonplug, kan het apparaat beschadigen.

De Minx Xi moet automatisch worden verbonden met uw netwerk, bijvoorbeeld zoals hieronder via DHCP; dit betekent dat automatisch een IP-adres wordt toegewezen door uw router.

Verbinding maken met een draadloos netwerk

BELANGRIJK: De Wi-Fi antenne-dongle niet in- en uitpluggen als het apparaat aanstaat.

Plaats de Minx Xi in het bereik van uw draadloze netwerk (doorgaans binnen 10-30 meter van een geschikte draadloze zender, hoewel wanden en de structuur van het gebouw hierop van invloed kunnen zijn) en zet hem aan met de schakelaar op het voorpaneel.

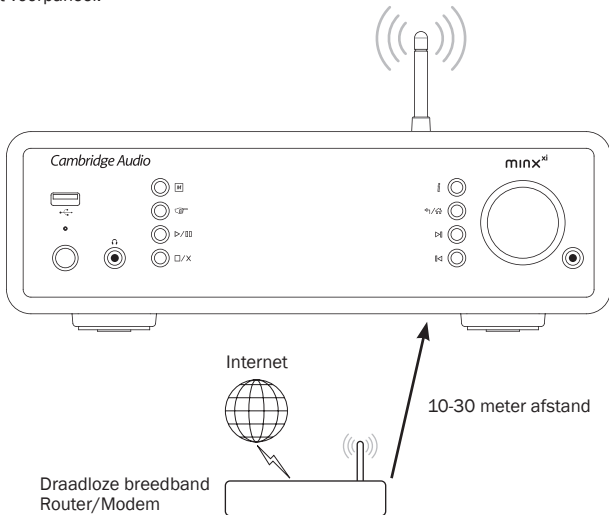

De Minx Xi wordt automatisch verbonden en krijgt een IP-adres van uw draadloze netwerk. Voor gevorderde gebruikers: Als u uw Minx Xi een statisch IP-adres wilt geven, raadpleeg dan het gedeelte 'Network Config' in deze handleiding.

Opmerking: Als u op een gegeven moment een fout maakt, kunt u altijd op de knop \leftarrow drukken om terug te gaan naar het vorige scherm.

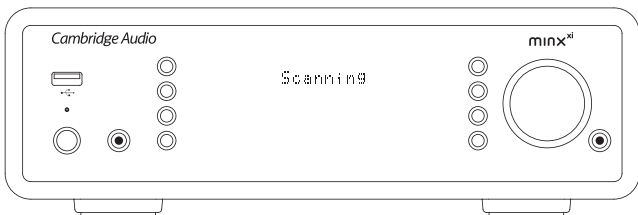

Het apparaat scant nu alle beschikbare draadloze netwerken en geeft "Scanning" weer in de display. Als het apparaat geen netwerk kan vinden, verschijnt in de display het bericht: "No Wireless Networks Found" (Geen draadloze netwerken gevonden). Als dat gebeurt, moet u de Minx Xi dichterbij uw toegangspunt voor draadloos plaatsen of onderzoeken of er een probleem is met uw draadloze netwerk.

Wanneer de Minx Xi uw draadloze netwerk vindt, verschijnt in de display de uitzendnaam (ESSID) voor het toegangspunt. Dit is een naam die aan het toegangspunt wordt toegewezen door degene die het netwerk heeft opgezet. Het kan ofwel een standaardnaam voor uw draadloze router zijn ofwel een specifieke naam, bijvoorbeeld "Johns Wi-Fi", etc. Als uw Minx Xi meer dan één draadloos netwerk vindt, kunt u gewoon het netwerk kiezen waarmee u verbinding wilt maken. Als u aan de draaischijf draait, wordt de ESSID voor elk draadloos netwerk weergegeven.

Wanneer de ESSID voor het draadloze netwerk waarmee u verbinding wilt maken, in de display verschijnt, drukt u op de SELECT-knop (Selecteren). Indien uw netwerk niet is geconfigureerd met een encryptiecode, verschijnt in de display eerst het bericht "Connecting to network" (Verbinding met netwerk wordt tot stand gebracht) en vervolgens "Network OK".

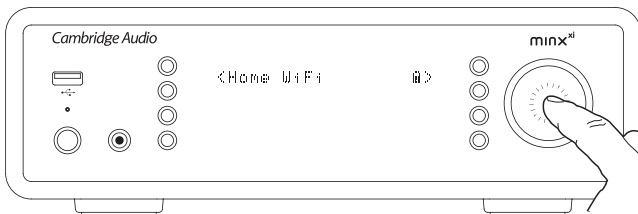

Indien in de display het bericht "Enter WEP key" of "Enter WPA key" verschijnt, gebruikt het netwerk een van de ondersteunde encryptiesystemen: Wired Equivalent Privacy (WEP) of Wi-Fi Protected Access (WPA). U moet dan uw juiste WEP-code of WPA-code invoeren. De persoon die het draadloze netwerk oorspronkelijk heeft opgezet, kent deze code (of kan de code omzetten in een nieuwe code die wel bekend is); indien u die persoon niet bent, moet u uitzoeken wie die persoon wel is.

Na 3 seconden komt de display in de modus voor het invoeren van codes. Maak voor het invoeren van de code gebruik van de draaischijf. Zoek met de schijf een

letter of cijfer en druk op de SELECT-knop (Selecteren) om elk teken te bevestigen.

Opmerking: WEP- en WPA-codes zijn hoofdlettergevoelig, dus u moet ze precies invoeren.

Na het invoeren van het laatste teken selecteert u met de draaischijf \leftarrow het teken en drukt u op de knop SELECT (Selecteren). Het is een beetje vervelend klusje, maar u hoeft dit slechts eenmaal te doen. De Minx Xi onthoudt deze code en gebruikt hem voortaan automatisch.

Het apparaat moet nu verbinding kunnen maken met het netwerk.

Luidsprekeraansluitingen

Controleer de impedantie van uw luidsprekers. Luidsprekers met een impedantie tussen 4 en 8 ohm worden aanbevolen.

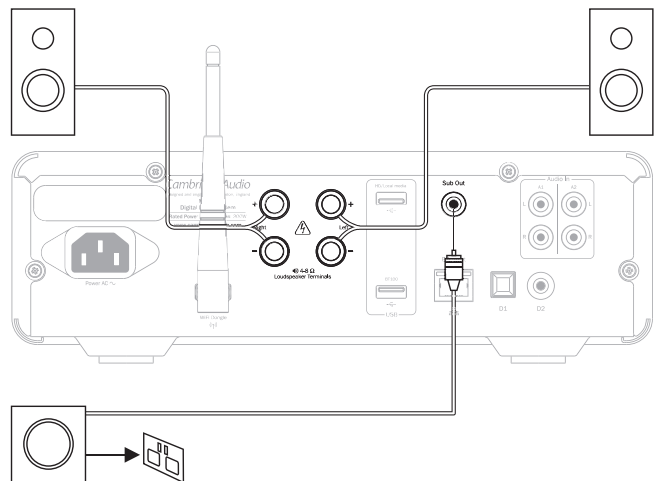

De rode luidsprekeraansluitingen zijn positief (+) en de zwarte negatief (-). Let op de juiste polariteit van elke luidsprekerstekker, anders kan het geluid zwak en 'zweverig' worden, met weinig lage tonen.

Verwijder bij het voorbereiden van de luidsprekerkabels voor de aansluiting voorzichtig ca. 10 mm of minder van de kabelisolatie. Meer dan 10 mm kan kortsluiting veroorzaken. Draai de draden strak in elkaar, zodat geen losse eindjes overblijven. Druk de aansluitklem erin, plaats de luidsprekerkabel via het gaatje in de zijkant van de aansluitklem en laat deze los, zodat deze vastklemt op de draad.

Opmerking: Voor alle aansluitingen wordt standaard luidsprekerkabel gebruikt. Als een actieve subwoofer wordt gebruikt, moet deze worden aangesloten via een standaard enkele RCA/phono-kabel (vaak 'Sub-Link' genoemd).

Analoge audio-aansluitingen

NB: Steek de stekker pas in het stopcontact nadat alle aansluitingen zijn voltooid.

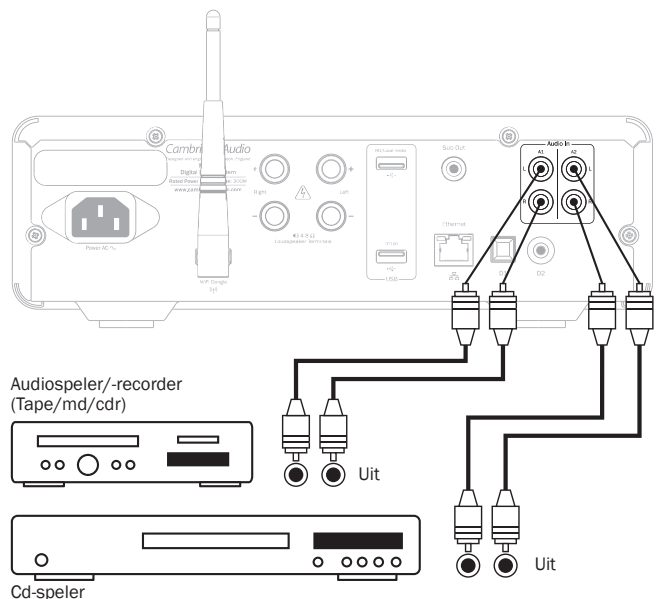

Sluit de bronapparatuur aan met stereo-geluidskabels (stereo 2RCA-2RCA). Bij tape-/md-/cdr-recorders/-spelers zijn twee sets stereo-geluids/RCA-kabels nodig, één voor het opnemen en één voor het beluisteren.

Digitale audioaansluitingen

Bij de Minx Xi kunnen twee soorten digitale audioverbindingen worden gemaakt:

D1 Optisch (Toslink)

D2 Coaxiaal (S/P DIF)

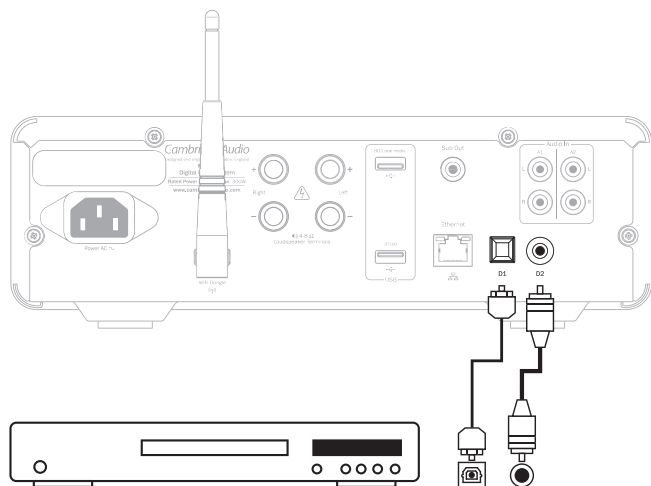

Beide aansluitingen kunnen tegelijkertijd worden gebruikt, want ze kunnen als aparte bronnen worden geselecteerd.

Voor S/PDIF-aansluiting altijd een 75 ohm RCA/Phono naar RCA/Phono-kabel gebruiken die specifiek is ontworpen voor digitale audio.

Voor de Toslink-aansluiting is een speciale Toslink glasvezelkabel nodig. Neem contact op met uw dealer voor meer informatie.

Toevoeging van de BT100 voor bluetooth audiostreaming

De Minx Xi wordt geleverd bij onze BT100 Bluetooth adapter. Deze moet op de USB-aansluiting op het achterpaneel die is aangegeven met BT100 worden aangesloten (zoals hieronder getoond) terwijl de Minx Xi uit staat. U kunt de Minx Xi nu aanzetten; hij weet automatisch dat een BT100 is geïnstalleerd.

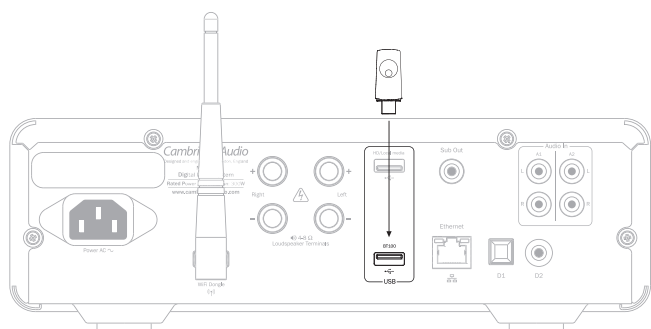

Als een BT100 in de USB-aansluiting op de achterkant wordt gestoken, verschijnt een extra menu met de naam 'Bluetooth' in het hoofdmenu.



Het selecteren daarvan stelt de Minx Xi in staat om draadloze Bluetooth-audio te ontvangen vanuit de meeste telefoons/tablets en laptops.

Zowel de standaard SBC CODEC als de nieuwe hoge-kwaliteit AptX CODEC worden ondersteund (als het zend-apparaat het ondersteunt). Zie verderop voor meer gebruikersinformatie.

USB media

De Minx Xi kan ook audio-inhoud afspelen vanaf standaard USB harde schijven en USB-sticks. Kopieer eenvoudig uw mediabestanden naar uw USB-schijf en verbind deze met de USB-ingang aan de voor- of achterzijde van de eenheid.

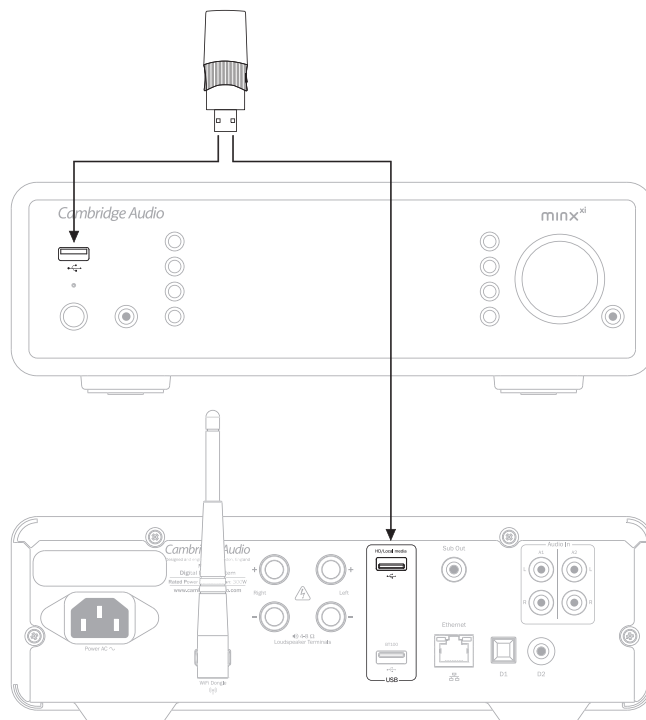

Druk op de -knop en houd deze ingedrukt (of druk op de -knop op de afstandsbediening) om naar het bovenste menu te gaan. Selecteer het menu 'Media' en vervolgens het item 'Local Media' (Lokale media).

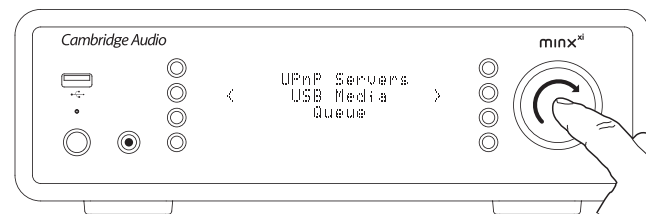

U kunt nu door de USB-media bladeren met de draaiknop of de knoppen op de afstandsbediening.

Opmerking: De Minx Xi geeft uitsluitend mediabestanden weer die hij herkent.

Bedieningsinstructies

Het Minx Xi home-menu bestaat uit 7 items:

Internetradio

Streamingdiensten

Media

Bluetooth (alleen beschikbaar als een BT100 in de USB aan de achterkant is gestoken)

Podcasts

Audioaansluitingen

Instellingen

Deze bieden toegang tot de vier belangrijkste mediatypen, en tot een menu met instellingen (Settings) voor het apparaat.

U kunt op elk moment naar dit menu terugkeren door op de  knop te drukken en deze ingedrukt te houden.

U kunt eenvoudig langs de opties bladeren met de draaischijf of met de navigatieknoppen op de afstandsbediening en de gewenste optie kiezen door op de knop Select (Selecteren) te drukken of op Enter op de afstandsbediening.

Internetradio

De Stream Magic Radiodienst biedt u duizenden internetradiostations op internet. Dankzij de enorme keus op internet kunt u altijd nieuwe muziek vinden, naar stations in uw eigen taal luisteren (of in een vreemde taal die u wilt leren), naar stations uit uw woonplaats of naar stations die uw favoriete genre uitzenden.

Hierbij moet wel worden vermeld dat de geluidskwaliteit van internetradio sterk varieert, afhankelijk van de bitrate en de gebruikte compressietechniek, maar de ruime keuze weegt ruimschoots tegen dit nadeel op. Met Internetradio kunt u op ontdekkingsreis gaan en kennis maken met nieuwe muziek uit de hele wereld.

Opmerking: Als 'aggregator'-dienst doen wij niet meer dan het zoeken en verbinding maken stroomlijnen, zodat u de stations niet zelf handmatig hoeft te zoeken of URL's (internetadressen) en dergelijke hoeft te typen om toegang tot de stations te krijgen.

Hoewel we regelmatig controleren of de uitzending van de stations nog steeds betrouwbaar en van goede kwaliteit is, zijn wij op geen enkele manier verantwoordelijk voor hun inhoud.

Het is mogelijk dat u naar een bepaald station wilt luisteren dat wij niet aanbieden. In dat geval kunt u dit station toevoegen via de Stream Magic website www.stream-magic.com, (zie verderop). U kunt ook naar de www.stream-magic.com website op internet gaan en daar een verzoek indienen om nieuwe stations aan onze dienst toe te voegen. Uw suggesties zijn welkom.

U hoeft uw Minx Xi niet te registreren om van de gratis dienst Stream Magic gebruik te kunnen maken, maar als u zich wel laat registreren, kunt u instellingen op uw Minx Xi aanpassen via uw eigen portal op onze website, uw ingestelde stations beheren, nieuwe streamingdiensten van andere leveranciers installeren en nog veel meer.

Hoe werkt Internetradio

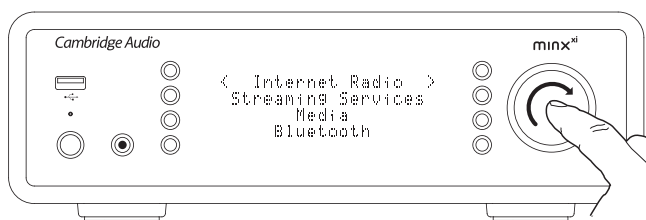

Druk op de  knop en houd deze ingedrukt, om terug te gaan naar het bovenste menu.

Ga met de draaischijf naar Internetradio in de lijst en druk vervolgens op de draaischijf om deze optie te selecteren. De Minx Xi geeft de volgende submenu's weer.

Internetradio

- Locatie
- Genre
- Zoeken

Met de draaischijf kunt u kiezen uit Locatie, Genre en Zoeken.

Location (Locatie) – Hiermee kunt u kiezen uit de stations in elk van de landen die u kiest uit een lijst.

Genre – Hiermee kunt u radiostations zoeken op basis van hun inhoud, bijvoorbeeld Classic Rock, Sport, Nieuws, etc.

Search (Zoeken)– Hiermee kunt u zoeken naar een station waarvan u de naam kent. Typ de volledige naam of het eerste deel van de naam in van het gewenste station. De Minx Xi geeft een lijst weer van alle stations die in hun naam een woord hebben dat met uw zoekterm begint.

Opmerking: Hoewel we controleren of de stations nog uitzenden, zenden sommige stations niet 24 uur per dag uit en zijn sommige stations niet altijd online.

Registreren van uw Minx Xi bij de Stream Magic website

Om toegang te krijgen tot extra eigenschappen op uw Minx Xi zoals het koppelen van premium streamingdiensten aan uw Minx Xi, het toevoegen van niet-Stream Magic internetradiostations of alleen maar het bewerken, kopiëren, opnieuw sorteren of verwijderen van presets, moet u eerst een gratis account aanmaken bij Stream Magic.

Open www.stream-magic.com vanuit een internetbrowser. Klik op de link 'Register' (Registreren) en volg de instructies op het scherm om een account aan te maken en uw Minx Xi aan die nieuwe account te koppelen door het invoeren van uw uit zeven cijfers bestaande registratiecode die u kunt vinden in het 'Instellingen > Apparaat registreren' menu van de Minx Xi zelf.

Dit is een unieke code die tijdens het registratieproces door het apparaat wordt gegenereerd.

Opmerking: Let op: de code is ongeveer 10 minuten geldig. Als u de code in die tijd niet gebruikt, moet u dit menu afsluiten en opnieuw openen voor een nieuwe code.

Uw Minx Xi is nu geregistreerd en u kunt de website gebruiken voor het beheren van uw presets, Podcasts en meer. U kunt ook suggesties doen voor nieuwe stations, streamingdiensten van andere leveranciers installeren en informatie over onze nieuwe producten bekijken.

Na het aanmaken van en inloggen in uw nieuwe account kunt u nu presets toevoegen, verwijderen of herordenen op uw Minx Xi vanuit de tab 'Presets'.

Er is ook een verbeterde internetradiostationzoekmogelijkheid waarmee u kunt zoeken naar stations per minimum bitsnelheid, etc. en ook de mogelijkheid om non-Stream Magic internetradiostations toe te voegen als presets als u de URL: van het station weet.

Om nog meer Stream Magic producten toe te voegen aan uw bestaande Stream Magic account (misschien wilt u een tweede of derde Stream Magic in een andere ruimte) dan is dat mogelijk door naar de 'Players' tab in Stream Magic te gaan en te klikken op de link 'Add a player' (Speler toevoegen).

U kunt er dan voor kiezen om een of meer van de bestaande presets te kopiëren vanuit uw huidige Stream Magic naar de nieuwe.

Opmerking: U kunt vanaf uw Stream Magic website naadloos zoveel producten registreren als u wilt en instellingen, etc. voor meer producten beheren. Deze producten kunnen zich in verschillende delen van de wereld bevinden.

Streamingdiensten

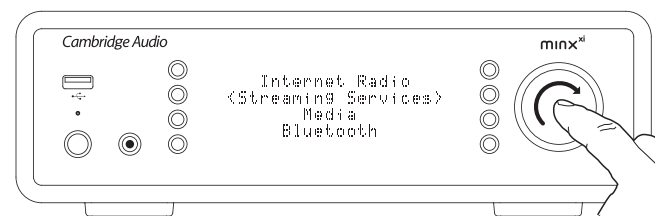

De Minx Xi ondersteunt een aantal streamingdiensten van andere leveranciers; deze hebben vaak een element van interactie met de gebruiker. De Minx Xi geeft de volgende submenu's weer.

Streamingdiensten

- AUPEO!
- Live365
- MP3tunes
- Etc.

Opmerking: Welke diensten beschikbaar zijn, hangt af van uw geografische locatie.

Omdat Streamingdiensten over het algemeen de gebruiker enige controle bieden over de inhoud waarnaar ze luisteren, zijn ze door de muziekmaatschappijen anders gelicentieerd dan iRadio; vaak is een bepaalde dienst alleen in bepaalde landen beschikbaar.

Er kan abonnementsgeld van toepassing zijn.

Voorbeelden van dergelijke diensten zijn Pandora, Rhapsody, Live365, SIRIUS/XM, Mp3Tunes en andere.

Wanneer u dit menu opent, worden alleen die opties weergegeven die in uw land beschikbaar zijn. Diensten die gratis zijn of een gratis versie hebben, zijn direct beschikbaar. Andere diensten leiden u naar een pagina waar u zich kunt aanmelden, indien u dat wenst.

Ga voor meer informatie over wat deze diensten te bieden hebben, naar onze website www.stream-magic.com. Hier vindt u koppelingen naar alle diensten.

Via de portal kunt u tevens voorkomen dat bepaalde diensten waarvoor u geen belangstelling hebt, in dit menu worden weergegeven.

Media

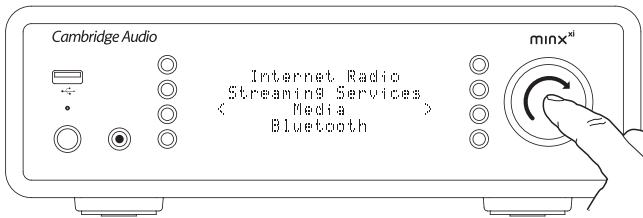

De Minx Xi heeft toegang tot media vanuit UPnP/DLNA Servers of USB-media aangesloten via USB. De Minx Xi geeft de volgende submenu's weer.

Media

- └ UPnP-servers
- └ USB-media
- └ Wachtrij

UPnP is met afstand de meest gebruikte methode, omdat dit protocol de mogelijkheid biedt om te zoeken op artiest, album en andere criteria, omdat de ondersteuning biedt voor bediening via een Wi-Fi-controller en omdat de media kunnen worden uitgewisseld met andere apparaten.

UPnP servers

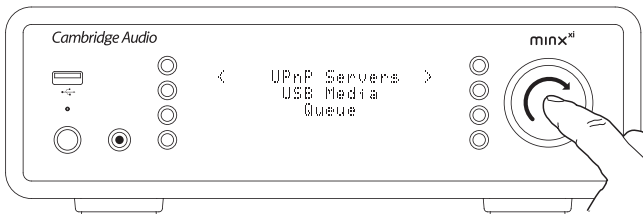

Uw Minx Xi kan verbinding maken met computers of met op het netwerk aangesloten opslagapparaten die zijn voorzien van een Universele Plug-and-Play (UPnP) AV-server.

Wanneer u een UPnP-server gebruikt om uw media uit te wisselen, worden de zoekselectiecriteria bepaald door de server en niet door de Minx Xi, maar omvatten deze doorgaans wel de criteria Album en Artiest en extra opties zoals Genre.

Zolang de Minx Xi op de juiste wijze is geconfigureerd voor uw netwerk, vindt hij automatisch UPnP-servers en maakt hiermee vervolgens verbinding wanneer u het UPnP-afspeelmenu (Playback) opent. U kunt dan navigeren via de menustructuur van die server.

Er is veel geschikte UPnP-serversoftware op de markt, zowel voor de PC als voor de Mac. Standalone servers en Network Attached Storage (NAS) met ingebouwde UPnP-serverfuncties zijn ook op de markt. Zie de installatiehandleidingen op onze website: <http://support.cambridgeaudio.com/>.

Wanneer u eenmaal een geschikte server hebt geïnstalleerd, gaat u naar het menu "Media/UPnP Servers" op de Minx Xi en drukt u op u Select (Selecteren).

De Minx Xi voert een scan uit van uw netwerk en meldt alle UPnP-servers die hij vindt. Als er geen servers zijn gevonden, verschijnt in de display het bericht "No Servers Found" (Geen servers gevonden). Als één of meer servers worden gevonden, worden hun namen weergegeven en kunt u kiezen van welke u inhoud wilt.

Selecteer de gewenste server. De Minx Xi laadt vervolgens de bijbehorende menustructuur van die server. Deze biedt doorgaans de mogelijkheid om te kiezen op Album, Artiest, Genre, etc. Het is van belang dat u begrijpt dat de menustructuur afkomstig is van de Server en niet van de Minx Xi.

U kunt nu elke muziekinhoud zoeken en selecteren, mits deze een formaat heeft dat de Minx Xi ondersteunt (momenteel AAC, MP3, WMA, AIFF, FLAC, WAV en Ogg Vorbis).

Opmerking: Niet alle servers ondersteunen al deze formaten. Controleer altijd of de door u gekozen server ook de formaten van uw keuze ondersteunt. Windows Media Server ondersteunt bijvoorbeeld momenteel het FLAC-formaat niet.

Alfanumeriek zoeken

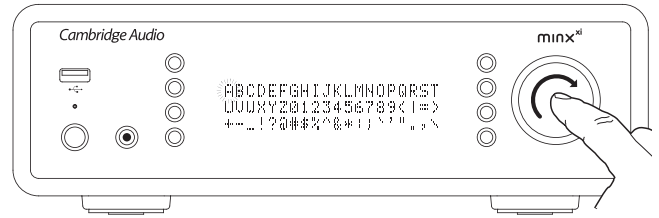

Dit is een zoekmenu dat door de Minx Xi is ingevoegd in de zoekboom van UPnP-servers die een externe zoekfunctie ondersteunen.

Indien beschikbaar kunt u Alfanumeriek zoeken selecteren en vervolgens de naam of gedeeltelijke naam invoeren van een album of track die u wilt vinden.

Selecteer eenvoudigweg achtereenvolgens elk karakter door gebruik te maken van de draaischijf Navigatie/Selecteren. Zoek met de schijf naar elk karakter en druk op de draaischijf om het karakter te selecteren. U kunt ook gebruik maken van de Skip-knoppen (Over slaan) om één karakter verder of terug te gaan, >/| om een karakter in te voeren en </x om een karakter te verwijderen.

Eenmaal klaar kunt u op de <-knop drukken of naar het <-symbool navigeren en op Enter drukken op de afstandsbediening of de draaischijf Navigatie/Selecteren indrukken.

Op de Minx Xi verschijnen vervolgens alle namen van albums of tracks die het apparaat kan vinden in overeenstemming met de door u gekozen tekst.

U kunt vervolgens gewoon uw gekozen item selecteren en op Enter of de >/| knop op de afstandsbediening drukken om het afspelen te starten.

Het scherm 'Speelt' (Now Playing)



Het selecteren van een nieuw(e) Station, Stream of Media-item start het afspelen en het scherm 'Speelt' (Now Playing) verschijnt.

De naam van de/het huidige Artiest/Album en Track of Station wordt weergegeven met de relevante CODEC-details (d.w.z. audiobestandstype en bitrate/samplerate.)

Bij mediabestanden toont de Minx Xi ook de olopende afspeeltijd van de track.

U kunt het scherm 'Speelt' ook altijd weergeven door op i te drukken op de afstandsbediening.

Shuffle

Alleen toegankelijk via de afstandsbediening of de Stream Magic app. Druk op de knop <- om te schakelen tussen Shuffle aan en Shuffle uit.

De Minx Xi toont een <- in het scherm 'Speelt' (Now Playing) wanneer Shuffle aan staat.

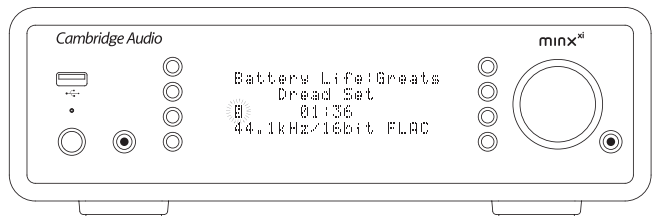

Wanneer het/de momenteel geselecteerde media-item/map minder dan 1000 tracks bevat, genereert de Minx Xi een werkelijk willekeurige shuffle van die tracks en start het afspelen zodat alle nummers eenmaal worden afgespeeld in willekeurige volgorde, waarna het afspelen stopt.

Wanneer er meer dan 1000 tracks zijn, zal de Minx Xi een willekeurige track kiezen om af te spelen en vervolgens weer willekeurig een track kiezen om af te spelen (zonder betrekking op de voorgaande track) als de huidige track afgelopen is.

Dit gaat door tot Shuffle wordt uitgeschakeld. Dus bij >1000 tracks kan het afspelen van een track willekeurig worden herhaald.

Herhalen

Alleen toegankelijk via de afstandsbediening of de Stream Magic app. Druk op de knop om te schakelen tussen Herhalen aan en uit.

Als het momenteel geselecteerde media-item een track is, zal de Minx Xi die track herhalen. Als het een album of artiest, etc. is dan zal de NP30 alle tracks in dat item herhalen.

De Minx Xi toont een in het scherm 'Speelt' (Now Playing) wanneer Shuffle aan staat.



USB-media

De Minx Xi kan ook audio-inhoud afspelen vanaf standaard USB harde schijven en USB-sticks. Kopieer eenvoudig uw mediabestanden naar uw USB-schijf en verbind deze met de USB-ingang aan de voor- of achterzijde van de eenheid.

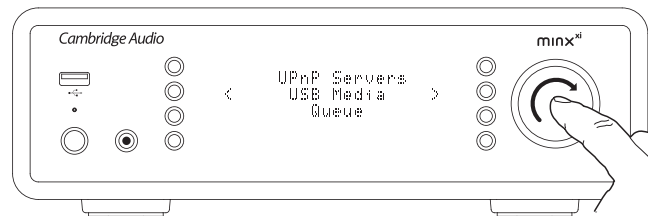

Druk op de knop om terug te gaan naar het Home-menu. Selecteer het menu 'Media' en vervolgens het item 'Local Media' (Lokale media).

De Minx Xi scant nu de USB-stick op mediabestanden. Als de scan voltooid is, kunt u door de bestanden bladeren door 'Op album' of 'Op artiest' te kiezen.

Wachtrij

De Minx Xi bevat een wachtrijfunctie waarmee u meerdere albums en/of tracks kunt selecteren die u achtereenvolgens wilt afspelen.

Wanneer u in de selectiemenu's UPnP of Lokale media een track/artiest- of albumnaam, etc. selecteert en de draaischijf Navigatie/Selecteren ingedrukt houdt (of Enter op de afstandsbediening), zal de Minx Xi het huidige item toevoegen aan de wachtrij.

Als dit het eerste item in de wachtrij is, dan start het afspelen meteen. Als het een extra item is, verschijnt 'Toegevoegd aan wachtrij' en zal het item worden toegevoegd aan de wachtrij.

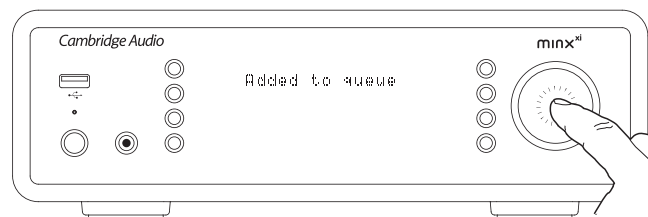

Alle onderdelen van dat media-item worden toegevoegd. Als het item een track is, dan wordt alleen die track toegevoegd, maar als het item een album of een artiest is, dan worden alle tracks van dat album of die artiest toegevoegd.

Om de wachtrij te bekijken gaat u gewoon terug naar het wachtrij-item in het menu Media of druk op de knop Beantwoorden (Reply) als een wachtrij aan het afspelen is. Tracks die onderdeel uitmaken van een media-item worden weergegeven onder het hoofdmediaitem weergegeven met een ervoor, zoals hieronder is weergegeven. Het weergegeven menu toont de inhoud in de wachtrij voor afspelen..

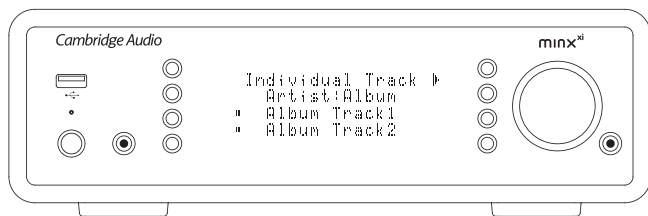

U kunt naar elke item gaan en dit selecteren (met Enter of) om dat item direct af te spelen. Kan ook worden gebruikt om items uit de wachtrij te verwijderen. kan ook worden gebruikt om items uit de wachtrij te verwijderen. Naast het item dat momenteel afspeelt verschijnt een .

Onderaan de wachtrij is de opdracht 'Wachtrij wissen' (Clear Queue) beschikbaar voor het verwijderen van de gehele wachtrij.

Tijdens het afspelen van de wachtrij geeft de Minx Xi een weer op het scherm 'Now Playing' (Nu aan het afspelen).

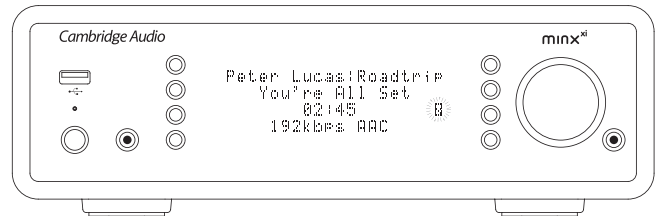

Op stop drukken stopt het afspelen van de wachtrij, maar verwijdert deze niet. Het op stand-by zetten van de Minx Xi verwijdert de wachtrij wel. Het op stand-by zetten van de Minx Xi verwijdert de wachtrij niet.

Om de wachtrij te bekijken gaat u gewoon terug naar het wachtrij-item in het menu Media of druk op de knop als een wachtrij aan het afspelen is.

Podcasts



De podcast-diensten in uw regio worden weergegeven.

Hiermee kunt u verschillende podcast-types kiezen op onderwerp, datum of misschien populariteit, etc. Het is belangrijk om te begrijpen dat de menustructuur hier afkomstig is van die dienst en daardoor wordt geregeld. Het kan daarom veranderen als de dienst haar functies, etc. updatet. De Minx Xi toont de volgende submenu's.

Podcasts

- BBC Podcasts
- BlogTalkRadio
- Persoonlijke Podcasts

Opmerking: Welke diensten beschikbaar zijn, hangt af van uw geografische locatie.

Er is ook een menu-item voor uw favoriete podcasts genaamd Persoonlijke Podcasts. Hiermee heeft u toegang tot podcast-koppelingen die ingevoerd kunnen worden via de website www.stream-magic.com.

Om gebruik te maken van Persoonlijke Podcasts kunt u zich inschrijven op stream-magic.com en de URL's invoeren van podcasts die u automatisch wilt synchroniseren met uw Minx Xi.

Mijn Podcasts

Met deze functie heeft u toegang tot podcasts op de Minx Xi die niet beschikbaar zijn in de Podcasts-diensten die wij ondersteunen.

Voer hiervoor via de Stream Magic website de URL in van de podcast die u wilt. Hiervoor moet u geregistreerd zijn voor dat onderdeel onder Stream Magic.

Log eenvoudigweg in op uw account en klik vervolgens op de koppeling 'Mijn Podcasts'. Vanuit het onderdeel 'Mijn Podcasts' kunt u de door u gekozen podcast toevoegen door, zoals gevraagd door de website, de naam en de URL van die podcast in te vullen.

Let op: de URL van de podcast moet een directe RSS-feed zijn met de extensie '.xml', bijvoorbeeld: <http://someurl.com/podcast.xml>. Als er eenmaal podcasts beschikbaar zijn in uw 'Mijn Podcasts'-lijst, hebt u toegang tot deze feeds vanaf uw Minx Xi. 'Podcasts > Mijn Podcasts'.

Let op: de podcasts worden naar uw Stream Magic gestuurd bij het inschakelen van uw Stream Magic, wanneer de eenheid stations updatet, en vervolgens met tussenpozen. Om ervoor te zorgen dat de radio onmiddellijk Podcasts en nieuwe stationlijsten downloadt, schakelt u uw Stream Magic vanaf de voorkant aan en uit of wanneer het apparaat uit de Idle-modus komt.

Presets

De Minx Xi ondersteunt presets. Dit kunnen Internetradiostations of streams vanaf de meeste streamingdiensten zijn. UPnP/USB media kunnen niet als instelling worden opgeslagen. Om een station/stream toe te voegen aan een instelling moet u eerst die stream selecteren voor afspelen op de normale wijze. Druk nu op de knop **M**, hiermee verschijnt het instellingenmenu.

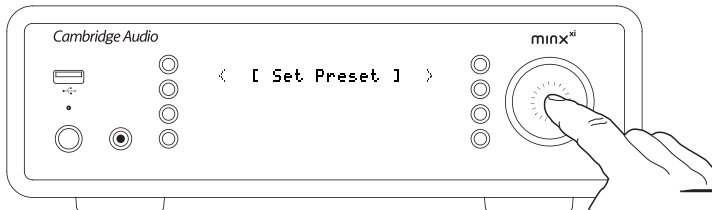

Selecteer de locatie van de instelling die u wilt en druk vervolgens op de draaischijf Navigatie/Selecteren en houd deze ingedrukt om het huidige station/de huidige stream daar op te slaan.

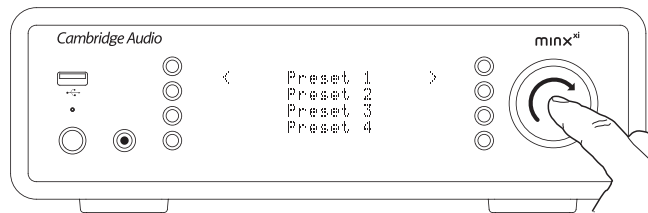

U kunt een instelling oproepen door eenvoudigweg op de knop **M** te drukken en de instelling te selecteren die u wilt door kort op de draaischijf Navigatie/Selecteren te drukken.

Opmerking: De Minx Xi laadt de instellingen voor weergave vanaf onze Stream Magic servers via het internet; het kan dus enkele seconden duren voor ze verschijnen.

Bluetooth

Wanneer aangesloten op uw DacMagic Plus, stelt deze adapter de DacMagic Plus in staat om BluetoothAudio te ontvangen (bekend als Bluetooth Advanced Audio Distribution Profile of A2DP).

De BT100 ondersteunt Bluetooth A2DP die gebruikmaakt van de oorspronkelijke SBC gecodeerde vorm of de meest recente apt-X gecodeerde vorm van hogere kwaliteit.

SBC en apt-X verwijzen naar de codering die uitsluitend wordt gebruikt via de draadloze Bluetooth-interface en niet naar de opmaak van uw muziek, dat elke type kan zijn die uw telefoon/laptop of andere afspelerapparaat ondersteunt.

Uw afspelerapparaat speelt uw bestanden af en codeert vervolgens de afspeling opnieuw vóór het naar de BT100 in een van deze twee opmaken te laten stromen.

Veel telefoons en laptops zijn tegenwoordig uitgerust met Bluetooth met A2DP. SBC moet door al die apparaten worden ondersteund (het is de verplichte opmaak voor A2DP).

apt-X is optioneel, controleer daarom of uw zendapparaat die ondersteunt als u audiooverdracht van de hoogste kwaliteit wilt bereiken.

Opmerking: De BT100 verklaart dat het zowel SBC als apt-X naar het zendapparaat kan leiden, die vervolgens de versie zal gebruiken die wordt ondersteund.

Wat is apt-X?

apt-X is een hoogwaardige CODEC (CODer/DECoder), d.w.z. een manier om audiogegevens te comprimeren zodat het via een verbinding zoals Bluetooth kan worden verstuurd en vervolgens aan de andere zijde kan worden gecomprimeerd (indien beide apparaten die ondersteunen).

Indien uw Bluetooth-audiobron apt-X niet ondersteunt, zal de BT100 uitwijken naar het gebruik van de standaard SBC CODEC die wordt ondersteund door alle Bluetooth-audio-apparaten.

Bedieningselementen en aansluitingen BT100

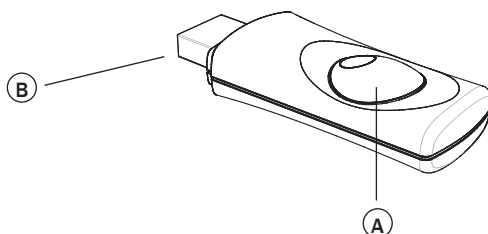

A. Koppelknop/Statuslampje

De knop voert koppelingen en daaraan gerelateerde functies uit. Het geïntegreerde LEDlampje geeft de status van de BT100 aan.

B. USB-stekker

Streamt hoogwaardige USB-audio in uw DacMagic Plus Ext.-opening.

Koppelen

Om te beginnen met het streamen van hoogwaardige muziek vanaf de door u gekozen mediabron, moet deze eerst gekoppeld worden aan de BT100.

- Stek de BT100 in de Ext. USB-poort aan de achterkant van uw DacMagic Plus.
- Wacht even zodat de BT100 kan worden waargenomen. Dubbelklik vervolgens op de knop om de koppelingsmodus te activeren. De BT100 geeft aan dat deze zich in de koppelingstoestand bevindt door snel te knipperen.
- Zet uw met Bluetooth compatibele audiobron in de koppelingsmodus. Raadpleeg de gebruikershandleiding van de fabrikant voor informatie over hoe dit moet.

Het koppelen van uw BT100 en bron vestigt een geautoriseerde audioverbinding die vervolgens in de toekomst weer kan worden gebruikt zonder dat u de voorgaande stappen nogmaals hoeft te doorlopen.

Na het koppelen kunt u op elk moment de BT100 eenvoudigweg selecteren en afspelen, mits u met Bluetooth A2DP compatibele bron (telefoon/laptop, etc.) zich binnen een straal van ongeveer 10 m vanaf de BT100 bevindt.

Normaal gesproken moet u op uw bron Bluetooth-koppeling selecteren en dan verschijnt vervolgens de BT100 in een lijst met lokaal gevonden Bluetooth-apparaten als 'Cambridge Audio BT100'.

Selecteer deze in de lijst om de koppeling te voltooien.

- Na een geslaagde koppeling gaat het lampje van de BT100 ongeveer twee seconden uit en knippert daarna driemaal kort. Het lampje gaat vervolgens uit en brandt in de toekomst alleen nog wanneer uw audio afspelt via Bluetooth.
- Om via een gekoppeld Bluetooth-apparaat af te spelen, selecteert u eenvoudig de BT100 op dat apparaat en begint u met afspelen. Het lampje op de BT100 LED brandt constant bij het streamen van SBC of gaat om de twee seconden aan en uit bij het streamen van apt-X.

Opmerkingen:

- U kunt per keer meer dan één bron koppelen, tot maximaal 8 bronnen. Het koppelen met een 9de apparaat zorgt dat de eerste wordt vergeten, en zo voort. Zoals u wellicht al wel verwacht, kan de BT100 telkens slechts afspelen vanaf één van deze bronnen.
- Wanneer u klaar bent met afspelen, houden vele bronnen de Bluetooth-koppeling nog een tijdje actief, tenzij u deze uitdrukkelijk opdracht geeft te stoppen door afspelen via de BT100 te deselecteren (niet ontkoppelen, dat is niet nodig). Hiermee voorkomt u dat een andere bron toegang krijgt tot de BT100.
- Om onmiddellijk gebruik te maken van een andere bron, deselecteert u gewoon de BT100 voor afspelen op uw eerste bronapparaat vóór u een tweede opstart.
- Sommige apparaten streamen voortdurende lege data, ook wanneer deze op pauze of stop is gezet. Deze apparaten veroorzaken dat het lampje van de BT100 aan is, ook als het afspelen momenteel gestopt of gepauzeerd is.

Audioaansluitingenmenu

Druk op de **↶/↷**-knop en houd deze ingedrukt, om naar het bovenste menu te gaan. Selecteer de Audio Inputs uit het hoofdmenu en dan de audio-invoerbron waarnaar u wilt luisteren. Kijk voor meer informatie bij analoge en digitale audioaansluitingen.

Audioaansluitingen

- └ A1
- └ A2
- └ D1
- └ D2
- └ Front MP3 In

Kies Front MP3 In, A1 of A2 voor analoge audioaansluitingen of kies D1 of D2 voor digitale audioaansluitingen.

Het menu Instellingen



Dit menu bevat verschillende installatie-/configuratiemenu's, zoals hieronder weergegeven.

Settings

- Audioinstellingen
- Netwerk
- Versie
- Firmware-upgrade
- Taal
- Resetten naar fabrieksinstellingen
- Register-eenheid
- Minx Xi naam
- Idle-modus
- Automatic Power Down
- Namen audioaansluitingen bewerken

Audioinstellingen

U kunt als volgt de instelling van de lage en hoge tonen en de balans wijzigen:

Druk op de  /  -knop en houd deze ingedrukt, om naar het bovenste menu te gaan. Ga naar Settings -> Audio Settings en druk dan op Select voor de menu-items Tone Control en Balance.

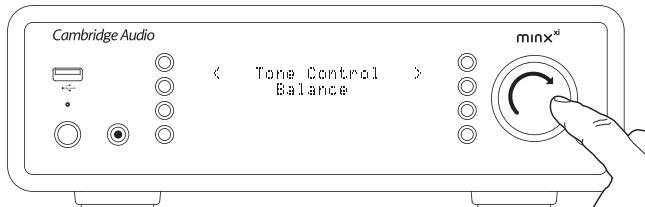

Selecteer Tone Control om het uitgangsniveau van de hoge en de lage tonen in te stellen. Selecteer het gewenste uitgangsniveau met de draaiknop en druk dan op de  -knop van de Minx Xi om terug te gaan naar de vorige menu-items.

Selecteer Balance om het linker- en het rechter-uitgangsniveau van de balans in te stellen. Selecteer het gewenste balansniveau met de draaiknop en druk dan op de  -knop van de Minx Xi om terug te gaan naar het Audio Settings-menu.

Netwerk

Met dit menu kun u de netwerkinstellingen voor uw Minx Xi instellen, nogmaals scannen op een verbinding met een andere draadloos netwerk of de netwerkparameters handmatig configureren. Dit is handig als u bijvoorbeeld uw Minx Xi ergens anders neerzet.

De Minx Xi staat standaard ingesteld op Automatische bedrade/draadloze detectie en automatische IP-adressering (DHCP), wat in de meeste gevallen zonder installatie werkt (bij Wi-Fi moet u uw WEP/WPA-code invoeren, indien u die hebt). In de automatische modus zoekt de Minx Xi eerst naar een draadverbinding en scant vervolgens op draadloze verbindingen als er geen draadverbinding is. Hij zal tevens proberen automatisch een IP-adres te krijgen van uw router/DHCP-server.

Als u wijzigingen aan wilt brengen in de instellingen toont de Minx Xi de volgende submenu's.

Netwerk

- Scannen op netwerken
- Voer netwerknaam in
- View Config (Configuratie bekijken)
- Edit Config (Configuratie bewerken)
- Signaalwaarschuwing
- WiFi-regio
- Bedraad/Draadloos

Scannen op netwerken

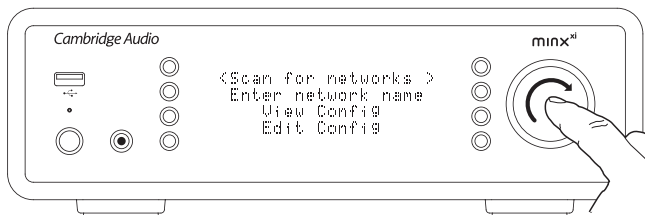

Deze optie scant alle beschikbare Wi-Fi-frequenties op draadloze netwerken en stelt u in staat daarmee verbinding te maken.

De Minx Xi kan verbinding maken met 802.11b/g- of n-netwerken (2,4GHz frequentiebereik uitsluitend voor n-netwerken).

Er verschijnt een lijst met beschikbare netwerken. Als een bepaald netwerk een encryptiecode vereist, verschijnt een  symbool aan het einde van de netwerknaam.

Selecteer uw lokale netwerk met de draaischijf Navigatie/Selecteren en druk deze in om de keuze te bevestigen.

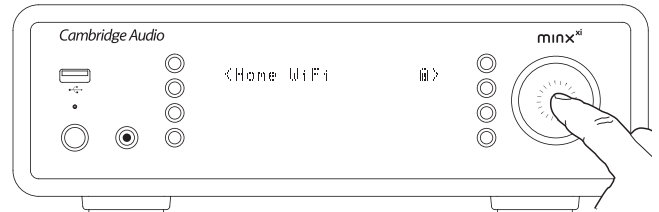

De Minx Xi maakt vervolgens verbinding met het netwerk met een opgeslagen code (als u die eerder hebt ingesteld) of toont u een alfanumeriek invoermenu. Hier kunt u de netwerkcode invoeren die u hebt gekozen bij het installeren van uw draadloze netwerk.

Selecteer achtereenvolgens elk teken met de draaischijf Navigatie/Selecteren en druk vervolgens op  of ga naar het  symbool en druk op de draaischijf Navigatie/Selecteren om die code in te voeren. Als u een fout maakt, kunt u op  drukken om één teken terug te gaan.

De Minx Xi kan codes in WEP-, WPA- en WPA2-formaat verwerken (de keuze van het formaat wordt bepaald door de betreffende instellingen op uw router) en genereert automatisch het juiste formaat van uw tekst in overeenstemming met het verzoek naar de router.

Voer de netwerknaam in

Via deze optie kan de Minx Xi zoeken naar en verbinding maken met een slechts één bepaalde netwerknaam.

Typ uw netwerknaam in via het alfanumerieke invoerscherm.

Als er geen overeenkomend netwerk wordt gevonden, verschijnt 'Network not found' (Geen netwerk gevonden) in beeld.

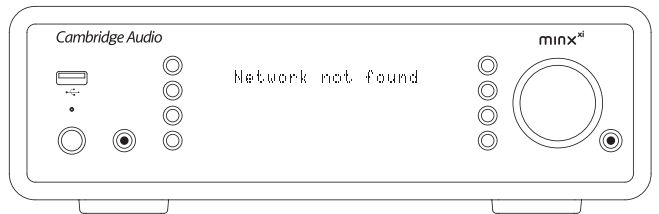

View Config (Configuratie bekijken)

Dit menu toont eerst de IP-modus (statisch of dynamisch). Dit zal Auto/DHCP (d.w.z. dynamisch, dit is de standaardinstelling) of Statische IP zijn.

Bij elke modus zal de Minx Xi door het draaien van de draaischijf Navigatie/Selecteren door de verschillende huidige IP-parameters bladeren, bijvoorbeeld de ESSID van het huidige draadloze netwerk, bedrade en draadloze MAC-adressen, huidig IP-adres, (Sub)netwerkmaskers, Gateway-adres, etc.

Edit Config (Configuratie bewerken)

Met dit menu kan de IP-modus, statisch of dynamisch (Auto/DHCP), worden gekozen. Auto/DHCP wordt aanbevolen voor de meeste mensen in de meeste omstandigheden. Statische IP vereist redelijke kennis van IP-netwerken en is uitsluitend voor ervaren gebruikers.

De standaardinstelling is dus Auto / DHCP. Hier haalt de Minx Xi telkens als u inschakelt zijn IP-adres op via een proces genaamd DHCP, wat betekent dat het telkens wanneer het wordt opgevraagd anders is. Dit proces is volledig automatisch en veel eenvoudiger dan het implementeren van Statische IP.

Soms is het echter handig om het exacte IP-adres te weten van elk apparaat (vooral bij grote netwerken). Dit kan alleen worden bereikt door gebruik te maken van statische IP.

Bij het gebruiken van Statische IP moet u ook het netwerkmasker dat u wilt gebruiken en de adressen van uw gateway- en DNS-dienst invoeren. Let op: er is geen enkele manier waarop Cambridge Audio kan weten welke dit zijn in uw netwerk. Selecteer alleen statische IP als u precies weet wat u doet!

Om statische IP in te stellen, selecteert u in het menu 'Settings (Instellingen) > Network Config (Netwerkconfiguratie) > Edit Config (Configuratie bewerken)'. Druk vervolgens op SELECT (Selecteren).

Op de Minx Xi verschijnt nu 'Auto (DHCP)? JA/NEE'. Draai de draaischijf van de Minx Xi om 'NO' (Nee) te selecteren en druk vervolgens op SELECT (Selecteren).

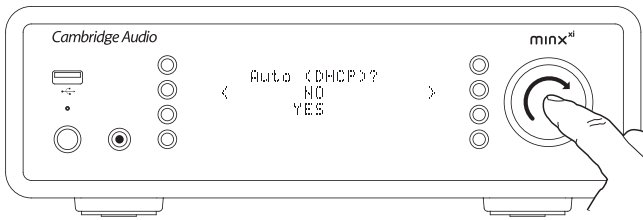

U kunt nu het vaste IP-adres invoeren dat u uw Minx Xi wilt geven door de draaischijf te draaien en zo de gewenste cijfers te selecteren en vervolgens op de draaischijf Navigatie/Selecteren te drukken om het invoeren van het adres te beëindigen.

De Minx Xi zal u nu vragen om het vereiste netwerkmasker in te voeren voor het netwerk. U kunt deze op dezelfde manier invoeren als eerder bij het invoeren van het IP-adres.

U moet nu het standaard IP-adres invoeren van de gateway die door de Minx Xi op het netwerk wordt gebruikt.

Tenslotte moet u het DNS IP-adres invoeren voor de Minx Xi. Op sommige netwerken is het mogelijk dat u het DNS IP-adres van uw ISP moet invoeren. Dit hoort beschikbaar te zijn op de ondersteuningspagina op de website van uw ISP.

Na het invoeren van de bovenstaande informatie probeert de Minx Xi nu om verbinding te maken met uw netwerk. Als u nogmaals gebruik wilt maken van DHCP selecteert u 'Settings (Instellingen) > Network Config (Netwerkconfiguratie) > Edit Config (Configuratie bewerken)' en selecteert vervolgens 'JA' bij 'Auto (DHCP)? YES / NO' (Automatisch (DHCP)? JA/NEE).'

Signaalwaarschuwing

De Minx Xi kan een waarschuwing weergeven als de Wi-Fi-signaalsterkte laag genoeg is om verminderde doorvoer te veroorzaken. De opties voor de Signaalwaarschuwing zijn eenvoudig Ja en Nee.

Wi-Fi-regio

In verschillende delen van de wereld wordt gebruik gemaakt van licht verschillende frequenties voor Wi-Fi. Voor de beste prestatie moet u de Minx Xi instellen op de regio waarin u woont, de huidige opties zijn de VS, Spanje, Europa (d.w.z. anders dan Spanje) en Japan.

Bedrade/Draadloze verbinding

Het is mogelijk uw Minx Xi te verbinden met uw netwerk via een beschikbare Ethernetverbinding (RJ45) of via een Wi-Fi-router. De eenheid staat standaard in de AUTO-modus. Telkens wanneer u de eenheid aanzet, zoekt het naar de aanwezigheid van een draadverbinding en probeert het deze te gebruiken. Als die verbinding er niet is of het apparaat geen verbinding kan maken, dan probeert het gebruik te maken van de draadloze verbinding, etc. In de Auto-modus zal, als de Minx Xi op enige wijze verbinding heeft gemaakt met het netwerk, deze soort verbinding gebruikt blijven worden als de Minx Xi aan is.

U kunt de Minx Xi ook configureren om altijd uitsluitend gebruik te maken van de bedrade of draadloze verbinding vanuit het menu 'Network Config' (Netwerkconfiguratie) van de Minx Xi, waarin u 'Wired/Wireless' (Bedraad/Draadloos) selecteert. Dit menu laat u drie opties zien: 'Auto', 'Uitsluitend bedraad' en 'Uitsluitend draadloos'.

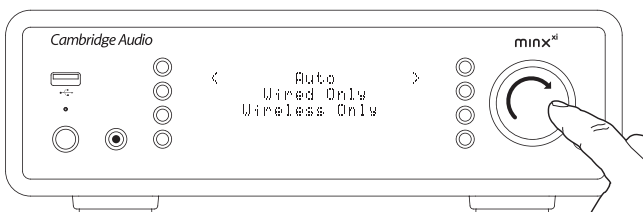

'Uitsluitend bedraad' selecteren zorgt ervoor dat de Minx Xi opnieuw opstart en vervolgens uitsluitend de ethernetverbinding gebruikt om te communiceren met het netwerk. 'Uitsluitend draadloos' selecteren zorgt ervoor dat de Minx Xi opnieuw opstart en uitsluitend gebruik maakt van de Wi-Fi-verbinding. De 'Auto'-optie selecteren, betekent dat de Minx Xi beide verbindingen zal proberen en zal blijven bij de verbinding die het kan laten werken zoals hierboven beschreven.

Versie

Dit menu-onderdeel geeft een aantal hardware-/software versienummers weer voor uw Minx Xi. Blader met de draaischijf door de verschillende items.

Het Service Pack is de firmware-software die momenteel geladen is. Het is een goed idee om deze op te schrijven als u contact op moet nemen met de technische ondersteuning; ze kunnen er naar vragen.

Firmware-upgrade

Gebruik deze optie om via internet nieuwe firmware van Cambridge Audio te downloaden voor de Minx Xi.

Als u dit item selecteert, zal de Minx Xi verbinding maken met uw server en kijken of er een nieuwere versie beschikbaar is van de software 'Checking for updates' (Zoeken naar updates) wordt weergegeven op het scherm).

Als er nieuwe software is gevonden, zal de Minx Xi u vragen of u het wilt downloaden of niet. Het is een goed idee om de firmware zo nu en dan te updaten om te profiteren van eventuele oplossingen voor problemen of nieuwe functies. In dit stadium kunt u op de knop ↻ op de Minx Xi drukken om de firmware-upgrade te annuleren. Een Firmware-upgrade kan enkele minuten duren.

Opmerking:

- Het is zeer belangrijk dat u de stroom naar de Minx Xi niet uitschakelt als de firmware-upgrade is gestart, tot de bewerking voltooid is. Hierdoor kan de Minx Xi permanent beschadigd raken.

- Verstoor ook de netwerk- of internetverbinding niet door de ethernetkabel te verwijderen of uw router, etc. uit te schakelen.

Taal

Hiermee kunt u de taal van de display wijzigen.

Er verschijnt een lijst van de talen die op dit moment ondersteund worden. Selecteer de taal van uw keuze en druk op Enter.

Opmerking: De Minx Xi wordt dan opnieuw opgestart met de nieuwe taal. Dit duurt ongeveer 30 seconden.

Resetten naar fabrieksinstellingen

Hiermee worden alle instellingen teruggezet naar de standaardwaarden die in de fabriek zijn ingesteld.

De Minx Xi vraagt u of u zeker weet dat u wilt doorgaan voordat de instellingen worden gereset.

Opmerking: Als u de instellingen reset naar de fabriekswaarden, gaan al uw persoonlijke instellingen verloren, evenals alle opgeslagen WEP/WPA-codes voor verbinding met uw draadloze netwerk.

Register-eenheid

Deze geeft een sleutel weer die kan worden gebruikt voor het registreren van uw Minx Xi op de Stream Magic website op www.stream-magic.com. U moet eerst een account aanmaken op Stream Magic. Open www.stream-magic.com vanuit uw internetbrowser. Zie het gedeelte over registratie bij Stream Magic, eerder in deze handleiding.

Opmerking: De gegenereerde sleutel is ongeveer 10 minuten geldig. Als u de sleutel in die tijd niet gebruikt, moet u dit menu afsluiten en opnieuw openen om een nieuw code te ontvangen.

Minx Xi naam

Met dit menu kunt u de aangegeven naam van de UPnP-client instellen voor uw Minx Xi.

Dit is de naam die door andere UPnP-apparaten (zoals controlepunten, toepassingen op afstand, etc.) wordt weergegeven wanneer ze de Minx Xi zien.

De standaardnaam is 'Minx Xi', maar deze kunt u wijzigen in elke andere naam die u gemakkelijk kunt onthouden, bijvoorbeeld 'Pappa's Minx Xi' of 'Keuken', etc.

Idle-modus

De Idle-modus, indien ingeschakeld, stelt Minx Xi in staat om een lage energie uitgestelde status te gebruiken met de Standby/Aan-knop. De display wordt uitgezet en veel van de interne processen en circuits worden gedeactiveerd om het stroomverbruik te verminderen. Het verschil tussen Idle en Standby is echter dat in de Idle-modus de stroom blijft aangesloten op de hoofdcontroller, Ethernet en Wi-Fi secties.

In de Idle modus blijft de netwerkfunctionaliteit op de achtergrond actief. Dit betekent dat Minx Xi snel kan worden geactiveerd uit de uitgestelde status in een operationele status. Hierbij wordt niet alleen gebruik gemaakt van het voorpaneel, de infrarood afstandsbediening en de controlbus maar ook van de iOS app die draait op de iPhone of iPad. Dit is niet mogelijk als de unit in volledige standby-modus staat.

Om de Idle-modus in te schakelen via de knop Standby/Aan moet deze eerst worden geactiveerd in de setup-menu's. Ga naar "Settings -> Advanced -> Idle Mode" en stel in op "On".

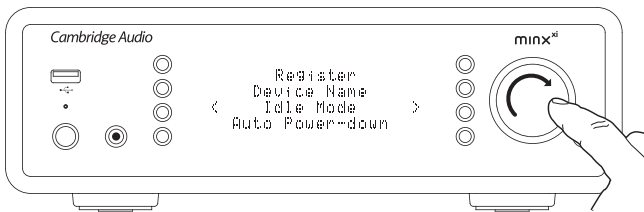

Kort indrukken van de Standby/Aan-knop schakelt tussen Aan en de Idle-modus.

Opmerking: Nadat u de unit in de Idle modus hebt gezet, kunt u deze niet meer activeren tot de volledig ingeschakelde modus tot 5 seconden zijn verstreken.

Volledige standby kan nog steeds worden geactiveerd door de Standby/Aan knop ingedrukt te blijven houden gedurende meer dan 2 seconden. Opnieuw op Standby/Aan drukken zet de unit geheel aan, maar vergeet niet dat dit niet kan worden gedaan over het netwerk (d.w.z. vanuit de iOS app) en dat het langer duurt om de volledige operationele toestand te bereiken.

Automatic Power Down

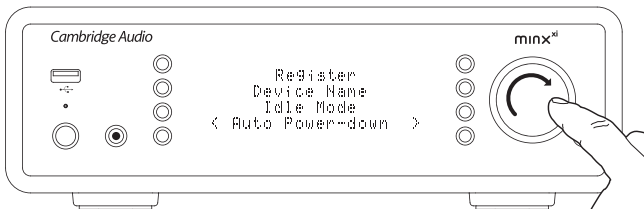

De Minx Xi schakelt zichzelf na 15 minuten uit als er niets wordt afgespeeld en er in die tijd geen interactie met de gebruiker is geweest. Dit is standaard ingesteld op 15 minuten, maar kan worden verhoogd of verlaagd of desgewenst uitgeschakeld.

De instelling Auto Power Down vindt u in Settings > Advanced > Automatic Power-down. Met de draaischijf kan daar APD worden ingesteld van UIT tot 1 uur, in stappen van 5 minuten. Druk op de draaischijf om de nieuwe APD-instelling te accepteren.

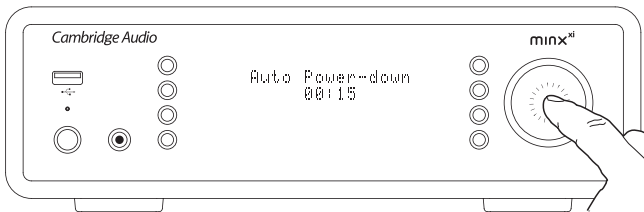

Namen audioaansluitingen bewerken

De analoge en digitale invoerbronnen (standaard aangeduid met A1, A2 en D1, D2) kunnen worden hernoemd. Het veranderen van invoernamen/bronbenaming verloopt als volgt:

Druk op de -knop en houd deze ingedrukt, om naar het bovenste menu te gaan. Ga naar Settings -> Edit Audio Input Names en selecteer de aansluitingsbron die u wilt hernoemen.

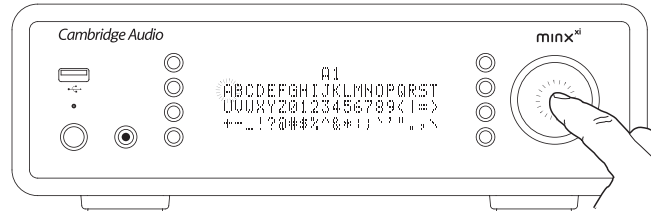

Gebruik de navigatiedraaiknop om de draaiknop op het gewenste teken te zetten en druk de knop in om het teken te selecteren. Druk indien nodig op de -knop om een teken te verwijderen. Druk als u alle tekens hebt geselecteerd op de -knop om terug te gaan naar het menu.

Stream Magic afstandsbediening

De Stream Magic afstandsbediening is een gratis toepassing voor iPhone/iPod Touch/iPad, waarmee de Minx Xi of andere producten van Cambridge Audio met Stream Magic functie draadloos kunnen worden bediend.

Met deze toepassing kan de Minx Xi volledig worden bediend, inclusief Stream Magic Radio, streamingdiensten, UPnP-Media, presets, wachtrijen enzovoort.

De toepassing ondersteunt tevens de weergave van platen- en cd-hoezen en logo's van stations (indien beschikbaar).

Om de UuVol afstandsbediening te kunnen gebruiken, hebt u een Wi-Fi-netwerk of toegangspunt nodig om de toepassing mee te verbinden. De verbinding tussen uw router en de Minx Xi kan dan ofwel WiFi ofwel Ethernet zijn.

Zoek naar Stream Magic Remote in de Apple App Store of ga naar www.stream-magic.com voor meer bijzonderheden over deze en andere apps en functies die op de markt komen.

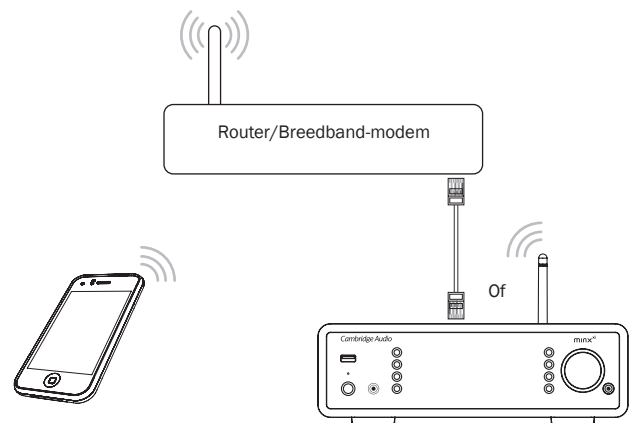

Technische specificaties

Uitgangsvermogen	40W RMS in 8 Ohm 47W RMS in 6 Ohm 55W RMS in 4 Ohm
D/A Converters	Wolfson WM8728 24-bit 96kHz capable
THD (ongewogen)	<0.01% @ 1kHz <0.09% 20Hz - 20kHz
Frequentierespons (-1dB)	5Hz - 50kHz
S/N ratio (ref. 1W)	-85dB ten opzichte van gewogen 1W A
Totaal gecorreleerde jitter	<250pS
Digitale ingang	S/PDIF Co-axiaal en Toslink optisch 16/24-bit, 32-96kHz
Audioformaten	WAV ongecomprimeerd PCM 16/24-bit 32-96kHz FLAC ongecomprimeerd PCM 16/24-bit 32-96kHz Apple Lossless (ALAC) 16-24 bit @ 12/16/22.05/24/32/44.1/48/88.2/96kHz AIFF ongecomprimeerd PCM 16-bit 32-96kHz Microsoft® Windows Media™ Audio (WMA 9 Standard) 32-320kbps MP3 (CBR of VBR) 16-320kbps AAC, HE AAC en AAC+ (CBR of VBR) 16-320kbps OGG Vorbis 32-320kbps
Streamingprotocols	RTSP (Real Time Streaming Protocol) MMS (Microsoft Media Server Protocol) HTTP (Hyper Text Transfer Protocol)
Afspeellijsten	ASX (Microsoft® afspeellijstformaat) M3U, PLS
Wi-Fi	IEEE 802.11 b/g of n (2,4GHz aansluiting alleen gebruikt door)
WiFi-encryptie	WEP, WPA, WPA2
Ethernet	IEEE 802.3, 10 Base-T of 100 Base-T
USB	1 x USB 1.1 momenteel beperkt tot 500mA elk 1 x USB 1.1 momenteel beperkt tot 1A elk 1 x BT100 input
Bestandssystemen	FAT32 / NTFS
Stroombron	100-120/220-240 VAC (schakelmodus)
Standby-verbruik	<0,5W
Max. stroomverbruik	300W
Bass/Treble-knoppen	+/- 7,5dB bij 20Hz en 20kHz, naar omlaag
Afmetingen - H x B x D	85 x 430 x 305mm (3,4 x 16,9 x 12,2")
Gewicht	5.8Kg (12.8lbs)

Problemen verhelpen

Als u problemen ondervindt met uw Minx Xi, kan het handig zijn om de Help op onze internetpagina <http://support.cambridgeaudio.com/te-raadplegen>.

Als u problemen hebt met de Stream Magic service vindt u het misschien ook handig om naar het helpgedeelte te gaan op www.stream-magic.com.

Algemene richtlijnen bij problemen:

Als u problemen ondervindt bij het maken van verbinding tussen de Minx Xi en uw netwerk, kunnen de volgende maatregelen helpen om het probleem op te lossen:

- Ga na of een aangesloten PC via hetzelfde netwerk toegang heeft tot internet (d.w.z. kan surfen op internet).
- Controleer of een DHCP-server beschikbaar is of of u een statisch IP-adres hebt geconfigureerd op de Minx Xi. U kunt een statisch IP-adres configureren op de Minx Xi via het menu-onderdeel 'Instellingen -> Netwerkconfig -> Config bewerken', en het selecteren van 'Nee' voor 'Auto (DHCP)'. DHCP is echter de aanbevolen methode.
- Controleer of de firewall van uw netwerk geen uitgangspoorten blokkeert. De radio heeft minimaal toegang nodig tot de UDP- en TCP-poorten 80, 554, 1755, 5000, 6000 en 7070.
- Controleer of uw toegangspunt de verbindingen niet beperkt tot specifieke MAC-adressen. U kunt het MAC-adres van de radio bekijken met de optie 'Settings (Instellingen) -> Network Config (Netwerkconfiguratie) -> View Config (Configuratie bekijken) -> MAC-adres (MAC-adres)'.
- Als u een encrypted Wi-Fi netwerk hebt, controleert u of u de juiste sleutel of de juiste wachtwoordzin hebt ingevoerd in de Minx Xi. Onthoud dat tekstformaat-sleutels hoofdlettergevoelig zijn. Als u probeert verbinding te maken met een geëncrypteerd netwerk en in de display van de Minx Xi het bericht 'Draadloze fout' verschijnt, gevolgd door een code van 5 cijfers, controleer dan of u de juiste wachtwoordzin hebt ingevoerd voor het netwerk. Als het probleem hiermee niet is verholpen, moet u wellicht uw netwerkconfiguratie bekijken.

Als uw Minx Xi wel verbinding met het netwerk kan maken, maar bepaalde Stream Magic stations niet kan afspelen, kan dit de volgende oorzaken hebben:

- Het station zendt op dit tijdstip niet uit (het station kan bijvoorbeeld in een andere tijdzone uitzenden).
- Het maximaal toelaatbare aantal gelijktijdige luisteraars voor het station is bereikt.
- Het station zendt niet meer uit.
- De koppeling in onze database is verouderd.
- De internetverbinding tussen u en de server (die zich vaak in een ander land bevindt) is traag.
- Probeer een PC te gebruiken om de stream af te spelen via de site van het station.

Als u het station kunt afspelen met een computer kunt u het formulier op www.streammagic.com gebruiken om ons dat te laten weten, zodat we dit uit kunnen zoeken.

Als u problemen ondervindt met het afspelen via UPnP, controleer dan altijd het volgende:

- Ga na of de door u gekozen UPnP-serversoftware ondersteuning biedt voor het bestandstype dat u probeert te openen. Sommige servers ondersteunen bijvoorbeeld geen FLAC.
- Voor USB-media kan de Minx Xi alleen niet-DRM-bestanden afspelen. Bestanden met DRM controls kunnen niet worden afgespeeld door de Minx Xi. Sommige servers kunnen Microsoft Playsforsure autoriseren en ontsleutelen en de inhoud naar de Minx Xi sturen, maar deze bewerking is niet gegarandeerd omdat deze zuiver een functie is van de server.
- Als u inhoud met het formaat 24-bit WAV of FLAC wilt afspelen, is voor een betrouwbare weergave doorgaans een bedrade Ethernet-verbinding vereist, met het oog op de bandbreedte.
- Controleer of de Minx Xi ondersteuning kan bieden voor het bestandstype dat u probeert af te spelen. Momenteel kunnen WMA, AAC, MP3, Vorbis, FLAC en WAV worden afgespeeld. De Minx Xi biedt geen ondersteuning voor ALAC, WMA Pro, verliesloos WMA, RAW, AU of andere bestandstypen die hier niet worden vermeld.

Als u problemen ondervindt met het afspelen via USB-media, controleer dan altijd het volgende:

- Controleer of de Minx Xi ondersteuning kan bieden voor het bestandstype dat u probeert af te spelen. Momenteel kunnen WMA, AAC, MP3, Vorbis, FLAC en WAV worden afgespeeld.
- De Minx Xi biedt geen ondersteuning voor ALAC, WMA Pro, verliesloos WMA, RAW, AU of andere bestandstypen die hier niet worden vermeld.
- Voor USB-media kan de Minx Xi alleen niet-DRM-bestanden afspelen. Bestanden met DRM-beperkingen kunnen niet worden afgespeeld.
- Ga na of uw apparaat niet meer dan 1A nodig heeft indien het zijn voeding via de USB-ingang zelf krijgt.
- Controleer of uw apparaat is geformatteerd in het formaat FAT32/NTFS.
- De manier waarop u uw USB-media organiseert, is van invloed op de omvang van de interne database die de Minx Xi nodig heeft om de inhoud die u doorzoekt, dynamisch op te bouwen. Een goede methode is voor elke artiest een map te maken. Binnen zo'n map moet u voor elk album een submap maken waarin u de tracks van dat album opslaat. Bibliotheken met duizenden tracks in één en dezelfde map zullen op den duur het zoekproces van de Minx Xi's vertragen.

Neem voor service, binnen en buiten de garantieperiode, contact op met uw verkooppunt.

Cambridge Audio is a brand of Audio Partnership Plc
Registered Office: Gallery Court, Hankey Place
London SE1 4BB, United Kingdom
Registered in England No. 2953313

www.cambridge-audio.com

