

Lerende keypad
Installatiehandleiding
92

NEDERLANDS

 **Cambridge Audio**
Your music + our passion

Inhoud

Inleiding.....	93
Systeemopties.....	94
Aantekeningen bij de Installatie.....	96
Overzicht keypad.....	98
Weergave op scherm.....	99
Klonen vanaf afstandsbediening.....	101
Menu instellingen.....	103
Probleemoplossing.....	108
Beperkte garantie.....	109

Inleiding

Dank u voor de aankoop van dit Cambridge Audio Incognito-product. Incognito is een rendabel modulair opgezet systeem waarbij standaard Cat-5/5e- of Cat-6-kabels worden gebruikt om uw huis van kwalitatief hoogwaardig geluid te voorzien. Optioneel kan ook video worden verspreid, waarbij coaxiale kabel en een VH10 video-hub worden gebruikt.

De LK10 is een op de muur gemonteerde keypad die moet worden gebruikt met de Incognito KP10 A-BUS® audio keypad en de LR10 lerende afstandsbediening.

De LK10 keypad kloont IR-codes en macro's van de LR10 afstandsbediening, die wanneer ze worden verplaatst, het de LK10 mogelijk maken gebruikt te worden om uw bronapparatuur te bedienen vanaf de muur.

U monteert de LK10 op de muur door deze vast te zetten in een samengesteld montageblok van 47 mm diep en met behulp van een dubbele voorplaat (niet bijgesloten) naast een KP10 keypad. Zorg voor maximale ventilatie door alle openingen in het montageblok vrij te maken. Zoek een goede locatie voor de LK10 en houd u aan de voorzorgsmaatregelen in deze handleiding.

Onze dank dat u de tijd neemt om deze handleiding te lezen. We raden u aan deze voor toekomstige referentie te bewaren.



Matthew Bramble,
Technisch Directeur van Cambridge Audio
en het Incognito ontwerpteam.

Systemopties

Bekijk om uw LK10 keypad aan uw Incognitosysteem toe te voegen het onderstaande schema:

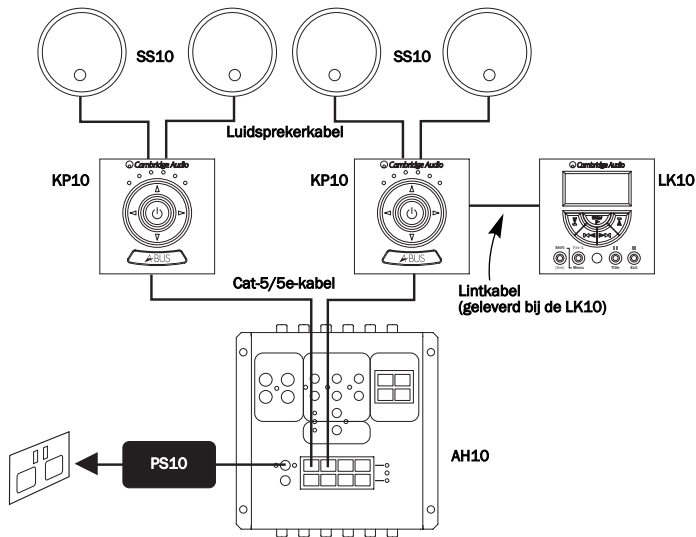

Belangrijk: De LK10 werkt alleen indien aangesloten op de KP10 als onderdeel van een volledig AH10-distributiesysteem. Niet compatibel met 'Incognito Ready' versterkers.

De LK10 moet naast de KP10 geplaatst worden, door middel van een samengesteld montageblok van 47mm diep en een dubbele voorplaat (niet bijgesloten).

Achterzijde

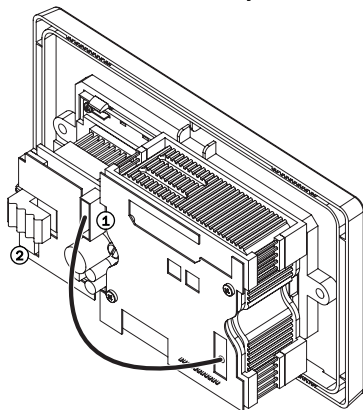

Voorzijde

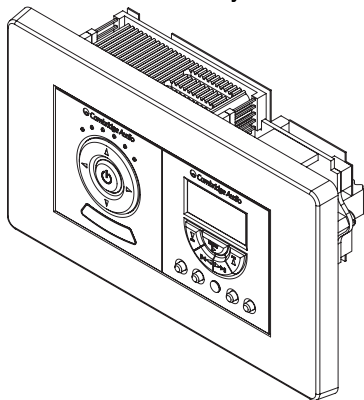

- ① **KP10-connector** – Verbindt de LK10 met de KP10 door middel van de meegeleverde lintkabel.
- ② **I.C.P. (In-circuit programming socket)** - Programmeeringang binnen het circuit, deze wordt gebruikt om de software van de keypad te upgraden indien nodig.

Aantekeningen bij de Installatie

U monteert de LK10 tegen de muur door deze vast te zetten in een samengesteld montageblok van 47mm diep. Zorg voor maximale ventilatie door alle openingen in het montageblok vrij te maken.

Als u een lichtschakelaar naast een keypad wilt hebben, moet een dubbel blok of twee enkele montageblokken worden gebruikt (houd in de gaten dat het niet raadzaam is de keypad naast een lichtschakelaar te plaatsen, vooral als het uiterlijk van de twee verschilt). Laat dit soort installaties over aan een erkend elektricien.

Monteer de LK10/KP10 niet in de gezichtslijn van een andere LK10/KP10. In dergelijke situaties kunnen beide keypads dezelfde opdrachten ontvangen van een afstandsbediening, wat het moeilijk maakt elke zone afzonderlijk te controleren.

Monteer de LK10/KP10 niet in de gezichtslijn met de bronapparatuur voor het systeem. In dergelijke situaties kan de bronapparatuur dezelfde IR-opdrachten oppikken als degene die door de keypad worden opgepikt en naar de bronapparatuur worden verzonden. Dit kan storingen opleveren in de afstandsbediening van de bronapparatuur.

Monteer de keypad niet op plekken die aan sterk zonlicht worden blootgesteld of die fel worden verlicht met TL- of halogeenvlampen. Deze kunnen bronnen van infraroodenergie zijn, wat storingen kan veroorzaken bij de afstandsbediening van het systeem. Sommige plasmatelevisies kunnen een grote hoeveelheid infraroodenergie uitstralen. Wees voorzichtig als u een LK10/KP10 in de buurt van een plasmascherm-tv monteert. Plaats de LK10/KP10 niet in de buurt van dimschakelaars of andere items die veel elektrische ruis genereren.

Veiligheidsmaatregelen

Wees voorzichtig waar u een LK10 installeert; de keypad mag nooit worden geïnstalleerd in een montageblok waarin zich ook bedrading van het stroomnet bevindt, of op plaatsen met hoge luchtvochtigheid.

Stroomvereiste

De LK10 werkt op 24V DC (@ 250mA max). Stroom wordt toegevoerd door de verbindingkabel van de KP10 keypad. De KP10 is dus niet op het stroomnet aangesloten en kan vaak veilig worden geïnstalleerd in ruimtes waar alleen apparatuur met extra laag voltage (ELV) is toegestaan. Het is echter uitermate belangrijk dat u altijd de bedradingsvoorschriften controleert die voor uw toestel en gebied van toepassing zijn.

Voorplaatjes

Het voorplaatstelsel voor de LK10 is gebaseerd op de 'easy-clip' module-standaard. Voorplaatjes kunnen worden vervangen door een keur aan voorplaatjes die aan deze norm voldoen, zoals die van fabrikanten als MK Electric, RPP, etc. Als u een andere voorplaat wilt aanbrengen, hoeft u alleen de aanwezige voorplaat voorzichtig te verwijderen en het nieuwe exemplaar vast te klikken.

Goedkeuring

 Dit product voldoet aan de Europese richtlijnen voor laagspanning (2006/95/EC) en elektromagnetische compatibiliteit (89/336/EEG) wanneer het wordt geïnstalleerd en gebruikt in overeenstemming met deze handleiding. Om verdere conformiteit te garanderen, dienen voor dit product alleen onderhouds- en reparatiewerkzaamheden te worden overgelaten aan bevoegd onderhoudspersoneel.



De doorgeslechte verrijdbare afvalbak is het symbool van de Europese Unie waarmee wordt aangegeven dat elektrische en elektronische apparatuur gescheiden dient te worden ingezameld. Dit product bevat elektrische en elektronische inrichtingen die opnieuw moeten worden gebruikt, gerecycled of hersteld en niet mogen worden weggegooid bij het ongesorteerde normale afval. Breng het apparaat terug of neem contact op met de bevoegde dealer bij wie u dit product hebt gekocht voor meer informatie.

Overzicht keypad

De knoppen 1-8 hebben twee functies, die gecontroleerd worden door de Shift-knop. Deze knoppen genereren IR-codes of macro's die worden gekloond van de knoppen met dezelfde naam op de LR10 lerende afstandsbediening (zie verder bij het onderdeel Klonen).

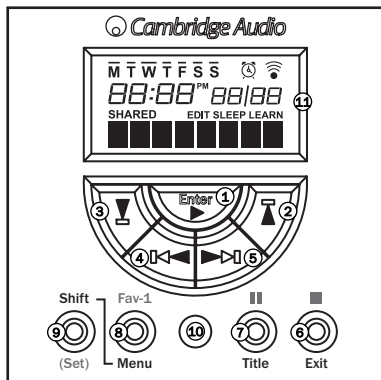

Primaire functies

- ① Afspelen
- ② Doormoelen
- ③ Terugspoelen
- ④ Terugscannen
- ⑤ Doormoelen
- ⑥ Stop
- ⑦ Pauze
- ⑧ Fav-1 (Favoriet)
- ⑨ Set (Instellingen)
- ⑩ Kloontpoort
- ⑪ Scherm

Secundaire functies

- Enter
- Omhoog
- Omlaag
- Links
- Rechts
- Afsluiten
- Titel
- Menu
- Shift

Let op: De uiteindelijke functies van de knoppen zijn volledig afhankelijk van de codes, die geleerd worden in de LR10 afstandsbediening.

Raadpleeg voor volledige instructies over Shift/Instellingen, lerende knoppen en de kloontpoort de onderdelen 'Gebruiksaanwijzing' en 'Instelling van de keypad' in deze handleiding.

Weergave op scherm

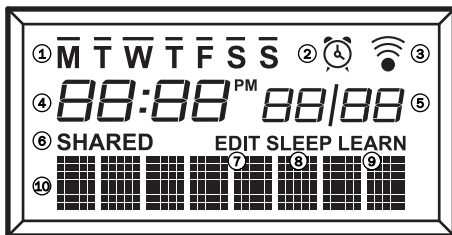

- ① **Dagen van de week** – De balk over een letter geeft de dag van de week aan.
- ② **Alarm** – Verschijnt wanneer de alarmfunctie is ingesteld.
- ③ **IR** – Geeft aan wanneer een infraroodsignaal verzonden wordt vanaf de LK10.
- ④ **Tijd** – Geeft de tijd aan. 'PM' verschijnt wanneer een 12-urenklok wordt ingesteld.
- ⑤ **Datum** – Kan ingesteld worden als Maand/Datum of Datum/Maand.
- ⑥ **Shared** – Verschijnt wanneer een bron wordt gedeeld met een andere zone, verbonden aan dezelfde AH10 hub.
- ⑦ **Edit** – verschijnt in de modus Edit (menu instellingen).
- ⑧ **Sleep** – Verschijnt wanneer de slaapfunctie is ingesteld.
- ⑨ **Learn** – Verschijnt in de modus Leren/Klonen.
- ⑩ **Naambalk** – Geeft de naam van de bron, knop of functie aan.

Raadpleeg voor volledige instructies over deze functies het onderdeel 'Instelling van de keypad' in deze handleiding.

Klonen vanaf afstandsbediening

De LK10 kan pas worden gebruikt om bronapparatuur te bedienen wanneer het gekloond is van de LR10. Deze verzendt de benodigde IR-codes en macro's naar de LK10. De Incognito LR10 is een verfijnde lerende afstandsbediening, die in staat is de codes van alle bronapparatuur van hun eigen afstandsbedieningen te leren.

Wanneer de LR10 is geprogrammeerd, kan de gebruiker alle macro's en geprogrammeerde informatie van de LR10 naar de LK10 klonen, waardoor de keypad ook dezelfde handelingen kan uitvoeren (IR-code, macro's, namen van knoppen en klokinstellingen).

Let op: Alleen de lerende knoppen die oplichten op de afstandsbediening worden gekloond naar de LK10.

Raadpleeg de handleiding van de LR10 voor volledige informatie over hoe u de codes in de LR10 kunt leren, voor advies over macro's, enz. Wanneer de LR10 volledig is geprogrammeerd/ingesteld, kunt u deze klonen naar de LK10.

Om het klonen te beginnen, steekt u de verbindingkabel in de kloonpoort op de LK10 en LR10. Zet vervolgens de LK10 in de modus Leren.

Zet de LR10 in verzendingsmodus (de LK10 zal standaard naar de modus Ontvangen gaan).

Duw op de achterkant van de LR10 4 keer op de knop Edit (gebruik een paperclip of iets wat erop lijkt) om de modus Klonen te bevestigen. 'REC/TRX' zal op beide schermen verschijnen.

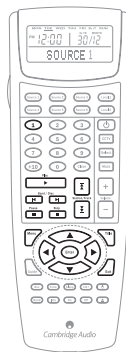
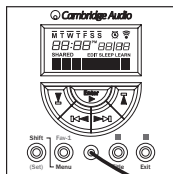

De LK10 moet eerst in de modus Leren gezet worden om opdrachten te kunnen ontvangen. De LK10 heeft een aantal menu's die kunnen worden bekeken door de knop Shift/Set ingedrukt te houden op het voorpaneel. De opties van het menu worden voortdurend gescrold op het scherm van de LK10 totdat u de knop Shift/Set loslaat.

Volg de volgende stappen om het klonen te voltooien:

LK10 keypad – Ontvangen van gegevens



1. Houd de knop Set vijf seconden ingedrukt. Wanneer 'LEARN' verschijnt, laat de knop dan los. 'READY' verschijnt nu op het scherm.

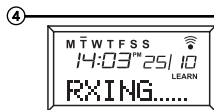

4. 'RXING..' verschijnt nu, om aan te geven dat er gegevens worden ontvangen.

LR10 afstandsbediening – Verzenden van gegevens



2. Druk op de knop ◀ op de afstandsbediening totdat 'TRX' oplicht.



3. Druk op Enter op de afstandsbediening. Op het scherm verschijnt 'SENDING'.

Klonen vanaf de afstandsbediening (vervolg)

Na ongeveer 7 minuten moet op het keypad scherm 'COMPLETE' verschijnen en het scherm keert terug naar normaal. Alle gegevens werden verzonden.

Als de kloon mislukt, verschijnt 'ERROR' of 'TIMEOUT' op het scherm van de keypad. Zet de verzendende LR10 afstandsbediening terug in de modus Klonen en herhaal het proces.

Let op: Wanneer het kloonproces is gestart, moet deze worden voltooid. Het schrijft namelijk over de software in de ontvangende LK10 keypad.

Menu instellingen

Let op: U gebruikt nog steeds uw KP10 keypad om audiofuncties te bedienen (volume, bronselectie, enz.).

Om andere instellingen van de LK10 te personaliseren, houdt u de knop Set vier seconden ingedrukt om het menu Instellingen te activeren (Fig. 1). Het scherm van de LK10 zal voortdurend door het menu van vijf opties scrollen:

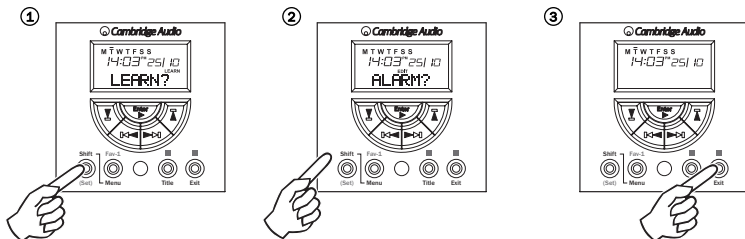
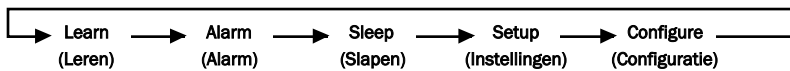

Om de optie te selecteren die u wenst, laat u de knop los wanneer de optie verschijnt op het scherm (Fig. 2).





Om terug te gaan, druk op Exit (Fig. 3). Alle wijzigingen die u heeft aangebracht, worden opgeslagen.

Menu instellingen (vervolg)

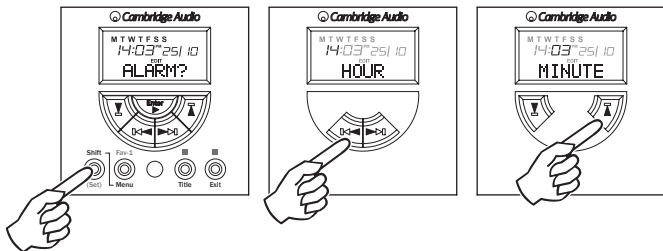
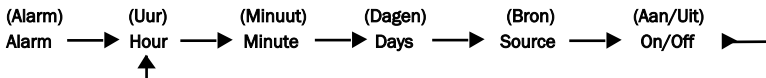
Alarm menu

Druk vijf seconden op de knop Set en laat deze los wanneer 'ALARM?' verschijnt op het scherm.



Gebruik de knoppen  en  om het menu te bekijken. Gebruik de knoppen  en  om de gewenste optie aan te passen.

Let op: Wanneer een Bron is geselecteerd, verschijnt de standaard Bron geprogrammeerd in de KP10 keypad.

Days

Wanneer u 'DAYS' selecteert, gebruik dan de knoppen  en  om te scrollen naar enkele dag, maandag tot vrijdag, weekend of iedere dag.

M	T	W	T	F	S	S
M	T	W	T	F	S	S
M	T	W	T	F	S	S

On/Off

Wanneer het alarm ingeschakeld is, zal het pictogram voor Alarm () verschijnen op het scherm.

Sleep (Slapen) menu

In dit menu kunt u de tijd instellen wanneer de LK10 automatisch uitgeschakeld wordt. Druk vijf seconden op de knop Set en laat deze los wanneer 'SLEEP' verschijnt op het scherm.

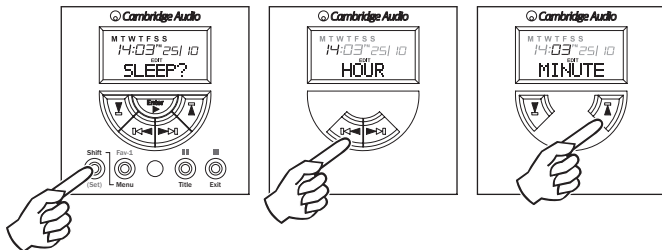
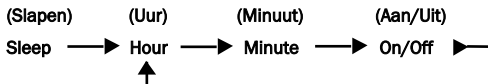

Gebruik de knoppen en om het menu te bekijken.

Gebruik de knoppen en om de gewenste optie aan te passen.



Menu instellingen (vervolg)

Setup menu

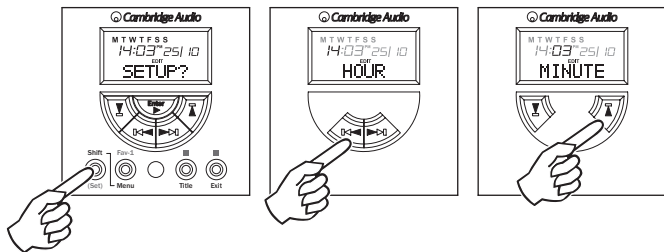
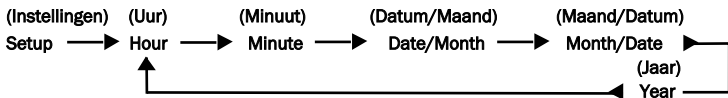
Dit menu laat de gebruiker handmatig de tijd en datum van de LK10 instellen. Druk vijf seconden op de knop Set en laat deze los wanneer 'SETUP' verschijnt op het scherm.



Gebruik de knoppen  en  om het menu te bekijken.

Gebruik de knoppen  en  om de gewenste optie aan te passen.

Let op: De tijd en datum zullen ook automatisch ingesteld worden na een download van de LR10.

Configure menu

Druk vijf seconden op de knop Set en laat deze los wanneer 'CONFIG' verschijnt op het scherm.

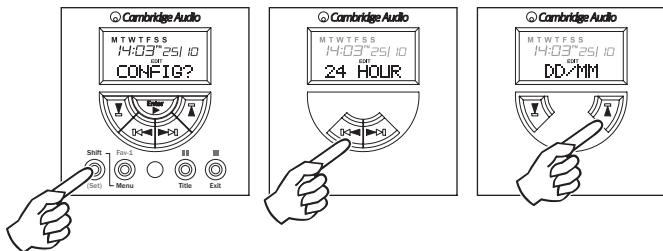
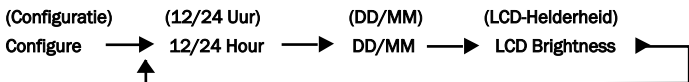

Gebruik de knoppen en om het menu te bekijken.

Gebruik de knoppen en om de gewenste optie aan te passen.

12/24 Hour – Bedient de weergave van de klok in 12 of 24-urenformaat.

DD/MM – Stelt de volgorde in waarin de datum en maand worden weergegeven.

LCD Brightness – Controleert het helderheidsniveau van het LCD-scherm: helder, gedimd of uit.

Probleemoplossing

Wanneer de LK10 vastloopt en/of 'ERROR' op het scherm verschijnt vanwege een stroomstoring of tijdens klonen, volg dan de volgende stappen:

1. Haal de stekker uit het stopcontact en steek deze terug na één minuut.
2. Wanneer de stroom terug wordt ontvangen, geeft de LK10 vervormde tekst weer.
3. Kloon de LR10 naar de LK10 **zonder** de modus Lernen te kiezen.
4. Wanneer de verzending van de LR10 voltooid is, herhaal Stap 1.

Let op: Tijd en datum worden niet geüpdatet in de LK10.

Belangrijk: De LK10 werkt alleen indien aangesloten op de KP10 als onderdeel van een volledig AH10-distributiesysteem. Niet compatible met 'Incognito Ready' versterkers.

Ga naar www.cambridge-audio.com en registreer u om bericht te ontvangen over toekomstige nieuwe hardware en software.

Deze handleiding is zodanig geschreven dat het product zo eenvoudig mogelijk kan worden geïnstalleerd en gebruikt. Op het moment van drukken is de informatie in dit document nauwkeurig gecontroleerd op nauwkeurigheid. Cambridge Audio voert echter een beleid van continue verbetering, waardoor het ontwerp en de specificaties zonder mededeling vooraf kunnen worden gewijzigd. Als u eventuele fouten ontdekt kunt u ons een e-mail sturen op: support@cambridgeaudio.com

Dit document bevat gepatenteerde informatie die beschermd wordt door auteursrecht. Alle rechten voorbehouden. Niets uit deze handleiding mag op mechanische, elektronische of andere manier worden veelevoudigd, in welke vorm dan ook, zonder schriftelijke toestemming van de fabrikant. Alle handelsmerken en geregistreerde handelsmerken zijn het eigendom van hun respectievelijke eigenaars.

Incognito en Incognito Ready zijn handelsmerken van Cambridge Audio Ltd. Alle rechten voorbehouden.

© Copyright Cambridge Audio Ltd 2009

A-BUS en A-BUS Ready zijn geregistreerde handelsmerken van LeisureTech Electronics Pty Ltd Australia. Voor dit product één of meer van de volgende octrooien gelden: US 7,181,023, 6,389,139, EP 1004222, AU 739808, NZ 502982, Mexico Z41196, Canada CA2301062.

Beperkte garantie

Cambridge Audio garandeert dat dit product vrij is van defecten in materialen en uitvoering (onderworpen aan de hieronder uiteengezette bepalingen). Cambridge Audio zal dit product of eventuele defecte onderdelen in dit product repareren of vervangen (naar keuze van Cambridge Audio). Garantieperiodes kunnen van land tot land verschillen. Raadpleeg bij twijfel uw leverancier en bewaar altijd uw aankoopbewijs.

Als u service wilt tijdens de garantieperiode, neem dan contact op met de geautoriseerde Cambridge Audio-leverancier waar u dit product hebt aangeschaft. Als uw leverancier niet in staat is de reparatie van uw Cambridge Audio-product uit te voeren, kan het door uw leverancier worden doorgestuurd naar Cambridge Audio of naar een geautoriseerde servicevertegenwoordiger van Cambridge Audio. U dient dit product te verzenden in zijn oorspronkelijke verpakking of in een verpakking die een gelijke mate van bescherming biedt.

Om in aanmerking te komen voor service tijdens de garantieperiode, dient u een aankoopbewijs te overleggen in de vorm van een verkoopnota of een ontvangen factuur, die het bewijs vormt dat dit product binnen de garantieperiode valt.

Deze Garantie is ongeldig indien (a) het in de fabriek aangebrachte serienummer is veranderd of is verwijderd van dit product of (b) dit product niet is aangeschaft bij een geautoriseerde Cambridge Audio-leverancier. U kunt Cambridge Audio of de distributeur van Cambridge Audio in uw land bellen om te controleren of u een ongewijzigd serienummer hebt en/of dit product is aangeschaft bij een geautoriseerde Cambridge Audio-leverancier.

Deze Garantie dekt geen cosmetische schade of schade ontstaan door overmacht, ongelukken, verkeerd gebruik, misbruik, nalatigheid, commercieel gebruik of modificatie van het product of enig onderdeel ervan. Deze Garantie dekt geen schade ontstaan door onjuiste bediening, onderhoud of installatie, of pogingen tot reparatie door ieder ander dan Cambridge Audio of een Cambridge Audio-leverancier, of een geautoriseerde servicevertegenwoordiger die toestemming heeft om garantiewerkzaamheden te verrichten voor Cambridge Audio. Elke reparatie waarvoor geen toestemming is gegeven, maakt deze Garantie ongeldig. Deze Garantie dekt geen producten die zijn verkocht ALS ZODANIG of MET ALLE GEBREKEN.

REPARATIES OF VERVANGINGEN ZOALS UITGEVOERD OP GROND VAN DEZE GARANTIE, VORMEN HET EXCLUSIEVE RECHTSMIDDEL VAN DE CONSUMENT. CAMBRIDGE AUDIO IS NIET AANSPRAKELIJK VOOR ENIGE INCIDENTELE SCHADE OF GEVOLGSCHADE BIJ SCHENDING VAN ENIGE EXPLICIETE OF IMPLICIETE GARANTIE IN DIT PRODUCT. UITGEZONDERD VOOR ZOVER DIT BIJ WET VERBODEN IS, IS DEZE GARANTIE EXCLUSIEF EN VERVANGT DEZE ALLE ANDERE GARANTIES, UITDRUKKELIJK OF IMPLICIET, WAARONDER MAAR NIET UITSLUITEND DE GARANTIE VAN VERKOOPBAARHEID EN GESCHIKTHEID VOOR EEN BEPAALD DOEL.

In sommige landen en in bepaalde staten van de V.S. is de uitsluiting of beperking van incidentele schade of gevolgschade of impliciete garanties, zodat de bovengenoemde uitsluitingen mogelijk niet voor u gelden. Deze Garantie geeft u specifieke wettelijke rechten en u hebt mogelijk nog andere wettelijke rechten die van staat tot staat of van land tot land kunnen verschillen.

Voor hulp en diensten, binnen of na uw garantie, kunt u contact opnemen met uw leverancier.

www.cambridge-audio.com

Cambridge Audio is a brand of Audio Partnership Plc

Registered Office:

Gallery Court, Hankey Place,

London SE1 4BB, United Kingdom

Registered in England No. 2953313



© 2009 Cambridge Audio Ltd

AP21164/2