

Indhold

Introduktion	42
Før tilslutning	42
Begrænset garanti	43
Sikkerhedsforholdsregler	43
Vigtige sikkerhedsinstruktioner	44
Tilslutninger på bagpanel	45
Knapper på frontpanel	46
Fjernbetjening	47
Display på frontpanel	48
Højttalertilslutninger	48
Analoge lydtilslutninger	49
Digitale lydtilslutninger	49
Antennetilslutninger	49
Indgangstilslutninger på frontpanel	49
Videotilslutninger	50
HDMI-tilslutninger	50
5.1 Direkt	51
Opsætning af 340R	52
1. Højttaleroopsætning	52
2. Højttalerforsinkelse	53
3. Niveaualibrering	53
4. Kildeopsætning	54
5. Tildeling af videokilder	54
Funktioner for surround sound	55
Betjeningsvejledning	56-58
Afkodningsfunktioner	57
Lydopdeling	59
Opsætning af bas/diskant	59
Opsætning af subwoofer	59
Avanceret basstyring	59
OSD-opsætning	60
Brug af brugerdefineret installation	60
Nulstilling/sikkerhedskopiering af hukommelse	60
Fejlfinding	61
Tekniske specifikationer	61

Besøg www.cambridge-audio.com, og registrér dig for at få oplysninger om fremtidige hardware- og softwareudgivelser.

Denne vejledning er udviklet til at gøre installation og anvendelse af produktet så nem som muligt. Oplysningerne i dette dokument er kontrolleret for nøjagtighed på tidspunktet for trykningen. Imidlertid er det Cambridge Audios politik at arbejde for kontinuerlige forbedringer, hvorfor design og specifikationer kan ændres uden varsel. Hvis du bemærker fejl, er du velkommen til at sende en e-mail til: support@cambridgeaudio.com

Dette dokument indeholder oplysninger, der er beskyttet af ophavsret. Alle rettigheder forbeholdes. Ingen del af denne vejledning må gengives mekanisk, elektronisk eller på anden måde i nogen form uden forudgående, skriftlig tilladelse fra producenten. Alle varemærker og registrerede varemærker tilhører de respektive ejere.

© Copyright Cambridge Audio Ltd 2007

"Dolby", "Pro Logic" og det dobbelte D-symbol er varemærker under Dolby Laboratories.

"DTS", "DTS Digital Surround" er varemærker under Digital Theater Systems, Inc.

HDMI, HDMI-logoet og High-Definition Multimedia Interface er varemærker eller registrerede varemærker under HDMI Licensing LLC.

Introduktion

Tak, fordi du har købt denne AV-modtager i serien Azur fra Cambridge Audio. Vi håber, at du vil få glæde af den i mange år.

Den nye 340R er udviklet til fremragende flerkanals surround sound uden at gå på kompromis med musikgengivelsen. Som sådan holdes de fem fuldt diskrete lydklasseforstærkere så adskilte som muligt fra behandlings- og indgangsfaserne. En stor strømforsyning med en lav strømningringformet transformer og omhyggeligt design af lydfaserne sikrer, at 340R kan gengive den dynamik og skala, der kræves til moderne filmlydspor samtidig med, at den også kan gengive en ægte musikalsk ydelse med enten stereo eller flerkanals musikkliller.

Dolby-, DTS- og Pro Logic II-afkodning er til rådighed til surround sound-afkodning foruden både Stereo og Stereo + Sub-funktioner. Support for progressiv scan, Component-video og HDMI giver mulighed for anvendelse af de nyeste HD/HD-forberedte videokilder og tv-apparater. Alle video-input kan frit tildeles enhver kilde, hvilket gør enheden meget fleksibel til trods for dens relativt lille størrelse og antal stik.

En avanceret basstyringsfunktion giver mulighed for separate crossovers og trimninger for PLII, DD/DTS og Stereo + Sub-funktioner.

Fuld RS232-kontrol og IR Emitter In gør det nemt at integrere 340R i en brugerdefineret installation, hvis det kræves.

Din 340R kan kun blive lige så god som systemet, den er tilsluttet. Gå venligst ikke på kompromis i forbindelse med det tilhørende udstyr. Naturligvis anbefaler vi i særdeleshed udstyr fra produktserien Cambridge Audio Azur, der omfatter cd- og dvd-afspillere, som er udviklet til nøjagtig de samme standarder som dette produkt. Din forhandler kan også levere Cambridge Audio-forbindelsessystemer i fremragende kvalitet for at sikre, at dit system udnytter hele sit potentiale.

Tak, fordi du har taget dig tid til at læse denne vejledning, og vi anbefaler, at du beholder den som fremtidig reference.

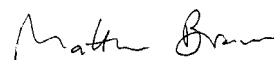

Matthew Bramble
Teknisk direktør hos Cambridge Audio
og teamet bag udviklingen af AV-modtageren

Før tilslutning

Det første skridt, når du skal opsætte 340R-enheden, er at tilslutte dine højttalere og dit eksisterende udstyr og derefter installere enheden via OSD(On-Screen Display)-menuen. Der er nemlig en række ting, der skal indstilles og justeres, før du kan bruge 340R-enheden.

Det anbefales imidlertid på det kraftigste, at du læser afsnittet 'Opsætning af 340R' først, som begynder på side 52, før du beslutter, hvad du ønsker at tilslutte og hvilke justeringer, du vil foretage.

De mange forklaringer vil hjælpe dig til at vælge de rigtige tilslutningstyper for både lydudstyr og tv.

Begrænset garanti

Cambridge Audio garanterer, at dette produkt er fri for defekter i materialer og udførelse (med forbehold af nedenstående betingelser). Cambridge Audio vil reparere eller udskifte dette produkt eller eventuelle defekte dele i produktet (efter Cambridge Audios valg). Garantiperioden kan variere fra land til land. Kontakt din forhandler, hvis du er i tvivl, og sørg for at gemme købskvitteringen.

Kontakt venligst den autoriserede forhandler af Cambridge Audio-produkter, som dette produkt er købt hos, hvis der er behov for service under garantien. Hvis din forhandler ikke er i stand til at reparere dit Cambridge Audio-produkt, kan det indsendes af din forhandler til Cambridge Audio eller en autoriseret servicerepræsentant for Cambridge Audio. Dette produkt skal indsendes i enten den originale indpakning eller en indpakning, der giver en tilsvarende beskyttelse.

Købskvittering i form af en salgsaftale eller kvitteret faktura, som viser, at garantiperioden endnu er gældende, skal fremvises for at opnå service inden for garantien.

Denne garanti er ugyldig, hvis (a) det fra fabrikkens side trykte serienummer er ændret eller fjernet fra dette produkt, eller hvis (b) dette produkt ikke er købt hos en autoriseret forhandler af Cambridge Audio-produkter. Du kan kontakte Cambridge Audio eller den lokale distributør af Cambridge Audio-produkter for at kontrollere, om serienummeret er uændret og/eller om produktet er købt hos en autoriseret forhandler af Cambridge Audio-produkter.

Denne garanti dækker ikke kosmetiske skader eller skader, som skyldes force majeure, uheld, fejlagtig anvendelse, misbrug, uagtsomhed, kommerciel anvendelse eller ændring af produktet eller dele af produktet. Denne garanti dækker ikke skader, der er en følge af forkert anvendelse, vedligeholdelse eller installation eller forsøg på reparation, som udføres af andre end Cambridge Audio, en forhandler af Cambridge Audio-produkter eller en autoriseret servicerepræsentant, som er autoriseret til at udføre servicearbejde under Cambridge Audios garanti. Enhver reparation, der udføres af uautoriserede personer, gør denne garanti ugyldig. Denne garanti dækker ikke produkter, der er solgt SOM BESET eller MED ALLE FEJL.

REPARATIONER ELLER UDSKIFTNING I MEDFØR AF DENNE GARANTI ER FORBRUGERENS ENESTE RETSMIDDEL. CAMBRIDGE AUDIO ER IKKE ERSTATNINGSPLIGTIG I FORBINDELSE MED HÆNDELIGE SKADER ELLER FØLGESKADER ELLER BRUD PÅ UDTRYKKELIGE ELLER UNDERFORSTÅEDE GARANTIER FOR DETTE PRODUKT. BORTSET FRA DET OMFANG, DET FORBYDES VED LOV, ER DENNE GARANTI EKSKLUSIV OG TRÆDER I STEDET FOR ALLE ANDRE UDTRYKKELIGE OG UNDERFORSTÅEDE GARANTIER AF ENHVER ART, HERUNDER - MEN IKKE BEGRÆNSET TIL - GARANTIER FOR SALGBARHED OG EGNETHED TIL ET SÆRLIGT FORMÅL.

I nogle lande tillader retspraksis ikke udelukkelse eller begrænsning i forbindelse med hændelige skader og/eller følgeskader eller udelukkelse af underforståede garantier, hvorfor ovenstående udelukkelse muligvis ikke gælder i dit land. Denne garanti giver dig særlige juridiske rettigheder, og du kan desuden have andre lovmæssige rettigheder, som varierer fra land til land.

Sikkerhedsforholdsregler

Kontrol af netspændingen

Af hensyn til din egen sikkerhed bedes du gennemlæse nedenstående instruktioner omhyggeligt, inden du begynder at forbinde denne enhed til ledningsnettet.

Kontrollér bag på enheden, at den korrekte netspænding er angivet. Kontakt din forhandler, hvis forsyningsnettets spænding er en anden.

Denne enhed er konstrueret til kun at fungere med den netspænding og -type, der er angivet på enhedens bagpanel. Ved forbindelse til andre strømkilder kan enheden blive beskadiget.

Dette udstyr skal være slukket, når det ikke er i brug, og må ikke bruges, medmindre det er korrekt jordforbundet. For at forebygge risikoen for elektrisk stød må enhedens dæksel (eller bagpanel) ikke tages af. Der findes ingen dele indvendigt, som kan repareres af brugeren. Reparationer skal overlades til uddannede reparatører. Hvis ledningen er forsynet med et formstøbt netstik, må enheden ikke anvendes, hvis sikringsholderen af plast ikke er sat på. Hvis du har mistet sikringsholderen, skal en tilsvarende bestilles hos din forhandler af Cambridge Audio-produkter.

 Dette symbol på produktet angiver, at det er af konstruktionen CLASS II (dobbelt isolering).

Lyset med pilehovedet i den ligesidede trekant skal advare brugeren om uisoleret 'farlig spænding' inden i produktets indkapsling, som kan være tilstrækkelig stor til at udgøre en risiko for elektrisk stød.



 Udråbstegnet i den ligesidede trekant skal gøre brugeren opmærksom på vigtige betjenings- og vedligeholdelsesinstruktioner i de håndbøger, der hører til apparatet.

Den overstregede skraldebøtte er den Europæiske Unions symbol for separat indsamling af elektrisk og elektronisk affald. Dette produkt indeholder elektrisk og elektronisk udstyr, som skal genbruges eller genindvindes og ikke må kasseres sammen med usorteret almindeligt affald. Indlever venligst enheden eller kontakt den autoriserede forhandler, som du har købt dette produkt af, hvis du ønsker mere information.



Godkendelser

 Dette produkt overholder lavspændingsdirektivet (73/23/EØF) og EMC-direktivet (89/336/EØF), når det anvendes og installeres i overensstemmelse med denne manual. Hvis disse direktiver fortsat skal overholdes, må der kun anvendes tilbehør fra Cambridge Audio sammen med dette produkt, og reparationer skal overlades til uddannede reparatører.

BEMÆRK: PRODUCENTEN ER IKKE ANSVARLIG FOR RADIO- ELLER FJERNSYNSFORSTYRRELSER SOM FØLGE AF UAUTORISEREDE ÆNDRINGER ELLER MODIFIKATIONER AF UDS TYRET. SÅDANNE ÆNDRINGER OG MODIFIKATIONER KAN OPHÆVE BRUGERENS RET TIL AT ANVENDE UDS TYRET.

Udstyret er blevet testet og vurderet til at opfylde grænseværdierne for digitale enheder under Klasse B i henhold til FCC-reglerne (Part 15). Disse grænser er fastlagt med det formål at sikre en rimelig beskyttelse mod skadelig interferens i beboelsesinstallationer. Udstyret producerer, anvender og kan udstråle radiofrekvensenergi, og udstyret kan, hvis det ikke installeres og anvendes i overensstemmelse med instruktionerne, forårsage skadelig interferens med radioforbindelser. Der er imidlertid ingen garanti for, at der ikke vil opstå interferens i en given installation.

Såfremt udstyret forårsager skadelig interferens med radio- eller fjernsynssignaler, hvilket kan afgøres ved at slukke for udstyret og tænde det igen, opfordres brugeren til at forsøge at afhjælpe interferensen på en eller flere af de følgende måder:

- Drej eller flyt modtagerantennen.
- Øg afstanden mellem udstyret og modtageren.
- Tilslut udstyret til en stikkontakt, der er forbundet til et andet kredsløb end det, som modtageren er tilsluttet.
- Kontakt forhandleren eller en erfaren radio/tv-tekniker for hjælp.

Vigtige sikkerhedsinstruktioner

Det anbefales, at du bruger lidt tid på at læse bemærkningerne i det følgende, før du installerer 340R-enheden, så du kan få den bedste ydelse og forlænge enhedens levetid. Vi tilråder, at du følger alle anvisningerne, overholder advarslerne og opbevarer disse informationer til evt. senere brug.

Ventilation

VIGTIGT - Enheden bliver varm, når den er i brug.

Sørg for, at der er rigelig plads til ventilation (mindst 10 cm fri plads på alle sider). Anbring ikke genstande oven på enheden. Anbring ikke enheden på gulvtæpper eller lignende bløde overflader, og sørg for, at der ikke er noget, der blokerer for ventilationsåbningerne. Enheden må ikke placeres i nærheden af varmekilder, f.eks. radiatorer, varmeapparater, kakkellovne eller andre apparater (bl.a. forstærkere), som producerer varme. Der må ikke placeres flere enheder oven på hinanden. Enheden må ikke placeres i lukkede rum, f.eks. i en bogreol eller i et skab, hvor der ikke er tilstrækkelig ventilation.

Sørg for, at der ikke er noget, der blokerer for ventilationsåbningerne bag på enheden. Sørg for, at der ikke kommer fremmedlegemer ind i enheden gennem åbningerne. Skulle dette ske, skal enheden slukkes øjeblikkeligt. Afbryd strømmen til enheden og kontakt forhandleren for vejledning.

Placering

Overvej nøje, hvor enheden skal stå. Undgå at anbringe den i direkte sollys eller tæt på varmekilder. Undgå desuden steder, hvor enheden vil blive udsat for rystelser og for meget støj, kulde eller fugtighed. Anbring ikke enheden på en ustabil overflade eller hylde, hvor den kan falde ned og forårsage alvorlige skader på et barn eller en voksen, eller hvor produktet kan beskadiges. Anbring ikke andet udstyr oven på enheden.

Enheden skal placeres på en stærk, plan overflade. Anbring ikke enheden i et aflukket rum som f.eks. i en bogreol eller i et skab. Det gør ikke noget, hvis der er åben plads bagtil (f.eks. i form af en hylde). Hvis man stiller enheden på et bord med hjul, skal man passe på, at enheden ikke falder forover og forårsager skade, når denne flyttes. 

ADVARSEL - For at mindske risikoen for brand eller elektrisk stød må enheden ikke udsættes for regn eller fugtighed. Enheden må ikke bruges i nærheden af vand eller på steder, hvor enheden kan rammes af dryp eller sprøjt fra vand eller andre væsker. Der må ikke anbringes genstande med vand, f.eks. vaser, oven på enheden. Rammes enheden af vand, skal den slukkes øjeblikkeligt og strømmen afbrydes. Kontakt derefter forhandleren for vejledning.

Elektroniske lydkomponenter har en tilpasningsperiode på ca. 1 uge (hvis de bruges i flere timer hver dag), hvor de nye komponenter "falder til". De akustiske egenskaber vil blive bedre i løbet af denne periode.

Jording og polarisering

Enheden kan være forsynet med et polariseret vekselstrømsstik (et stik, hvor det ene stikben er bredere end det andet). Dette stik kan kun passe ind i kontakten på én måde. Dette er en sikkerhedsforanstaltning. Prøv at vende stikket om, hvis du ikke kan sætte det helt ind i kontakten. Hvis stikket stadig ikke passer, så få en elektriker til at udskifte den ukurante stikkontakt. Der må ikke blokeres for det polariserede stiks sikkerhedsfunktion. (Kun USA)

Strømkilder

Enheden må kun anvendes med den strømkilde, som er anført på den mærkat, der sidder på enheden. Hvis du er usikker på, hvilken strømforsyning du har i dit hjem, skal du kontakte produktforhandleren eller det lokale el-selskab.

Enheden er lavet, således at den kan stå på Standby, når den ikke er i brug. Dette vil forlænge forstærkerens levetid (hvilket iøvrigt gælder alt elektronisk udstyr). Hvis du ønsker at slukke helt for enheden, skal du slukke den på bagpanelet. Hvis enheden ikke skal bruges i længere tid, anbefales det, at ledningen tages ud af stikkontakten.

Beskyt strømledningen

Enheden skal placeres, således at det er muligt at tage netstikket ud af stikkontakten (eller tage stikforbindelsen til udstyret ud fra bagsiden af

enheden). Hvis netstikket bruges som afbryder, skal det være nemt at komme til. Beskyt strømledningen fra at blive betrådt eller klemt især ved stik, stikkontakter, samt hvor disse udgår fra enheden.

Sørg for, at alle ledninger er tilsluttet ordentligt. For at forhindre brummen og støj må mellemledninger ikke bundtes sammen med strømledningen eller højtalerledninger.

Overbelastning

Stikkontakter og forlængerledninger må ikke overbelastes, da det kan medføre risiko for brand eller elektrisk stød. Overbelastede vekselstrømsstik og forlængerledninger, flossede netledninger, ødelagt eller revnet ledningsisolering og beskadigede stik er farlige. Disse tilstande medfører risiko for stød eller brand.

Lynnedslag

For at give ekstra beskyttelse under tordenvejr, eller hvis enheden ikke skal bruges i længere tid, skal stikket til enheden tages ud af stikkontakten og antenne eller kabelsystem frakobles. Dette forhindrer, at enheden beskadiges af lynnedslag eller overspænding fra stærkstrømsledninger.

Jording af udendørsantenne

Hvis en udendørsantenne eller et kabelsystem er forbundet til produktet, skal antennen eller kabelsystemet være jordet, så der er beskyttelse mod overspænding og akkumulerede statiske ladninger. Paragraf 810 i National Electrical Code, ANSI/NIPA No. 70-1984 (paragraf 54 i Canadian Electrical Code, Part 1) indeholder oplysninger om korrekt jording af standere og bærende konstruktioner, jording af indføringsledningen til en antenneudladningsenhed, størrelsen af jordledninger, placering af antenneudladningsenheder, forbindelse til jordelektroder og krav til jordelektroder.

Rengøring

Ved rengøring af enheden tørres kabinettet over med en tør, fnugfri klud. Anvend ikke rengøringsmidler, som indeholder alkohol, ammoniak eller slipemidler. Anvend ikke sprayprodukter på eller i nærheden af forstærkeren.

Tilbehør

Benyt kun tilbehør, som er anbefalet af forhandleren, idet andet tilbehør kan beskadige enheden. Benyt alene det angivne tilbehør/ekstraudstyr sammen med denne enhed.

Reparation

Enheden kan ikke repareres af brugeren. Forsøg aldrig at reparere, adskille eller ombygge enheden, hvis der ser ud til at være fejl ved den. Hvis denne sikkerhedsregel tilsidesættes, kan det medføre kraftigt elektrisk stød. Kontakt venligst din forhandler i tilfælde af problem eller fejl.

Kontakt serviceafdelingen, hvis en af nedenstående situationer opstår:

- Hvis netledningen eller -stikket er beskadiget.
- Hvis der er spildt væske eller faldet ting ned i enheden.
- Hvis enheden har været udsat for regn eller vand.
- Foretag kun de justeringer af funktioner og knapper, der beskrives i betjeningsvejledningen, hvis enheden ikke fungerer normalt, selvom betjeningsvejledningen er fulgt.
- Hvis du har tabt enheden, eller den på den ene eller anden måde er blevet beskadiget.
- Hvis der er en tydeligt negativ ændring i enhedens funktion.

VIGTIGT

Hvis enheden kører på et meget højt niveau, vil en sensor registrere en temperaturstigning og vise meddelelsen "PROTECTION OVERLOAD" på displayet. Enheden går derefter i standby. Der kan ikke tændes for den igen, før temperaturen er faldet til et mere normalt niveau.

Tilslutninger på bagpanel

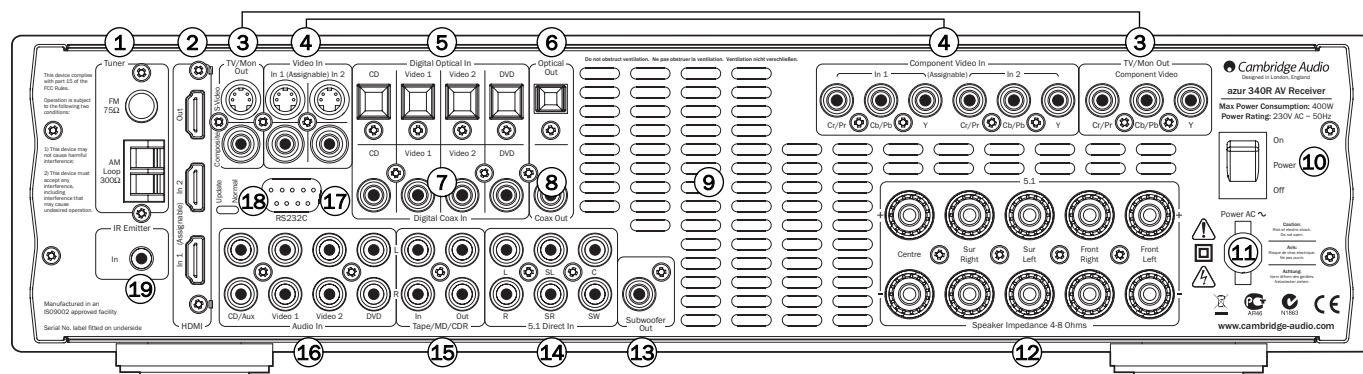

1 FM/AM-antenne

Her foretages antenntilslutninger til tunerens. Læs mere herom i afsnittet 'Antenntilslutning'.

2 HDMI

Indgang og udgang til velegnet tv eller skærm. HDMI-indgangene kan tildeles i OSD til dvd, Video 1- eller Video 2-kilder (se senere afsnit i denne vejledning for yderligere oplysninger).

3 Tv/skærm-udgang

S-Video - Tilslut til dit tv via S-Video-kabel for at vise billedet fra enhver S-Video-tilsluttet enhed.

Composite - Tilslut til dit tv via 75 ohm RCA phono-kabel for at vise billedet fra enhver Composite video-tilsluttet enhed.

Disse udgange bruges også til at vise opsætningsmenuen for 340R på skærmen.

Component - Tilslut til Cr/Pr-, Cb/Pb- og Y-terminalerne på et tv.

Bemærk: Der findes ikke en OSD-opsætningsmenu for Component Video-udgangen.

4 Video-indgange

S-Video - Tilslut til S-Video-udgangene fra kildeudstyret.

Composite - Tilslut til Composite Video-udgangene fra kildeudstyret.

Component - Tilslut til Component Video-udgangene fra kildeudstyret.

Bemærk: Den foretrukne tilslutningsmetode for videokilder er altid HDMI (højeste kvalitet), derefter Component Video, derefter S-Video og så Composite Video. HDMI og DVD Component understøtter også Progressive Scan, der giver bedre billedkvalitet, hvis det understøttes af din dvd-afspiller og dit tv.

5 Digitale optiske indgange

Tilslut til de digitale optiske (Toslink) udgange på kildeudstyr.

6 Optical Out

Tilslut til den digitale, optiske (Toslink) indgang på en ekstern optageenhed (f.eks. MD/CDR osv.) for at optage fra den valgte, digitale lydkilde.

7 Digital Coax-indgange

Tilslut til de digitale, koaksiale (SPDIE) udgange på kildeudstyr.

8 Coax Out

Tilslut til den digitale, koaksiale (SPDIF) indgang på en ekstern optageenhed (f.eks. MD/CDR osv.) for at optage fra den valgte, digitale lydkilde.

9 Ventilationsåbning

Køler det interne kredsløb. **MÅ IKKE BLOKERES!**

10 Power On/Off (tænd/sluk)

Tænder og slukker enheden.

11 Netledning

Når du er færdig med at tilslutte enheder, sættes netledningen i en vekselstrømsudgang. AV-modtageren er nu klar til brug.

12 Højtalerterminaler

Tilslut til højttalere med en impedans på 4-8 ohm.

13 Subwoofer-udgang

Tilslut til en strømtilført (aktiv) subwoofer.

14 5.1 Direct In

Tilslut til 5.1 kanal-udgangsterminalerne på en dvd-afspiller med indbygget multikanalsafkodning til afspilning af DVD-A eller SACD.

15 Tape/MD/CDR

Slut Tape Play-stikkene til linje-udgangsterminalerne på en kassetteafspiller, MD-afspiller, CD-R osv. Slut Tape Rec-stikkene til linje-indgangsterminalerne på en kassetteafspiller, MD-afspiller, CD-R osv.

16 Audio-indgange

Slut til audiolinje-udgangsterminalerne på en kildeenhed (f.eks. cd-, dvd-afspiller osv.).

17 RS232C

Til brug for person, der installerer/forhandler i forbindelse med softwareopdateringer eller til kontrol af 340R i systemer med brugerdefineret installation (C.I.).

18 Update/Normal

Kun til forhandleren - Omstiller 340R fra normal (standard) tilstand og softwareopdateringstilstand. Omstil ikke enheden for at opdatere den og tilslut ikke kilder til enheden, når den står på 'update', da dette kan beskadige apparatet!

19 IR Emitter In

Tillader modulerede IR-kommandoer fra flerrumssystemer eller IR-repeatersystemer at blive modtaget af 340R.

Knapper på frontpanel

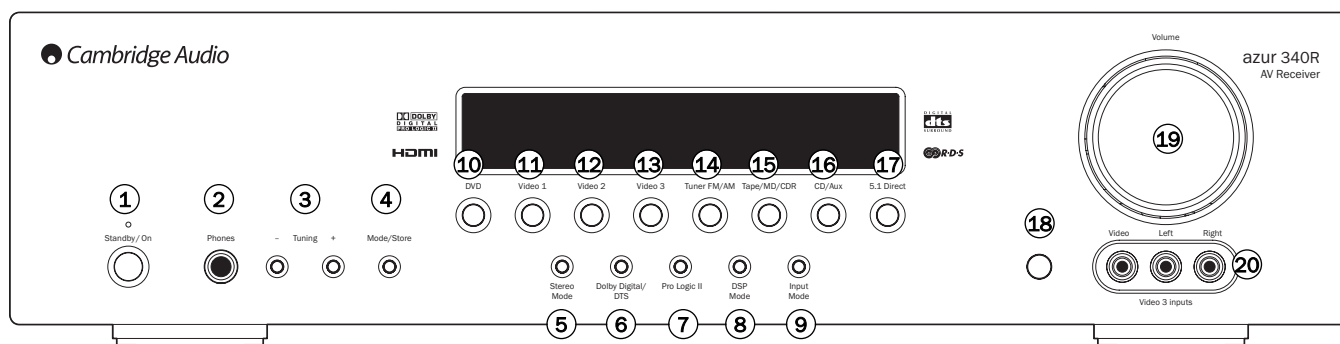

① Standby/On

Sætter enheden på Standby (vist med svagt lysende diode) eller On, som tænder den (vist med kraftigt lysende diode). Når enheden er på standby, er strømforbruget mindre. Enheden bør sættes på standby, når den ikke er i brug.

② Phones (hovedtelefoner)

Der kan tilsluttes stereohovedtelefoner med et 6,35 mm jackstik. Det anbefales at anvende hovedtelefoner med en impedans på mellem 32 og 600 ohm.

Bemærk: Tilslutning af hovedtelefoner vil automatisk deaktivere lyden i hovedudgangene og vælge et 2-kanals stereo-downmix, der oprettes til brug for hovedtelefon.

③ Tuning +/-

Bruges til at indstille FM-frekvenser og springe de forvalgte stationer over, når enheden står på Tuner..

④ Mode/Store

Tryk på knappen for at skifte mellem forskellige Tuner-funktioner og for at gemme forvalgte stationer (læs mere herom i afsnittet 'Betjeningsvejledning').

Bemærk: 340R husker typen af lyd- og videoindgang samt den valgte bearbejdning for hver enkelt kildeenhed. Dette kaldes frem, hver gang der vælges en kilde.

⑤ Stereo-funktioner

Tryk for at lytte til en kilde i enten stereo eller stereo + sub-funktioner.

⑥ Dolby Digital / DTS

Tryk for at vælge Dolby Digital eller DTS surround (med velegnet kodet digitalt kildemateriale). Disse funktioner kan kun afkodes fra digitale lyd-kilder (via koaksiale eller optiske indgange).

⑦ Pro Logic II

Tryk for at vælge Pro Logic II-afkodning til matrikskodet, analogt eller digitalt materiale eller for efterbehandling af DD/DTS-materiale.

Bemærk: 340R kan ikke detektere denne type kildemateriale automatisk, da den ikke indeholder indlejrede kodetypemarkeringer, så et manuelt valg kræves.

⑧ DSP

340R kan endda oprette en surround sound-effekt fra ikke-kodet materiale via Digital Signal Processing (DSP). Tryk på denne knap for at vælge en af de følgende surround sound-effekter: TEATER, SAL, FILM, MUSIK eller LOKALE.

⑨ Input Mode

Tryk på denne knap for at skifte mellem analoge eller optiske/koaksiale, digitale indgangstyper for den aktuelt valgte kilde. 340R husker den valgte indgangstype for hver kilde, når du returnerer til den kilde.

⑩ DVD

Tryk på knappen for at vælge den kildeenhed, der er tilsluttet dvd-indgangen.

⑪ Video 1

Tryk på knappen for at vælge den kildeenhed, der er tilsluttet Video 1-indgangen.

⑫ Video 2

Tryk på knappen for at vælge den kildeenhed, der er tilsluttet Video 2-indgangen.

⑬ Video 3

Tryk på knappen for at vælge et videokamera/videospilkonsol, der er tilsluttet en af indgangene til Video 3.

⑭ Tuner FM/AM

Tryk på knappen for at vælge at få lyden fra tunerens ud gennem 340R-enheden. Når Tuner-indstillingen er valgt, kan knappen også bruges til at skifte mellem FM og AM.

⑮ Tape/MD/CDR

Tryk for at vælge den optageenhed, der er tilsluttet Tape/MD/CDR-indgangen, for udgang gennem 340R.

⑯ CD/Aux

Tryk for at vælge cd eller andet kildeudstyr, der er sluttet til CD/Aux på bagpanelet, for udgang gennem 340R.

⑰ 5.1 Direct

Tryk for at vælge en 5.1-kilde (DVD-A- eller SACD-afspiller osv.), der er tilsluttet 5.1 Direct In-stikkene.

⑱ Infrarød føler

Modtager IR-kommandoer fra den medfølgende Azur fjernbetjening. Der kræves en uafbrudt synslinje mellem fjernbetjeningen og føleren.

⑲ Volume

Bruges til at skru op/ned for lyden på 340R-enheden.

⑳ Video 3 input sockets

Tilslut et videokamera/videospilkonsol til 340R-enheden.

Fjernbetjening

Indsæt de medfølgende AAA-batterier for at aktivere den medfølgende fjernbetjening. Yderligere oplysninger om de forskellige indstillingsmuligheder, der er til rådighed fra fjernbetjeningen, findes i de senere afsnit i denne vejledning.

On (Til)

Tryk for at tænde enheden.

Standby

Skifter enheden til tilstanden Standby. Tryk på knappen On for at afslutte Standby.

DVD, Video 1, Video 2, Video 3, Tape MD/CDR, CD/Aux

Tryk på den tilsvarende knap for at skifte indgangskilde.

Tuner FM/AM

Vælger Tuner-funktion. Tryk igen for at skifte mellem FM og AM.

PTY (Program Type Search)

Tryk på knappen for at søge på programtype, når enheden står på Tuner. Læs mere herom i afsnittet 'Betjeningsvejledning'.

APS (Auto Program Search)

Hold knappen nede i 4 sekunder, hvorefter enheden automatisk finder og gemmer radiostationer.

Stereo/Mono

Når du lytter til FM-tuner, kan du trykke for at skifte mellem stereo og mono.

Store

Tryk på knappen for at gemme den nuværende frekvens, når enheden står på Tuner.

Mode

Tryk på knappen for at vælge Auto/Manual (automatisk/manuel) eller Preset (forvalg), når enheden står på Tuner.

OSD (On-screen Display)

Tryk for at åbne skærmopsætningsmenuen, når der er tilsluttet til en skærm eller et tv via Composite eller S-video-tilslutninger.

Display

Tryk på knappen for at se det aktive kildemateriale og kodning. Tryk på knappen for at skifte mellem forskellige RDS-indstillinger, når du lytter til FM-udsendelser med RDS.

Volume

Skru op/ned for lyden på AV-modtageren. Bruges også til at gå op/ned i OSD-menuerne.

Tune / Left & Right

Tryk på højrepilen for højere frekvenser/redigere forvalgte kanaler. Tryk på venstre-pilen for lavere frekvenser/redigere forvalgte kanaler. Bruges også til at gå til venstre/højre i OSD-menuerne.

Enter

Bruges til at bekræfte valg i OSD-menuerne.

Bass/Treble

Tryk på knappen for at justere bassen/diskanten med op/ned-knapperne, som bruges til at regulere lydstyrken.

Mute

Deaktiverer lyden på AV-modtageren. Tryk igen for at annullere deaktiveringen af lyden.

Audio Type

Vælger mellem analog eller digital lydindgang for den aktuelle kilde.

Stereo

Til aflytning i 2-kanals stereo.

Stereo + Sub

2-kanals stereo og digitalt oprettet subwooferkanal.

PLII, DD/DTS, DSP

Se detaljer om knapper i afsnittet 'Knapper på frontpanel' på forrige side.

DRC (Dynamic Range Control)

Tryk for at rulle gennem fire dynamiske intervalindstillinger, når du lytter til Dolby Digital/DTS-filmlydspor. Der henvises til afsnittet 'Betjeningsvejledning' i denne vejledning for yderligere oplysninger.

LFE Trim

Tryk for at trimme (justere niveauet i) kanalen til lavfrekvens effekter ved hjælp af lydstyrkeknapperne op/ned.

Sub On/Sub Off

Knapperne Sub On/Off udfører midlertidig deaktivering af lyden i subwooferen uden at påvirke basstyringen eller højttalerindstillingerne. Hvis du vil foretage permanente indstillinger for højttalerne herunder subwooferen, skal du bruge menuen Højttaleropsætning i skærmdisplayet (OSD).

Bemærk: Valg af en ny afkodningsfunktion annullerer altid deaktiveringen af lyd i sub.

Desuden kan du holde lydstyrkeknapperne nede og trykke på op og ned for at indstille det overordnede sub-niveau, hvis det ønskes.

5.1 Direct

Vælger inputtet 5.1 Direct.

Ovenstående beskrivelser af knapperne er korte. Læs mere om knapperne funktioner i afsnittet 'Betjeningsvejledning'.

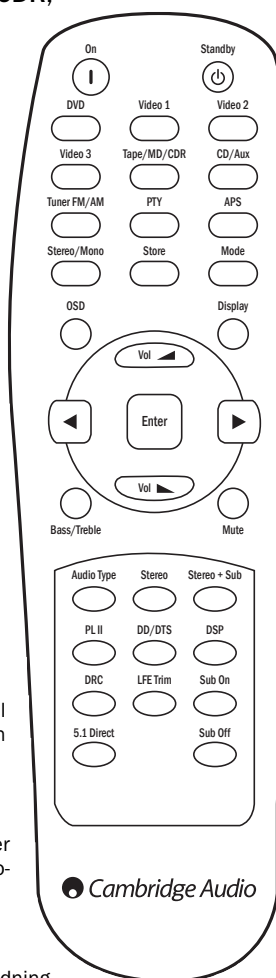

Display på frontpanel

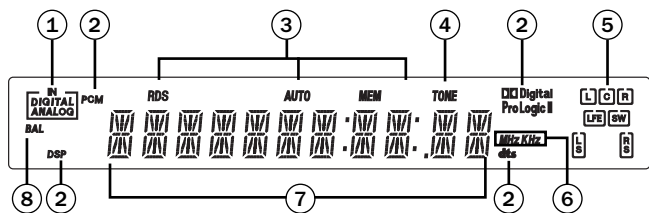

1 Digitale/analoge indikatorer

Angiver den aktuelle kilde-indgangstype - digital eller analog.

2 Indikatorer til afkodningsfunktion

Viser den aktuelle afkodningstype: Dolby Digital, Pro Logic II eller DTS. I sammenhæng med indikatorerne for udgangskanal giver disse komplette detaljer om den aktuelle behandlingsfunktion.

3 Indikatorer for tuner

Viser Memory/Store active (Hukommelse/Gem aktiv), Stereo mode active (Stereo aktiv) og RDS On (RDS til).

4 Indikator for tone

Lyser, når kontroller for bas og diskant er aktive dvs. er indstillet til alt andet end positionen OdB (flad).

5 Indikatorer for udgangskanal

Viser de aktuelt aktive kanaler afhængigt af afkodningsfunktion og kildemateriale. Tændte ikoner angiver aktive kanaler i kildematerialet. Indrammede ikoner angiver, at faktiske kanaler udsendes separat.

6 Frekvenstype

Angiver anvendt frekvens i AM eller FM.

7 Informationsdisplay

Viser den aktuelt valgte kilde, surround-funktion og stationsnavn/frekvens ved brug af tuner osv.

8 Indikator for balance

Lyder, når forreste venstre og højre højttaler er indstillet til forskellige niveauer i OSD, dvs. at der er foretaget en balancejustering.

Eksempler i display



- Angiver, at en 5.1 Dolby Digital-kilde afspilles som 5.0 (Sub fra). LFE angiver, at en lavfrekvent effektkanal findes i kildematerialet. Når dette ikon ikke er indrammet, angiver det, at LFE-kanalen ikke gengives separat, men i stedet føres til forreste, venstre og højre højttaler.



- Angiver en 2.1-udgang, der er oprettet i det digitale domæne fra analogt indgangsmateriale.

Højttalertilslutninger

For ikke at ødelægge højttalerne ved en pludselig høj lyd, er det vigtigt at sørge for, at strømmen er slået fra, før de tilsluttes. Kontrollér højttalernes impedans. Det anbefales at benytte højttalere med en impedans på mellem 4 og 8 ohm (hver).

De farvede terminaler på højttalerne er positive (+), og de sorte terminaler er negative (-). Sørg altid for, at polariteten er rigtig på alle højttalerne, da lyden ellers kan blive svag eller "hakke" med begrænset baseffekt.

Før højttalerledningerne tilsluttes, skal du fjerne ca. 10 mm eller mindre af den yderste isolering (ikke mere end 10 mm, da dette vil kunne give kortslutning). Sno kabeltrådene tæt sammen, så der ikke er nogen løse ender. Løsn højttalerknappen, sæt kablet i og stram knappen til, så kablet bliver på plads.



Bemærk: Alle tilslutninger foretages med højttalerkabler, undtagen hvis der anvendes en aktiv subwoofer, som ville skulle tilsluttes via et standard RCA-phonokabel. Det anbefales at bruge bananstik (4 mm standard), som sidder på højttalerkablerne. Disse kan sættes direkte ind i højttalerterminalerne.

Der henvises til afsnittet 'Højttaleropsætning' i denne vejledning for yderligere oplysninger om opsætning af højttalerne.

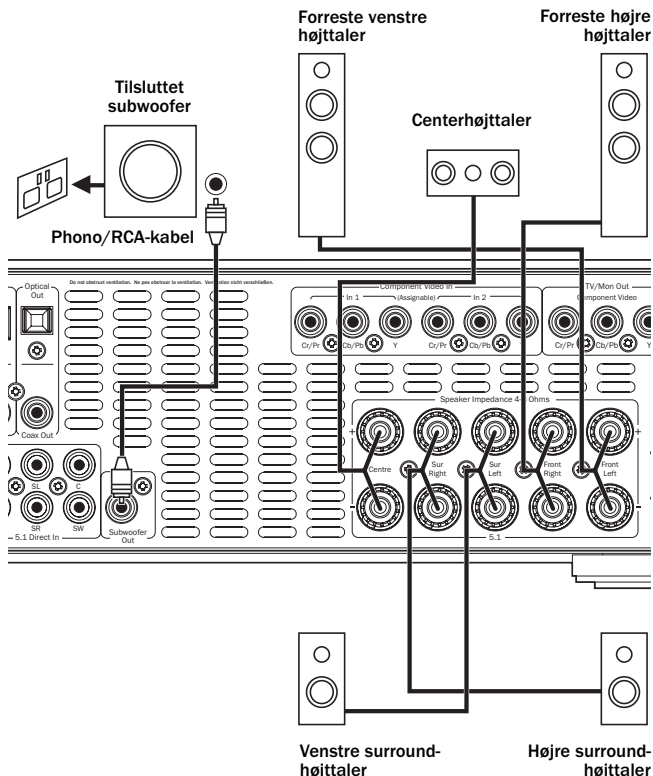

Analoge lydtilslutninger

Bemærk: Sæt ikke stikket i stikkontakten og tænd ikke for enheden, før alt er tilsluttet.

Tilslut kildeenheder v.h.a. phonokabler (stereo 2RCA-2RCA). Til bånd/MD/CDR-optagere/afspillere skal der bruges to sæt stereo phono/RCA-kabler, ét til optagelse, ét til afspilning.

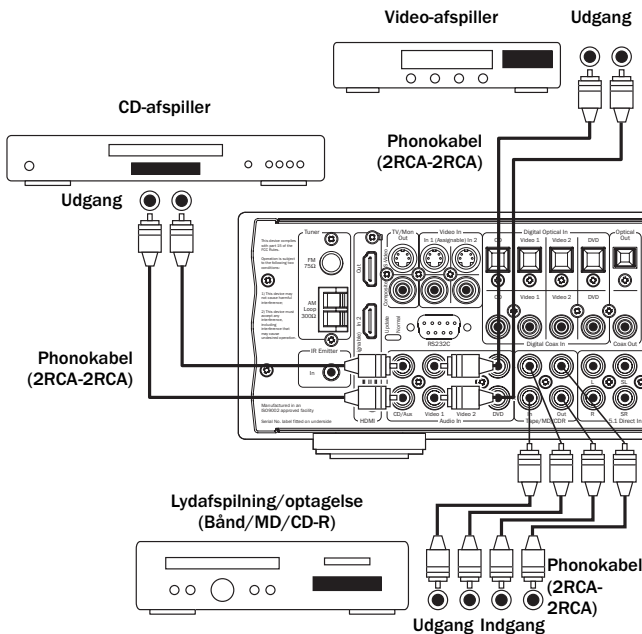

Digitale lydtilslutninger

Du kan tilslutte to typer digital lyd til 340R-enheden:

1. Optisk (Toslink)
2. Koaksial (SPDIF)

Begge typer kan bruges som kilde, idet 340R automatisk bruger den af dem, der er aktiv.

Bemærk: Der bør kun bruges én tilslutningstype pr. kilde.

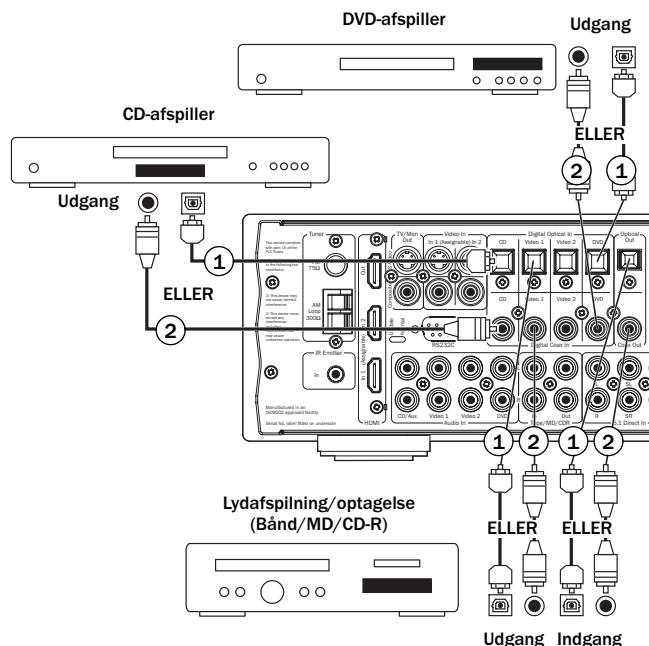

Antennetilslutninger

FM-antenne

Tilslut en antenne i FM 75 ohm-stikket (en almindelig trådentenne beregnet til midlertidig brug medfølger). Fold antennen ud og flyt den rundt, indtil du finder det sted, hvor du får det bedste signal. Til vedvarende brug anbefaler vi stærkt, at du bruger en udendørs FM-antenne på 75 ohm.

AM-rammeantenne

Tilslut begge ender af antennen til antennerterminalerne. Placer antennen så langt fra hovedanlægget som muligt for at undgå uønsket støj og sikre det stærkeste signal. Hvis den AM-rammeantenne, som medfølger, ikke giver et tilstrækkeligt godt radiosignal, kan det være nødvendigt at bruge en udendørs AM-antenne.

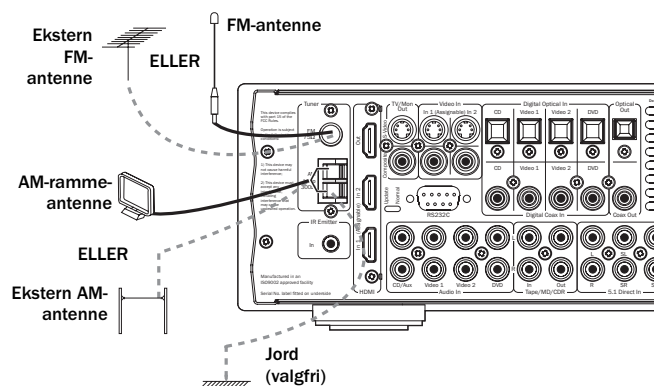

Indgangstilslutninger på frontpanel

Video 3-indgangen på frontpanelet er til midlertidige tilslutninger til videospilkonsoller osv.

Fjern kapslen for at få adgang til Video 3-indgangen, og tilslut til en videospilkonsol eller videokamera-udgangs ved hjælp af et Composite video-kabel og stereo phono-kabel (RCA-RCA).

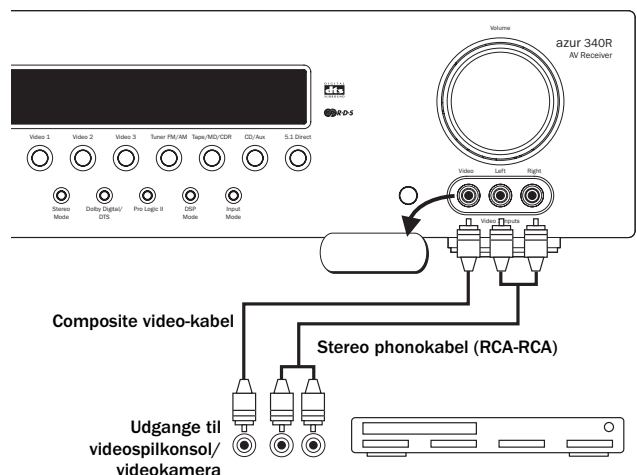

Videotilslutninger

For at opnå den bedste billedkvalitet anbefaler vi at lave en HDMI-tilslutning, derefter i faldende kvalitetsrækkefølge Component video-tilslutninger, S-Video-tilslutninger og til sidst Composite video-tilslutninger.

Hvis du vil bruge HDMI (digital tilslutning), henvises der til næste afsnit neden for. Brug en af tre følgende typer tilslutninger i forbindelse med analog video:

1. Composite - Tilslut med enkelt 75 ohm video-phono-kabel (RCA-RCA).
2. S-Video - Tilslut med S-Video-kabel.
3. Component - Tilslut med 75 ohm Component-videokabler (3RCA-3RCA).

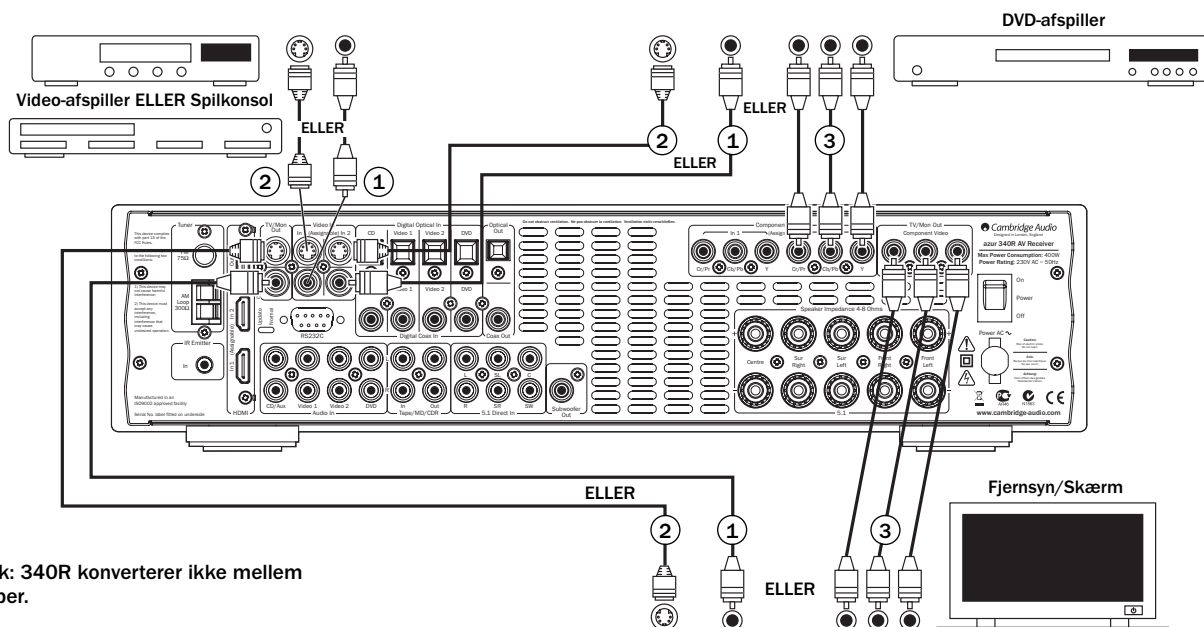

Bemærk: 340R konverterer ikke mellem videotyper.

HDMI-tilslutninger

HDMI (High-Definition Multi-Media Interface) er en hel digital tilslutning, der både kan bære lyd og video i eet kabel. Direkte digital overførsel af video og understøttelse af forskellige typer High Definition-videoindhold gør dette til den bedste tilslutningstype i forbindelse med billedkvalitet. De to HDMI-indgange kan tildeles ethvert af inputtene DVD, Video 1, Video 2, CD/Aux, Tape/MD og 5.1 Direct (se afsnittet 'Tildeling af HDMI-kilder' i denne vejledning for yderligere oplysninger).

340R overfører HDMI-signaler fra dvd-afspillere, digitalbøxer m.v. til fjernsyn/computerskærm uden nogen konvertering undervejs. Se både manualen til kildeenheten og fjernsynet, hvordan du indstiller disse enheder til den bedste billedkvalitet. Eftersom 340R kun overfører/omstiller HDMI-signalerne, har den ikke noget med disse indstillinger at gøre.

Fjernsyn/Skærm med HDMI-indgang

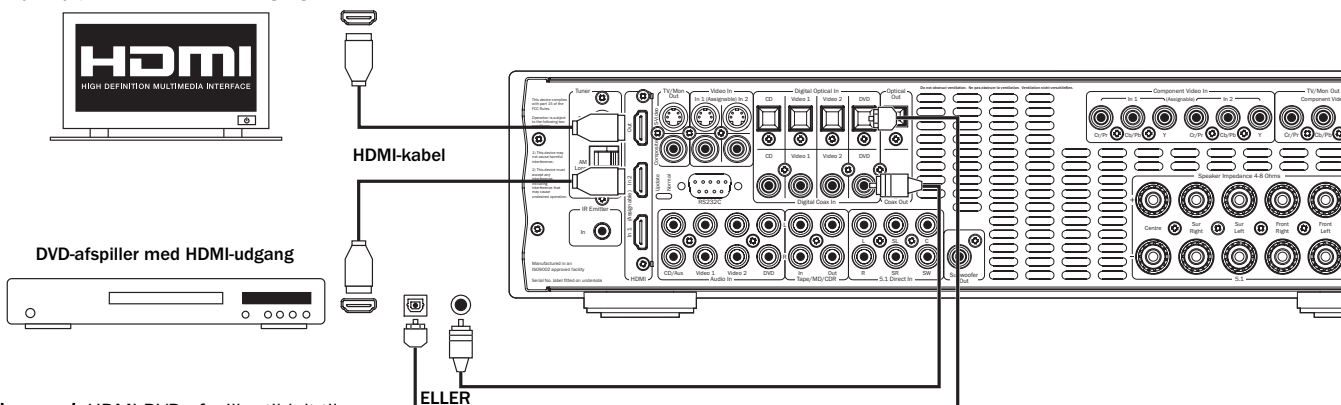

Eksempel: HDMI DVD-afspiller tildelt til DVD-indgang.

Som regel kommer lyden til fjernsynet/skærmen også fra kildeenheten via HDMI-forbindelsen. Denne lyd adskilles fra den lyd, som 340R-enheden dekode.

For at 340R-enheden kan modtage lyd (bl.a. surround sound) fra HDMI- (eller DVI-) kilder, skal der være en koaksial (SPDIF) eller optisk (Toslink) digital forbindelse fra hver kilde til 340R-enheden.

For DVI-omstilling skal der blot bruges DVI til HDMI-adaptere, da disse to tilslutningstyper er kompatible. Når der bruges DVI, er det kun video, der overføres til fjernsynet/skærmen. Igen skal der være en koaksial (SPDIF) eller optisk (Toslink) digital lydtilslutning fra hver kilde til 340R-enheden, før denne kan modtage lyd og dekode surround sound m.m.

5.1 Direkt

DVD-A- eller SACD-afspillere osv. kan sluttes til 540R via dens 5.1 Direct-indgang, hvilket giver mulighed for flerkanalets musikafspilning fra disse kilder.

Både DVD-A og SACD understøtter 5.1 analog udgang.

Tryk på 5.1 Direct-knappen på frontpanelet eller fjernbetjeningen og vælg Direct Input.

Bemærk: Disse tilslutninger er 100% analoge for at sikre den bedste lyd kvalitet. DSP-behandling er ikke tilgængelig, ligesom bas og diskant ikke kan justeres med 340R-enheden.

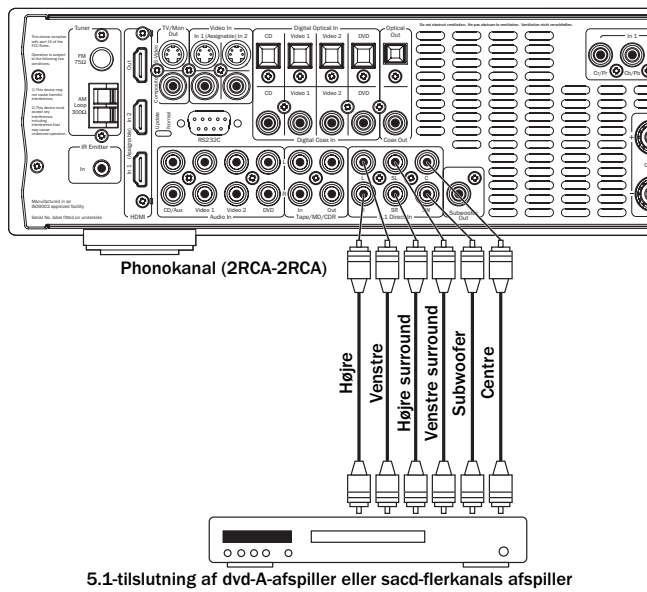

5.1-tilslutning af dvd-A-afspiller eller sacd-flerkanalets afspiller

Opsætning af 340R

Opsætning af 340R-enheden består af 5 faser:

1. Højtaleropsætning
2. Højtalerforsinkelse
3. Niveaualibrering
4. Kildeopsætning (2 indstillinger)
 - Lydkilde
 - Videokilde
5. Tildeling af videokilder

1. Højtaleropsætning

Se neden for for en typisk 5.1- højtaleropsætning. Fem (5) hovedhøjtalere bruges plus en subwoofer (1) til bas:

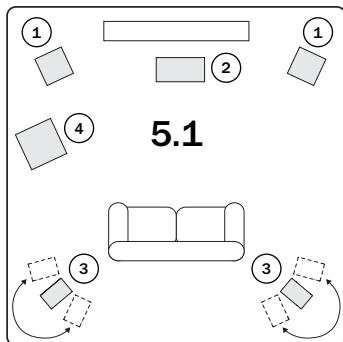

① Forreste venstre og højre højtaler

Til stereo og flerkanals sound.

② Centerhøjtaler

Til tale og midterlyde. Placeres ideelt i samme højde i forhold til forreste venstre og højre højtaler (over eller under fjernsyn/skærm). Det anbefales at bruge en centerhøjtaler fra samme producent/serie som forreste venstre og højre højtaler. Dette "klangmatch" gør, at surround-effekten kan flyde mere naturligt fra venstre til højre højtaler uden nogen bemærkelsesværdig overgang mellem højtalerne.

③ Venstre og højre surround-højtaler

Til omgivende lyd og flerkanals lyd. Gulvhøjtalere bør stå i en vinkel, så de peger direkte mod lyttestillingen. Højtalere, der er monteret på en boghylde/stander, bør sættes fast på væggen eller placeres på særlige højtalerstandere i eller over ørehøjde.

④ Subwoofer

Til at forbedre lydanlæggets bas samt gengive særlig LFE-biograf-effekt ved afspilning af Dolby Digital eller DTS-kodede diske. Subwooferen kan for det meste placeres næsten hvor det skal være i rummet, eftersom bas er mindre retningsbestemt, men det anbefales, at du eksperimenterer med forskellige placeringer.

5.1 relaterer til det maksimale antal højtalere, der kan bruges, da center-, sub- og surround-højtalere alle kan slettes, hvis det kræves (selv om ydelsen naturligvis nedsættes). Hvis du for eksempel vælger ikke at bruge en højtaler til midterkanalen, kan du ændre indstillingerne for denne til 'None', som vist senere, og så vil 340R-enheden automatisk sende lydsignalerne til midterkanalen videre til den forreste venstre og højre kanal. Dette giver en slags fantomeffekt i midten.

På samme måde kan du vælge ikke at bruge subwooferen, hvis din primære højtaler til venstre og højre kan gengive tilstrækkelig bas og give gode musik/filmoplevelser. 340R vil så automatisk sende bassen fra subwooferen/lavfrekvenskanalen videre til den forreste venstre og højre højtaler.

Hvis du vil foretage opsætning af dine højtalere, skal du trykke på OSD-knappen på fjernbetjeningen for at aktivere skærmdisplayet (OSD). **Bemærk:** Du skal først være tilsluttet et tv eller en skærm via Composite- eller S-Video-tilslutninger. Fremhæv menuen 'Højtaleropsætning' ved at bruge knapperne Lydstyrke op/ned på fjernbetjeningen og trykke på knappen Enter:

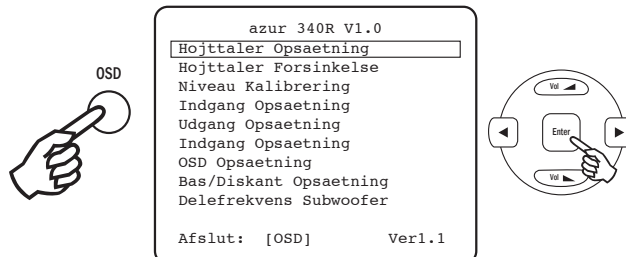

Dernæst skal du gå ned og vælge hver højtaler for sig og vælge 'Stor', 'Lille' eller 'Ingen' for hver højtaler ved hjælp af venstre og højre pileknop:

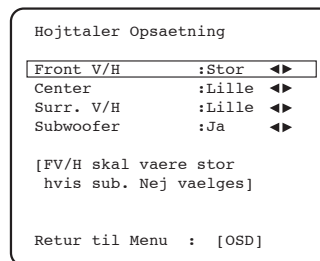

'Stor' eller 'Lille' beskriver højtalerne i forhold til basrespons. Det har ikke nødvendigvis noget med højtalerens fysiske størrelse i virkeligheden at gøre.

Stor = Højtalere med forlænget lavfrekvensrespons på ca. 20-40 Hz til 16-20 kHz (gulvhøjtalere eller større kvalitetshøjtalere, som er monteret på stander).

Lille = Højtalere med knap så forlænget lavfrekvensrespons på ca. 80-100 Hz til 16-20 kHz (små højtalere, som er monteret på stander, bogreol eller satellithøjtalere).

Ved at indstille hver enkel højtaler kan 340R-enheden foretage det, som man kalder basstyring og sende lavfrekvensbas fra musik og lavfrekvenseffekter fra surround sound-data til de højtalere, der bedst kan gengive disse. Hvis du ikke ønsker at bruge højtalerne, skal du sætte dem på 'Ingen'.

Subwoofer-udgangen kan også indstilles til 'Ja' eller 'Nej'. Hvis der ikke bruges en sub, skal du sørge for, at denne indstilling er indstillet til 'Nej' for at give 340R mulighed for at om dirigere basoplysningerne i denne kanal til andre højtalere..

Bemærk: 340R-enheden vil i de følgende tilfælde selv indstille nogle af højtalerne!

Den forreste venstre og højre højtaler kan sættes på 'Stor' eller 'Lille', men aldrig 'Ingen', fordi de er nødvendige til gengivelse af musik/film uanset type.

Bas skal altid gengives af enten den forreste venstre og højre eller subwoofer-kanal (eller begge). 340R vil således ikke tillade en kombination af 'Lille' forreste højtalere og ingen subwoofer.

Hvis forreste venstre og højre ikke kan gengive lavfrekvent bas, skal en subwoofer bruges dvs. hvis forreste venstre og højre er indstillet til 'Lille', skal sub være indstillet til 'Ja'.

Ligeledes vil indstilling af forreste venstre og højre til 'Lille', altid indstille de andre højtalere til 'Lille' (og sub til 'Ja'). Dette skyldes, at LFE/basoplysninger ikke skal om dirigeres til surround-kanalerne.

For at gemme indstillingerne skal du blot forlade OSD-menuen (når du trykker på OSD-knappen, kommer du tilbage til sidste menupunkt og dernæst ud af hovedmenuen, og indstillingerne gemmes).

2. Speaker delay

Højtalere til surround sound står typisk i forskellig afstand til lytteren. 340R kan imidlertid forsinke lyden til kanalerne digitalt, således at lyden fra hver højttaler når lytteren samtidig, og man opnår dermed den bedste surround sound-effekt. Hvert højttalerpar (f.eks. forreste venstre og højre eller venstre og højre surround) får samme tidsforsinkelse og skal derfor placeres i samme afstand til lytteren.

For at indstille tidsforsinkelserne skal du blot måle afstanden fra lyttestillingen til hver enkelt højttaler som vist i dette diagram:

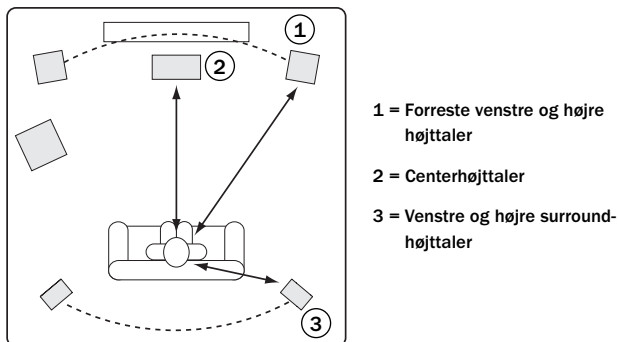

Bemærk: Det er ikke nødvendigt at sætte tidsforsinkelse på subwooferen.

Angiv afstandene i OSD-menuen 'Højtaler Forsinkelse' til den nærmeste værdi i meter. Lyd bevæger sig med ca. 340 meter pr. sekund, og 340R-enheden forsinke lyden med 3 millisekunder pr. meter af den angivne afstand.

Gå til menuen 'Højtaler Forsinkelse' og vælg hver højttaler på skift. Angiv afstanden med den værdi, som er nærmest den afstand, du har målt, med venstre og højre pileknop (værdierne behøver ikke at være præcise):

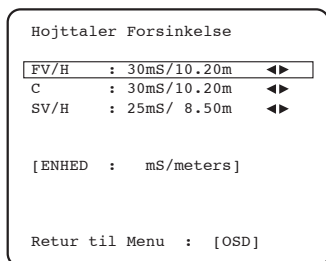

Tryk på OSD-knappen for at forlade menuen.

Bemærk: Udover de forsinkelser, som er angivet ovenfor, kræves der til afspilning i Dolby Pro Logic II en forsinkelse på yderligere 15 millisekunder til surround-kanalerne. Denne ekstra forsinkelse hører med til specifikationen af Dolby Pro Logic II og sikrer, at lyd fra surround-højtalerne når frem lige efter lyden fra de forreste højttalere. Dette mindsker risikoen for, at lyd forsvinder fra de forreste højttalere til surround-højtalerne i en grad, så det kan høres. Forholdet mellem forsinkelserne i Dolby Digital og Dolby Pro Logic II ligger fast (15 millisekunder ekstra til surround-kanalerne), og derfor behøver du kun at indstille forsinkelsen ved at måle afstandene som beskrevet ovenfor. 340R sørger automatisk for den nødvendige ekstra forsinkelse, når du sætter den på Pro Logic.

3. Niveaukalibrering

Du kan justere kalibreringsniveauet på 340R-enheden, så det passer til det akustiske niveau mellem højttalere af forskellig type/størrelse eller endda fra forskellige producenter, som kan bruges til hver enkel kanal. Dette gøres ved at tilpasse højtalerniveauet v.h.a. 'Level Calibration' i OSD-menuen.

Processen består i al sin enkelthed i at lytte til eller måle lydtrykket fra hver enkelt højttaler v.h.a. et SPL-meter (dette er mere præcist og anbefales, men er ikke absolut nødvendigt) og indstille niveauet på hver højttaler, således at højttalerne giver det samme lydindtryk i normal lyttestilling. 340R har en såkaldt Test Signal Generator (bredbåndsstøj), som kan bruges til dette formål.

Indstil enheden på normal lydstyrke eller ca. til det halve af maksimal lydstyrke. Tryk på OSD-knappen på fjernbetjeningen og vælg 'Niveau Kalibrering'. Tænd for testsignalet ved at vælge dette og trykke på venstre eller højre pil:

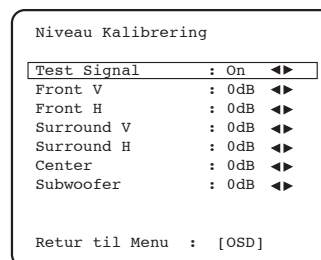

Der bør høres en "brusende" eller "hissende" lyd, først fra den forreste venstre højttaler.

Med lydstyrkeknapperne op/ned på fjernbetjeningen kan du nu gå op og ned gennem kanalerne. Når der vælges en ny kanal, høres testsignalet, og kanalen flyttes. Sammenlign lydstyrken på alle kanalerne fra lyttestillingen.

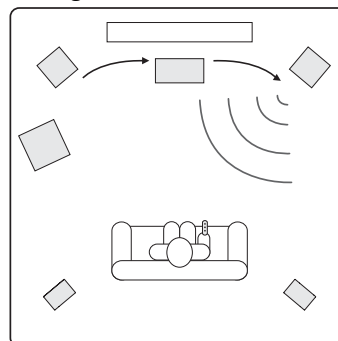

Justér dernæst kanalerne, så de lyder ens (kun hvad angår lydstyrke, idet kanaler med forskellig frekvensrespons kan lyde forskelligt m.h.t. lydets "tone", dvs. mere eller mindre hissende).

Find den kanal, der skiller sig mest ud, og vælg den, så du kan høre testsignalet. Justér lyden i dB (med venstre/højre pil på fjernbetjeningen) og sammenlign den med de andre kanaler, indtil lydtrykket er det samme. Niveauet kan justeres op til + eller - 10dB i trin af 1dB. Gentag processen med den næsthøjeste kanal osv. Når alle kanalerne lyder ens m.h.t. lydstyrke, skal du trykke på OSD-knappen igen for at gemme indstillingerne og forlade menuen.

4. Kildeopsætning

Det næste trin er at vælge hver kildeindgang på 340R, og fortælle enheden hvilken type lydtilslutning, du ønsker at bruge til den kilde (analog eller digital).

340R husker denne indstilling for hver kildeindgang og genkalder den automatisk, når og hvis du ændrer kildeindgang.

Vælg menuen 'Indgangsopsætning'. Vælg hver enkelt kilde på skift og vælg enten analog eller digital tilslutning (brug venstre og højre pileknep):

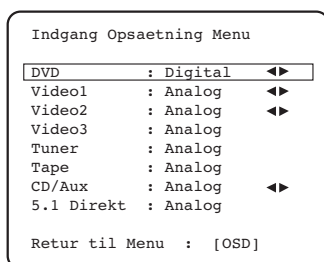

Analog tilslutning kræver, at du har en stereo phono/RCA til phono/RCA-kabelforbindelse til 340R-enheden. Digital tilslutning kræver enten et kabel af typen 75 ohm digital phono/RCA til phono/RCA koaksialkabel (SPDIF) eller et optisk fiberkabel (TOSLINK). 340R bruger automatisk det, der er tilsluttet. Brug ikke den optiske og koaksiale indgang på indgangskilden samtidig.

Bemærk: Video 3, Tuner, Tape og 5.1 Direct har kun analoge tilslutninger og kan således ikke vælges i denne menu.

Forlad OSD-menuen for at gemme, når du har indstillet lydtyperne.

Denne indstilling kan også ændres til enhver tid uden brug af OSD ved at trykke på knappen Input Mode på frontpanelet (eller knappen Audio Type på fjernbetjeningen). Dette vil skifte mellem analoge eller digitale indgangstyper for den aktuelt valgte kilde, hvor de som sædvanlig vil blive husket næste gang, du returnerer til den kilde.

5. Tildeling af videokilder

Alle video-indgange på bagpanelet af 340R' (S-Video/Composite, Component og HDMI) kan frit tildeles kilderne DVD, Video 1, Video 2, Tape/MD, CD/Aux og 5.1 Direct, så du opnår maksimal fleksibilitet.

Vælg menuen 'Indgangsopsætning'. Fremhæv på skift hver video-indgang, og vælg en kilde, den skal tildeles til:

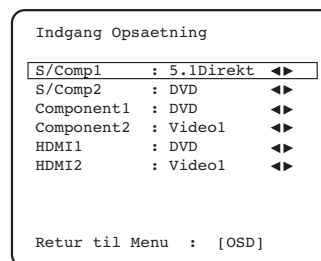

Bemærk: 340R forhindrer dig i at indstille to kilder til den samme video-indgang, da dette ville resultere i problemer, men forhindrer dig ikke i at indstille den samme kilde til forskellige video-indgange.

340R har 2 indgange til HDMI (High Definition Multi-Media Interface) og én HDMI-udgang. HDMI er et 100% digitalt lyd/videosystem, hvor billedet og lyden til skærmen overføres i et digitalt format for at give så god en billedkvalitet som muligt. DVI (Digital Video Interface) er et delområde til HDMI, som kræver andre stik, og hvor kun digital video overføres til fjernsynet/skærmen (ingen lyd). 340R er kompatibel med DVI-standarder, idet den har enkle passive DVI-HDMI-adaptorer, som gør det muligt at lave DVI-stikket om til et HDMI-stik (og det virker også den anden vej, hvis det skal være) med overførsel gennem 340R-enheden. 340R kan ændre begge signaltyper.

340R kan omskifte til/fra HDMI, men kan ikke bearbejde signalerne. Den overfører HDMI-signalerne fra kilden til fjernsynet/skærmen uden at gøre noget ved signalerne, så hvad angår 340R, er der ingen nødvendig opsætning udover tildeling af de tre indgange til en ønsket kilde. 340R modtager ikke lyd eller video over HDMI, så m.h.t. dekodning af surround sound m.v., skal du have en lydforbindelse fra HDMI-kilden til 340R-enheden. Denne forbindelse kan som ved andre kilder være analog eller digital. Det anbefales at have en digital SPDIF/Toslink lydforbindelse, og det skal man også bruge, hvis man ønsker at dekode surround sound til HDMI-kilderne.

Tryk på OSD-knappen for at forlade menuen.

HDMI-forforstærkning

HDMI-grænsefladen er som udgangspunkt beregnet til overførsler over ledningslængder på op til 5 m. Længere ledninger er nogle gange muligt, såfremt der anvendes HDMI-ledninger af meget høj kvalitet. 340R kan tilføre en vis grad af forbetoning til HDMI-signalerne, der tager højde for ledningstab i disse situationer. Ved ledningslængder under 5 m skal HDMI forbetoningen generelt være angivet til 'Off' (deaktiveret). Ved ledningslængder over 5 m skal HDMI forbetoningen være angivet til 'On' (aktiveret).

Bemærk: Den maksimale mulige ledningslængde afhænger af ledningens kvalitet og til en vis grad af opløsningen i den videoskærm, der overføres (dvs. højere bitratesignaler er vanskeligere at overføre over lang afstande). Brug kun HDMI-ledninger af høj kvalitet. Ledninger af dårlig kvalitet kan have problemer med HDMI på bare 5 m, og kun ledninger af meget høj kvalitet fungerer på afstande over 5 m.

Vælg menuen 'Udgangsopsætning', fremhæv 'HDMI PRE' og vælg enten 'Off' eller 'On':

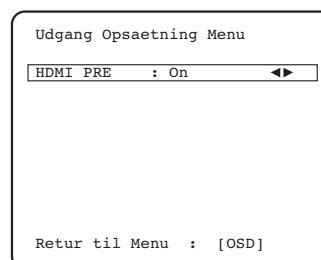

Tryk på OSD-knappen for at forlade menuen.

Funktioner for surround sound

340R har adskillige indstillinger til musik og hjemmebiografssystemer. Før betjening af 340R-enheden beskrives, er der nedenfor en kort vejledning i de surround sound-formater, som 340R-enheden understøtter:

Dolby Digital

Også kaldet DD (3/2) eller DD 5.1. Giver en udgangseffekt på (op til) 5.1 fra Dolby Digital-data, som er kodet hertil, med 5 hovedkanaler (forreste venstre, forreste højre, center, venstre surround, højre surround) og en lavfrekvenskanal til subwooferen. Kanalerne har diskret kodning. For at dekode Dolby Digital-formatet skal man have en dvd-disk, som er kodet i Dolby Digital og en digital forbindelse fra kildeenheden (f.eks. en dvd-afspiller) til 340R-enheden.

Bemærk: Formaterne Dolby Digital og DTS kan nogle gange have færre kanaler end det maksimale, f.eks. Dolby Digital (2/0), hvilket vil sige et signal, som er kodet i Dolby Digital, og som rent faktisk kun har et tokenals stereosignal (de andre kanaler er ikke aktive).

DTS

Også kaldet DTS (3/2) eller DTS 5.1. DTS giver en udgangseffekt på (op til) 5.1 fra DTS-data, som er kodet hertil, med 5 hovedkanaler forreste venstre, forreste højre, center, venstre surround, højre surround) og en lavfrekvenskanal til subwooferen. Kanalerne har diskret kodning. For at dekode DTS-formatet skal man have en disk, som er kodet til DTS, og en digital forbindelse fra kildeenheden til 340R-enheden.

Pro Logic II

Erstatningen til det oprindelige ProLogic-format. Pro Logic II-teknologien har 5 kanaler (forreste venstre, forreste højre, center, venstre surround, højre surround), som er kodet i et stereomix via en analog matrixproces. Dolby Pro Logic II-data kan afspilles af almindeligt stereoudstyr (i stereo) eller dekodes i 5-kanals surround sound.

Dolby Pro Logic II er kompatibel med de tidligere 4 kanals (venstre, center-, højre og mono surround-kanalen) Dolby Pro Logic-system (som var modstykket til dekodning af Dolby Surround), der især blev brugt på videobånd, fjernsynsudsendelser og ældre film.

Bemærk: Pro Logic har ikke en kanal med lavfrekvens-effekt til subwooferen, men 340R kan skabe en subwoofereffekt (til 5.1) v.h.a. basstyring. Der henvises til afsnittet 'Avanceret basstyring' i delen 'Betjeningsvejledning' i denne vejledning.

Dolby Digital EX

Kendes også som DD (3/3) eller DD 6.1, og er en udvidet form af Dolby Digital. Oven i de normale, diskret kodede 5.1-kanaler giver DD EX en ekstra 6. kanal (surround bag), som er matrikskodet til de bageste surrounds-lyde. Da DD EX 6.1 er baglæns kompatibel med DD 5.1, kan 340R afspille DD EX-materiale som 5.1. Det bageste 6. surround-signal findes da i både bageste venstre og højre surround (hvorved en bageste fantommidte skabes).

DTS-ES 6.1-Matriks, Diskret DTS-ES 6.1

Udvidede former af DTS som også koder en ekstra 6. kanal (bageste surround) til de bageste surround-lyde. Både DTS EX-matriks og diskret DTS EX er baglæns kompatibel med DTS 5.1, så 340R kan afspille DTS ES-matriks eller diskret materiale som 5.1, hvor det 6. bageste surround-signal findes i både venstre og højre, bageste surround-kanaler som et bageste, fantomcenter.

DSP-indstillinger

DSP-indstillingerne skaber en realistisk surround sound-oplevelse fra kilde-data, som overhovedet ikke er kodet. Surround sound-effekten opnås med Digital Signal Processing af den analoge eller digitale stereokilde, som bruges. Der er fem mulige funktioner: Film, Musik, Lokale, Teater og Sal.

Betjeningsvejledning

Tryk på knappen Power bag på 340R-enheden, så den står på On. Tryk dernæst på knappen Standby/On på frontpanelet.

Valg af kilde

1. Vælg den ønskede kilde ved at trykke på den tilsvarende knap på frontpanelet eller fjernbetjeningen.

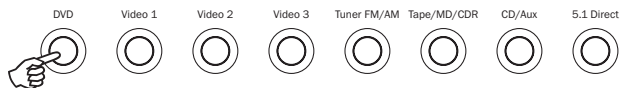

2. Tryk evt. på knappen Input Mode for at vælge lydtype for kildeenheden, enten analog eller digital (afhængig af tilslutningen på bagpanelet).



Et ikon for digital eller analog lyd på displayet viser, hvilken lydtype, der er valgt. .

Bemærk: 340R gemmer lydtypen for hver kilde, så dette automatisk kaldes frem, næste gang kilden vælges.

Valg af ønsket afspilningsformat

Vælg et passende afspilningsformat til de kildedata/den kildetype du lytter til: Tryk på en af de 3 hovedknapper for Digital Processing Options og løb de forskellige undermenuer igennem.



Under alle omstændigheder vil 340R vise den nuværende indstilling på frontpanelets display, når du trykker på en af knapperne første gang. Når du trykker på knappen igen, kan du gå til det næste format (hvis der er et). Hvis du ikke trykker på en af knapperne inden for 4-5 sekunder, vender 340R-enheden tilbage til normal tilstand uden at ændre afspilningsformatet.

Stereo modes - 2-kanals stereo til lyd, der er optaget i stereo. Tryk igen for at vælge stereo + andre muligheder.

Dette er en digital indstilling, hvor bas og diskant kan justeres, og evt. sub generation. Lyden kan enten være analog (og i så tilfælde vil den omdannes til digital lyd v.h.a. 24 bit A/D-konvertering) eller digital fra starten af.

Digital lyd kan tilsluttes SPDIF-udgangene fra tunere eller cd-afspillere mv. (LPCM) eller digitale udgange på dvd-afspillere (indstillet til Bitstream/Raw), hvor der afspilles lyd i 2-kanals Dolby Digital (2/0) eller DTS (2/0).

Pro Logic II - Pro Logic II-afkodning til brug med korrekt matrikskodet materiale.

Dolby Digital / DTS modes - Forskellige digitale formater til surround sound (kun) til digital lyd. Formaterne bruges til digital lyd (indstillet til Bitstream/Raw) fra dvd-afspillere eller satellitmodtagere mv. Der skal være en gyldig digital bitstream, før du kan vælge et af disse formater på 340R-enheden. Dette skyldes, at 340R skal læse flagene for at afgøre hvilken type dekodning, der kan bruges, og for at vise de forskellige muligheder.

Hvis der ikke er nogen bitstream, og du trykker på knappen, giver 340R-enheden denne besked: "Mode Unavailable" (formatet er ikke tilgængeligt).

Indkommende Dolby Digital/DTS-strømme vises altid på frontpanelets display som Dolby Digital (x/x) eller DTS (x/x). Numrene i parentes angiver de aktive kanaler i kildedataene. Aktive udgangskanaler vises med ikoner på højre side af frontpanelets display. Nedenfor er angivet mulige indkommende DD/DTS-typer:

(1/0) - Mono, kun midterkanalen

(2/0) - Venstre/Højre stereo

(2/1) - Venstre/Højre stereo og LFE (subwoofer)

(2/2) - Venstre/Højre stereo og venstre/højre surround

(3/0) - Venstre, center, højre

(3/1) - Venstre, center, højre og LFE (subwoofer)

(3/2) - 5.1: Venstre, højre, center, venstre surround, højre surround og LFE (Subwoofer)

(3/3) - 6.1: Venstre, højre, center, venstre surround, højre surround, bagerste surround og LFE (Subwoofer). **Bemærk:** 340R udsender 6.1-input som 5.1 med en bageste fantommidterkanal, da 6.1-afkodning ikke understøttes.

Afkodningsfunktioner



Pro Logic II



Dolby Digital/
DTS

Indkommende lydformat	Kanalens oprindelige opløsning	Modes (knappen løber igennem indstillingerne)	Udgangskanaler	Modes (knappen løber igennem indstillingerne)	Udgangskanaler
PCM	2 (5.1 if PLII encoded)	PLII Movie PLII Music	>5.1 >5.1	PCM	2 ♦
Dolby Digital (2/0)	2	Dolby Digital (2/0) + PLII Movie Dolby Digital (2/0) + PLII Music	>5.1 >5.1	Dolby Digital (2/0)	2
Dolby Digital (3/2)	5.1			Dolby Digital (3/2)	5.1
DTS (2/0)	2			DTS (2/0)	2
DTS (3/2)	5.1			DTS (3/2)	5.1



DSP
Mode

Modes (knappen løber igennem indstillingerne)	Udgangskanaler
Movie	>5.1 ■
Music	>5.1 ▲
Room	>5.1 ■
Theatre	>5.1 ■
Hall	>5.1 ■



Stereo
Mode

Modes (knappen løber igennem indstillingerne)	Udgangskanaler
Stereo	2
Stereo + Sub	2.1
Enten oprindeligt i Stereo eller konvertering af DD/DTS 5.1/6.1 osv.	

Ved tryk på en af mode-knapperne vil den nuværende dekodningsindstilling rulle hen over displayet på frontpanelet. Ved endnu et tryk på mode-knappen, mens teksten kører hen over displayet eller inden for 4 sekunder, efter at teksten er forsvundet, vælges og vises den næste indstilling.

Nøgler

>5.1 Angiver 5.1-output, der er oprettet af en 2.0-dekoder, som er efterbehandlet til 5.1.

- ♦ Tryk på knappen Stereo Modes for at skifte mellem Stereo eller Stereo + Subwoofer.
- Formater skabt via Digital Signal Processing til signaler uden kodning.
- ▲ DSP Music-funktion har ingen aktiv midterkanal-udgang, da den ikke er velegnet til denne programtype.

Bemærk: Fremhævede data bliver gengivet i deres oprindelige opløsning/format.

Betjeningsvejledning (fortsat)

Justering af dynamisk område

Denne funktion gør det muligt at justere det dynamiske område i filmlydspor i Dolby Digital- eller DTS-format. Dynamikken komprimeres i fire faser for at begrænse niveauforskellen mellem høje og stille passager i den film, der afspilles.

Det kan f.eks. være nyttigt, når man ser film om aftenen. Der er fire indstillinger:

DRC=0/4 Ingen komprimering (afspilning af normalt, fuldstændigt dynamisk område)

DRC=1/4

DRC=2/4

DRC=3/4

DRC=4/4 Højeste komprimeringsgrad (afspilning af reduceret dynamisk område)

DRC kan åbnes via DRC-knappen på fjernbetjeningen, DRC=0/4 osv. vises, hvor tryk på knappen igen navigerer til den næste indstilling. Når du er færdig, skal du undlade at foretage indstillinger i et par sekunder, og 340R vil gemme indstillingerne og afslutte menuen.

Bemærk: DRC fungerer kun på Dolby Digital eller kildedata i DTS-format, som understøtter denne funktion.

Sådan anvendes Tuneren

1. Tryk på knappen *Tuner FM/AM* på frontpanelet eller fjernbetjeningen for at vælge Tuner.
2. Tryk på knappen *Tuner FM/AM* igen for evt. at vælge FM eller AM.
3. Tryk på knappen *Mode/Store* på frontpanelet (eller på knappen *Mode* på fjernbetjeningen) for at vælge automatisk indstilling, manuel indstilling eller forvalg.
4. Tryk på knappen *Tuning +* og *Tuning -* (eller venstre og højre pil på fjernbetjeningen) for at vælge den station, du ønsker at lytte til.

På den automatiske indstilling scanner enheden sig frem til den næste stærke station. På manuel indstilling kan brugeren søge efter frekvenserne manuelt. Ved forvalg søger enheden kun på de forvalgte stationer.

Der er to FM-indstillinger, stereo og mono. Tryk på knappen *Stereo/Mono* på fjernbetjeningen for at skifte mellem stereo og mono. Hvis FM-stationen udsender RDS-data (se nedenfor), kan man ved tryk på knappen *Display* få vist stationsnavnet.

Sådan gemmes en station

1. Søg efter en station, som du ønsker at gemme. Se evt. tidligere beskrivelse af dette.
2. Tryk på knappen *Mode/Store* og hold knappen nede i 5 sekunder (eller brug knappen *Store* på fjernbetjeningen), indtil ikonet "MEM" vises.
3. Brug knapperne *Tuning +/-* til at vælge et forvalgt stationsnummer (1-15). Stationsnummeret vises.
4. Tryk på knappen *Mode/Store* (eller knappen *Store* på fjernbetjeningen) for at gemme, mens "MEM"-ikonet blinker.

Radio Data System (RDS)

RDS er en metode til at overføre yderligere oplysninger fra lokale radiostationer. Disse oplysninger er kun tilgængelige på FM-båndet. RDS virker kun, hvis lokalstationen udsender RDS-data, og hvis signalet er kraftigt nok.

Tryk på knappen *Display* på fjernbetjeningen og gå igennem de viste funktioner. Der er funktioner for PS, PTY, CT og RT:

PS (Stationsnavn) - navnet på den station, du lytter til, vises

PTY (Programtype) - navnet på den aktuelle programtype vises

CT (Ur/Klokkeslæt) - den aktuelle tid fra radiostationen vises.

Bemærk: Ur/Klokkeslæt bliver kun udsendt fra den lokale radiostation én gang i minuttet. Hvis Ur - Klokkeslæt ikke er tilgængeligt, vises beskeden "NO CT" ganske kort på displayet.

RT (Radiotekst) - der vises en række tekstbeskeder.

Søgning på programtype (PTY)

1. Tryk på knappen *PTY* på fjernbetjeningen, hvorefter "PTY SELECT" blinker på displayet.
2. Tryk på *Tuning +* /- for at vælge en programtype, f.eks. NEWS eller SPORT.
3. Tryk på knappen *PTY* igen, når du har valgt en programtype.

Når enheden har fundet den ønskede programtype, stopper søgningen. Ellers stopper programsøgningen efter ca. 30 sekunder.

Automatisk programsøgning (APS)

1. Tryk på knappen *Tuner FM/AM* for at vælge AM- eller FM-båndet.
2. Tryk på knappen *APS* på fjernbetjeningen for at starte den automatiske programsøgning blandt de tilgængelige stationer. De fundne stationer gemmes i den pågældende båndhukommelse (op til 15 stationer).

Lyddopdeling

Med 340R-enheden kan du lytte til én kilde, mens du ser på en anden. Det kan bl.a. være nyttigt, hvis man vil se en sportskanal fra f.eks. en videokilde via digitalboks/satellit og samtidig høre sportskommentarerne gennem radiotuneren. Et andet eksempel kunne være, hvis man ønsker at lytte til en cd, mens man ser en videokanal, måske mens man venter på, at et fjernsynsprogram starter.

Vælg først den videokanal, du ønsker at se på samme måde, som du plejer. Tryk dernæst på knappen for den kanal, du ønsker at lytte til, og hold knappen nede. Efter ca. 4 sekunder ruller teksten "Audio Split" hen over displayet, og du lytter nu til den anden kilde.

For at stoppe Audio Split-funktionen skal du blot vælge en ny kilde, hvorefter enheden går tilbage til normal tilstand.

Opsætning af bas/diskant

Vælg menuen 'Bas/diskant-opsætning':

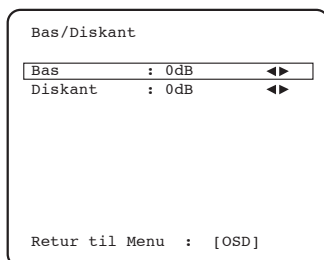

Basresponsen kan justeres +/- 10 dB @ 100 Hz (shelving). Diskantresponsen kan justeres +/-10 dB @ 10 kHz (shelving). "Tone"-ikonet lyser op på displayet, hvis disse indstillinger justeres op eller ned i forhold til 0 dB (flat).

Justering af bas/diskant kan også foretages fra fjernbetjeningen i OSD-menuen ved at trykke på knappen Bass/Treble og bruge lydstyrkeknapperne op/ned.

Opsætning af subwoofer

Som beskrevet i afsnittet "Opsætning af 340R" foretager 340R-enheden såkaldt basstyring for højttalere, der er sat til 'Lille' i OSD-menuen. Det betyder, at bassen for højttalere, som ikke kan gengive den effektivt, istedet sendes videre til subwooferen.

Vælg menuen 'Delefrekvens Subwoofer':

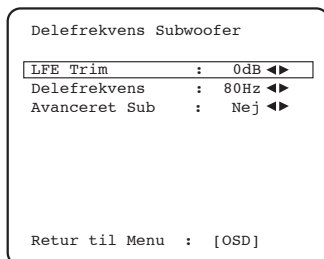

Justering af forvrængningen i menuen LFE Trim bruges til at bestemme det punkt, hvor videresendelsen sker. Man indstiller med andre ord den frekvens, hvor bassen sendes væk - hvis frekvensen er lavere - fra de højttalere, der er indstillet til 'Lille', og ind i subwooferens kanal. Det bør bemærkes, at bas, som sendes til subwooferen v.h.a. basstyring er anderledes end den bas, der er kodet ind i surround sound-data som en dedikeret kanal til LFE. Crossover-punktet kan indstilles fra 40 Hz til 150 Hz i trin på 10 Hz.

Hvis kilde-dataene indeholder en separat LFE-kanal (f.eks. som DD- eller DTS-data), bliver denne altid sendt til subwooferen (hvis den er sat på On) og påvirkes ikke af forvrængningsindstillingen. **Bemærk:** Pro Logic II har ikke aktuelt en LFE-kanal.

Bemærk: Disse justeringer fungerer i de digitalt behandlede stereo- og surround-funktioner, men ikke i 5.1 Direct-funktionen.

Sub/LFE-kanalen (for DD / DTS-materiale) kan også tilrettes med op til -10dB i trin på 1dB, hvilket er nyttigt, når der lyttes sent om aftenen eller i andre situationer, hvor det måske kan være godt midlertidigt at skru ned for niveauet af lavfrekvenseffekten.

LFE-trimningsjusteringer kan også udføres fra fjernbetjeningen uden OSD ved at trykke på knappen LFE Trim og bruge knapperne Lydstyrke op/ned.

Avanceret basstyring

340R tilbyder også et avanceret basstyringssystem, som, når det er tændt, giver brugeren mulighed for at indstille forskellige crossoverfrekvenser til forskellige tilstande samt en speciel Bass Augment-funktion.

For at aktivere avanceret basstyring skal du fremhæve punktet 'Avanceret sub' i menuen og bruge venstre eller højre pil for at aktivere den:

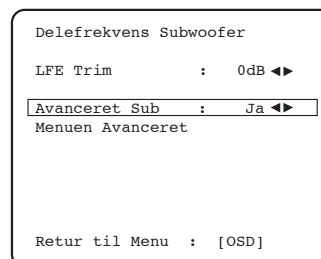

Når avanceret basstyring er tændt, forsvinder elementet 'Delefrekvens', og et nyt element, som hedder 'Menuen Avanceret', kommer frem. Hvis der skal laves ændringer på de avancerede indstillinger, navigeres til 'Menuen Avanceret', hvorefter der trykkes på Enter:

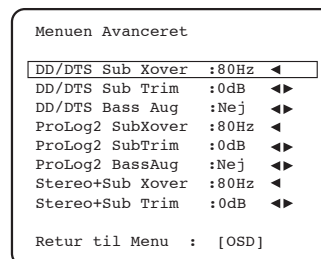

Det er nu muligt at indstille tre separate crossover-punkter og trimningsniveauer (+/- 10 dB) for hver af de tre primære driftstyper. DD/DTS-afkodning, Pro Logic II-afkodning og Stereo + Sub.

En Bass Augment-funktion til DD/DTS- eller PLII-funktion er også mulig.

Front-højttalernes bas omdirigeres ved højpasfiltrering af front-højttalere og sender bassen til subwooferens kanal (dvs. bassen fjernes fra front-højttalere og sendes til subwooferen) i normal tilstand (Bass Augment er slået fra) og hvis front-højttalere er indstillet til 'Lille' (i menuen 'Højttaler Opsætning'). Hvis de er indstillet til 'Stor', forekommer der ingen filtrering og der sendes ingen bas fra dem til subwooferens kanal.

Bassen bliver imidlertid sendt fra venstre og højre front-højttalere til subwooferens kanal uden nogen filtrering fra venstre og højre front-højttalere (dvs. disse kanaler beholder fuldt spektrum), når Bass Augment-funktionen er slået til og front-højttalere er indstillet til 'Stor'. Bassen i subwooferens kanal bliver med andre ord forstærket af ekstra bas fra de forreste venstre og højre kanaler. Bass Augment har ingen effekt og funktionen er den samme som når Bass Augment er slået fra, hvis venstre og højre front-højttalere er indstillet til 'Lille'.

Bass Augment kan være slået til eller fra separat for DD/DTS- eller PLII-funktion.

Der er ingen Sub Augment-funktion for Stereo + Sub-tilstand, fordi hvis front-højttalere er indstillet til 'Stor' i denne tilstand, vil de faktisk altid være ufiltreret.

Avanceret basstyring (fortsat)

Bass Augment kan være en nyttig funktion sammen med PLII-materiale, fordi denne kodningstype ikke omfatter en LFE-kanal. Dette ville normalt betyde, at hvis alle højttalerne i opsætningen er indstillet til 'Stor', vil subwooferen faktisk være inaktiv (da ingen bas er omdirigeret, plus at der ikke er en LFE-kanal). Hvis du ønsker at have subwooferen kørende sammen med alle store højttalere og PLII-kodning, skal du aktivere Bass Augment for PLII og derefter indstille crossover-punktet og indstille niveauet via aflytning. Subwooferens kanal bliver nu oprettet fra de forreste venstre og højre kanaler uden filtrering. Som med de fleste justeringer er det en god idé at prøve sig frem for at finde ud af hvilken indstilling, der passer bedst til dit system.

Bemærk: I Advanced Sub On-tilstand vil kontrol til subwooferniveauet i menuen 'Niveau Kalibrering' være inaktiv. Det er fordi, denne indstilling bliver overskrevet af de tre egnede Sub Trim-indstillinger fra menuen 'Advanced Sub'.

OSD-opsætning

OSD er kun til rådighed i forbindelse med udgangene Composite og S-Video. (Ikke til rådighed ved Component Video eller HDMI.) Vælg menuen 'OSD-opsætning', vælg 'OSD Video', og brug venstre og højre pil til at vælge, om OSD videokilden skal være Composite eller S-Video:

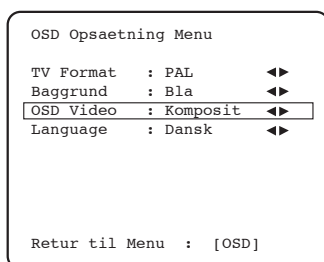

OSD kan enten vises på en blå baggrund eller lagt oven på den analoge video. Vælg 'Baggrund', og brug venstre og højre pil til at vælge mellem baggrundene 'Blå' og 'Video'.

OSD-menuen kan også vises på flere forskellige sprog. Sproget på OSD-menuen kan ændres ved at vælge menuen 'Language'. Brug venstre og højre pil for at vælge mellem engelsk, hollandsk, fransk, tysk, spansk, italiensk, norsk, svensk og dansk.

Tryk på OSD-knappen igen for at forlade menuen og gemme indstillingerne.

Brug af brugerdefineret installation

340R indeholder en IR Emitter-indgang, der muliggør modtagelse af modulære IR-kommandoer fra fjernbetjeningen at blive modtaget elektrisk af enheden. Disse betjeningssignaler genereres typisk ved brugerdefinerede systemer (multirum) eller IR-fjernsystemer. Via RS232-porten kan 340R-enheden styres af såkaldte C.I.-systemer (brugerdefinerede systemer).

Derudover har enheden 'direkte' IR/Control-koder samt omskiftningskoder til nogle af disse funktioner for at gøre det lettere at programmere brugerdefinerede systemer. Via den medfølgende fjernbetjening kan du få adgang til særlige direkte On/Off- samt Mute-kommandoer, som du kan lægge ind i et C.I.-system på følgende måde

1. Tryk på knappen *Standby/On* på fjernbetjeningen og hold knappen nede. Først sætter fjernbetjeningen AV-modtageren på standby. Hold knappen nede. Efter 12 sekunder sætter den AV-modtageren på "On". Hvis knappen holdes nede i yderligere 12 sekunder, sættes AV-modtageren på "Off".

Gentag dette forløb med knappen Mute, Sub On/Off, Stereo Mono og Tuner AM/FM for at sende On/Off-kommandoer. Knappen Tuner AM/FM har desuden unikke FM- og AM-kommandoer, som gør, at man kan skifte til et bestemt bånd.

En komplet kodetabel og RS232-protokollen til dette produkt er til rådighed på Cambridge Audios websted: www.cambridge-audio.com

Nulstilling/sikkerhedskopiering af hukommelse

340R har en funktion, som gemmer informationer om forvalg samt andre indstillinger. Ved strømsvigt eller hvis strømledningen til enheden tages ud af stikkontakten, vil alle gemte informationer ligge i hukommelsen i ca. en uge. Hvis der ikke er strøm til enheden i 7 dage eller mere, slettes indstillingerne i hukommelsen.

Hvis du ønsker at nulstille alle indstillingerne og gå tilbage til fabriksindstillingerne (eller i det usandsynlige tilfælde, at enheden sætter sig fast på grund af en elektrisk udladning el. lign.), skal du først tænde for enheden og sørge for, at den ikke står på Standby. Tryk på knappen DVD og 5.1 Direct på frontpanelet og hold knapperne nede i 3 sekunder.

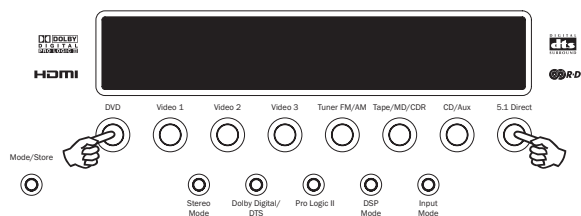

På frontpanelets display vil der stå "RESET", lige før enheden går tilbage til Standby.

Fejlfinding

Jeg kan høre en lav brummen eller summen

Der er strømledninger eller lamper i nærheden af produktet.

En eller flere analoge indgange er ikke tilsluttet ordentligt.

Der kommer ingen lyd fra en af kanalerne

Højtaleren er ikke tilsluttet.

Højtaleren er sat til "Nej" i OSD-menuen.

Lyden afbrydes, når jeg lytter til musik, eller der er ingen lyd, selvom enheden står på ON

Højtalerimpedansen er mindre end foreskrevet for 340R-enheden.

Enheden har ikke tilstrækkelig ventilation og kan være ved at overophede.

Lav bas- eller "hakkende" respons

Højtalerpolariteten (+/-) på én eller flere af højttalerne sidder omvendt.

Jeg kan høre en mærkelig hvislende lyd, når jeg lytter til radioudsendelser i stereo, men lyden forekommer ikke, når jeg lytter til udsendelser i mono

Dette kan forekomme, hvis den metode, der bruges til modulering af FM-stereoudsendelserne, er forskellig fra den, der bruges til monoudsendelserne.

Antennens kvalitet har også betydning for, hvor meget 'hisselyd', der høres.

Der er meget støj i både stereo- og monoudsendelser

Forkert/dårlig placering og/eller retning af antennen.

Radiostationen er for langt væk.

Ingen lyd fra de bagerste højttalere

Kilden, der afspilles, er ikke optaget i surround sound.

Højtaleren/højtalerne er sat til 'Ingen' i OSD-menuen.

Der er valgt afspilning i stereo.

Ingen lyd fra den midterste højttaler

Centerhøjtaleren er sat til 'Ingen' i OSD-menuen.

Der er valgt afspilning i stereo.

Ingen lyd fra subwooferen

Subwooferen er sat til 'Nej' i OSD-menuen eller via fjernbetjeningen.

DD PLII-funktionen (som ikke har en LFE-kanal) er valgt med alle højttalere indstillet til 'Stor'.

Fjernbetjeningen virker ikke

Batterierne er flade.

Fjernbetjeningen er for langt væk fra modtageren eller uden for effektiv rækkevidde.

Ingen lyd fra højttalerne, når der er tilsluttet en digital kilde

Lyden er sat til analog (se på displayet). Tryk på knappen *Audio Type* for at skifte til digital lyd.

Ingen lyd fra højttalerne, når der er tilsluttet en analog kilde

'Audio input type' er sat til digital. Tryk på knappen *Audio Type* for at skifte til analog lyd (se på displayet).

'Audio input type' kan også indstilles via OSD-menuen under 'Indgang Opsætning'.

OSD ikke synlig

Kontroller, at tv/skærm er tilsluttet 340R og bruger en Composite- eller S-Video-tilslutning.

For svar på ofte stillede spørgsmål (FAQs), tekniske råd og oplysninger om det størst mulige udbytte af 340R skal du besøge supportafsnittet på Cambridge Audios websted:

www.cambridgeaudio.com/support.php

Tekniske specifikationer

Afgivet effekt	80 watt effektiv værdi pr. kanal 8 ohm, to kanaler
	50 watt effektiv værdi pr. kanal 8 ohm alle 5 kanaler
THD	< 0,006 % @ 1 kHz
Crosstalk	<- 60 dB
Frekvenssvar	20 Hz - 20 kHz +/- 1 dB
Følsomhed i lydindgang	150 mV
Impedans i lydindgang	47 kOhm
Digital indgangsimpedans	75 ohm (koaksial/SPDIF)
S/N-ratio	> 90 dB 'A' vægтет
Interval for tonekontrol	Bas +/- 10 dB Diskant +/- 10 dB
FM Tuner	87,5-108 MHz 75 ohm koaksial antenne
AM Tuner	522-1629 kHz 300 ohm rammeantenne
Videoniveauer / impedans	Composite (CVBS) = 1Vp-p / 75 ohm
	S-Video (S-VHS) = Y 1Vp-p / 75 ohm C 0.286 Vp-p / 75 ohm
	Component = Y 1Vp-p / 75 ohm Cb/Cr 0.75Vp-p / 75 ohm Pb/Pr 0.75Vp-p / 75 ohm
HDMI	Overførsel af alle opløsninger op til og med 1080p @ 50/60Hz (1920 x 1080) understøttet med HDCP-handshaking.
Arkitektur	CS42518 CODEC CS493263 DSP
Audio-indgang	6 linjeniveau + tuner 5.1 Direct-indgang
Lydudgang	5 forstærkede højttalerudgange 1 subwoofer-udgang 1 tape/MD/CDR-udgang
Video-indgang	3 Composite, 2 S-Video 2 Component Video, 2 HDMI
Video-udgang	1 Composite, 1 S-Video 1 Component Video, 1 HDMI
Digitale indgange	4 koaksiale, 4 optiske
Digitale udgange	1 koaksial, 1 optisk, 1 HDMI
Strømforbrug i Standby	< 10 W
Maks. strømforbrug	400 W
Størrelse - H x B x D	150 x 350 x 430 mm
Vægt	8,9 kg

Cambridge Audio is a brand of Audio Partnership Plc

Registered Office: Gallery Court, Hankey Place,

London, SE1 4BB, United Kingdom

Registered in England No. 2953313

www.cambridge-audio.com

