

iD50

 **Cambridge Audio**
Your music + our passion

Dockingstation til iPod
Brugermanual
62

DANSK

Indhold

Introduktion.....	62
Vigtige sikkerhedsinstruktioner	63
Begrænset garanti.....	64
Bagpanel	65
Forbindelser	65
Frontpanel.....	66
Fjernbetjening.....	67
Brugsinstruktioner.....	68
Tekniske specifikationer	70
Fejlfinding.....	71

Som alle andre Cambridge Audio produkter overholder iD50 tre kerneprincipper – blændende præstation, brugervenlighed og fantastisk værdi for pengene.

Sørg for at registrere dit køb!

Besøg: www.cambridgeaudio.com/sts

Ved at registrere dig, vil du være en af de første, der hører om:

- Fremtidige produktfrigivelser
- Softwareopgraderinger
- Nyheder, begivenheder og eksklusive tilbud plus konkurrencer!

Denne vejledning er udarbejdet med henblik på at gøre installationen og anvendelsen af dette produkt så nemt som muligt. Nøjagtigheden af oplysningerne i dette dokument er kontrolleret grundigt på tidspunktet for trykning. Cambridge Audio går imidlertid ind for kontinuerlig forbedring af produkterne, hvorfor design og specifikationer kan ændres uden forudgående varsel.

Dette dokument indeholder oplysninger, der er ophavsretligt beskyttede. Alle rettigheder forbeholdes. Ingen del af denne manual må reproduceres mekanisk, elektronisk eller på anden vis eller i nogen form uden forudgående skriftligt tilladelse fra producenten. Alle varemærker og registrerede varemærker er de respektive ejeres ejendom.

"Made for iPod" betyder, at et elektronisk tilbehør er blevet udviklet til specifikt at blive tilsluttet til iPod og at udvikleren har certificeret, at det opfylder Apple's præstationsstandarder.

Apple er ikke ansvarlig for denne enheds drift, ej heller dens overholdelse af sikkerheds- og regulatoriske standarder.

© Copyright Cambridge Audio Ltd 2008

iTunes, iPod og Apple-logoet er varemærker fra Apple Inc., registreret i USA og andre lande.

Introduktion

Tak, fordi du har købt denne Cambridge Audio iD50 Audiofile docking-station for iPod. Vi er sikre på, at den vil give dig mange år med gode lytteoplevelser.

iD50 gør det muligt for dig at få den allerbedste audio- og videokvalitet fra din iPod. Et ground-sensing, pseudobalanceret støjkompensationsystem og bufferede audio-udgange uddrager den maksimalt mulige information.

Guldbelagte RCA/Phono-forbindelser gør det muligt at bruge iD50 med et separat højkvalitetssystem for ægte audiofil ydelse.

Du kan ydermere bruge dit TV til både at browse i din iPod via iD50's enkle skærmdisplay og se video-indhold. En RS232-interface er ligeledes inkluderet til anvendelse af special-installationer.

iD50 understøtter både enkle og avancerede driftsfunktioner. I enkel driftsfunktion er docken i en aktiv standby-tilstand, hvilket muliggør opladning af iPod'en og audioudgang via iD50. iPod'ens eget display er aktivt og kan styres via den medleverede fjernbetjening eller dens eget frontpanel og touch-wheel.

I avanceret driftsfunktion kan iPod'en styres og browses igennem med fjernbetjeningen og iD50'ens skærmdisplay via et passende TV. Audio og video er tilgængeligt via iD50'ens forbindelser og der kan tændes og slukkes for opladning af iPod'en.

Gå ikke på kompromis med kvaliteten af de forbindelsesledninger, som du bruger til dette produkt. Vi anbefaler naturligvis særligt ledninger fra Cambridge Audio-udvalget, der er blevet udviklet efter de samme krævende standarder som dette produkt. Kontakt din forhandler for yderligere oplysninger.

Tak, fordi du tager dig tid til at læse denne vejledning – vi anbefaler, at du sørger for at have den til rådighed ved senere lejligheder.



Matthew Bramble
Teknisk direktør hos Cambridge Audio
og udviklerteamet af Docking-station

Vigtige sikkerhedsinstruktioner

Af hensyn til din egen sikkerhed bedes du gennemlæse nedenstående vigtige sikkerhedsinstruktioner omhyggeligt, inden du begynder at forbinde denne enhed til ledningsnettet. Ved at følge anvisningerne optimerer du enhedens ydeevne og forlænger dens levetid:

1. Læs disse instruktioner.
2. Gem instruktionerne.
3. Følg alle advarslerne.
4. Følg alle instruktioner.
5. Brug ikke dette apparat i nærheden af vand.
6. Rengør kun enheden med en tør klud.
7. Undgå at blokere ventilationsåbninger. Følg producentens instruktioner ved installation af enheden.
8. Undgå at installere enheden i nærheden af varmekilder som radiatorer, varmluftgittere, ovne eller andre apparater (inklusive forstærkere), der udsender varme.
9. Der må ikke blokeres for sikkerhedsfunktionen i det polariserede stik eller jordstikket. Et polariseret stik har to stikben og en tredje jordgren. Det brede stikben eller tredje jordgren er sikkerhedsforanstaltninger. Hvis det medfølgende stik ikke passer i stikkontakten, så få en elektriker til at udskifte den ukurante stikkontakt.
10. Anbring ikke strømledningen på en sådan måde, at den kan blive betrædt eller klemt – pas især på ved stik, stikkontakter, og hvor disse udgår fra enheden.
11. Benyt kun tilbehør/ekstraudstyr, som er angivet af producenten.
12. Benyt kun borde med hjul, stativer, trefødder, konsoller eller borde, der er angivet af producenten eller solgt sammen med enheden. Hvis enheden placeres på et bord med hjul, skal du passe på, at enheden ikke falder forover og forårsager skade, når denne flyttes.
13. Tag stikket ud under tordenvejr, eller hvis enheden ikke skal bruges i længere tid.
14. Alle reparationer skal udføres af kvalificerede teknikere. Kontakt en tekniker, hvis enheden er blevet beskadiget, f. eks. hvis strømledningen eller stikket er beskadiget, hvis der er spildt væske ned i enheden, eller hvis enheden har været udsat for regn eller vand, hvis enheden ikke fungerer normalt, eller hvis du har tabt enheden.

ADVARSEL – For at mindske risikoen for brand eller elektrisk stød må enheden ikke udsættes for regn eller fugt.

Enheden skal placeres således, at det er muligt at tage netstikket ud af stikkontakten (eller tage stikforbindelsen til udstyret ud fra bagsiden af enheden). Hvis netstikket bruges som afbryder, skal det være nemt at komme til. Brug kun den medfølgende strømledning.

Sørg for, at der er rigelig plads til ventilation (mindst 10 cm fri plads på alle sider). Anbring ikke genstanden ovenpå enheden. Anbring ikke enheden på gulvtæpper eller lignende bløde overflader, og sørg for, at der ikke er noget, der blokerer for ventilationsåbningerne. Anbring ikke noget over ventilationsåbningerne, som f. eks. aviser, duge, gardiner o.l.

Enheden må ikke bruges i nærheden af vand eller på steder, hvor enheden kan rammes af dryp eller sprøjt fra vand eller andre væsker. Der må ikke anbringes genstande med vand, f.eks. vaser, oven på enheden.



CAUTION

Risk of electric shock. Do not open.

AVIS

Risque de choc électrique. Ne pas ouvrir.

ACHTUNG

Vorm öffnen des Gerätes. Netzstecker ziehen.



Lynet med pilehovedet i den ligesidede trekant skal advare brugeren om isoleret 'farlig spænding' inde i produktets indkapsling, som kan være tilstrækkelig stor til at udgøre en risiko for elektrisk stød.

Udråbstegnet i den ligesidede trekant skal gøre brugeren opmærksom på vigtige betjenings- og vedligeholdelsesinstruktioner i de håndbøger, der hører til apparatet.



Dette symbol på produktet angiver, at det er af konstruktion CLASS II (dobbel isolering).



WEEE-symbolet

Den overstregede skraldebøtte er den Europæiske Unions symbol for separat indsamling af elektrisk og elektronisk affald. Dette produkt indeholder elektrisk og elektronisk udstyr, som skal genbruges eller genindvindes og ikke må kasseres sammen med usorteret almindeligt husholdningsaffald. Indlevér venligt enheden, eller kontakt den autoriserede forhandler, hvor du har købt dette produkt, hvis du ønsker mere information.



CE-mærket

Dette produkt overholder lavspændingsdirektivet (2006/95/EØF) og EMC-direktivet (89/336/EØF), når det anvendes og installeres i overensstemmelse med denne brugervejledning. Hvis disse direktiver fortsat skal overholdes, må der kun anvendes tilbehør fra Cambridge Audio sammen med dette produkt, og reparationer skal overlades til uddannede reparatører.



C-afkrydsningsmærket

Dette produkt opfylder kravene fra The Australian Communications Authority's Radio Communications og EMC.



Ross Test-mærket

Dette produkt opfylder russiske sikkerhedsgodkendelser.

FCC-regulativ

BEMÆRK: PRODUCENTEN ER IKKE ANSVARLIG FOR RADIO- ELLER FJERNSYNSFORSTYRELSE SOM FØLGE AF UAUTORISEREDE ÆNDRINGER ELLER MODIFIKATIONER AF UDSYRET. SÅDANNE ÆNDRINGER OG MODIFIKATIONER KAN OPHEVE BRUGERENS RET TIL AT ANVENDE UDSYRET.



Udstyret er blevet testet og vurderet til at opfylde grænseværdierne for digitale enheder under Klasse B i henhold til FCC-reglerne (Part 15). Disse grænser er fastlagt med det formål at sikre en rimelig beskyttelse mod skadelig interferens i beboelsesinstallationer. Udstyret producerer, anvender og kan udstråle radiofrekvensenergi, og udstyret kan, hvis det ikke installeres og anvendes i overensstemmelse med instruktionerne, forårsage skadelig interferens med radioforbindelser. Der er imidlertid ingen garanti for, at der ikke vil opstå interferens i en given installation.

Såfremt udstyret forårsager skadelig interferens med radio- eller fjernsynssignaler, hvilket kan afgøres ved at slukke for udstyret og tænde det igen, opfordres brugeren til at forsøge at afhjælpe interferensen på en eller flere af følgende måder:

- Drej eller flyt modtagerantennen.
- Øg afstanden mellem udstyret og modtageren.
- Tilslut udstyret til en stikkontakt, der er forbundet med et andet kredsløb end det, som modtageren er tilsluttet.
- Kontakt forhandleren eller en erfaren radio-/tv-tekniker for at få hjælp.

Begrænset garanti

Ventilation

VIGTIGT – Enheden bliver varm, når den er i brug. Der må ikke placeres flere enheder oven på hinanden. Enheden må ikke placeres i lukkede rum, f.eks. i en bogreol eller i et skab, hvor der ikke er tilstrækkelig ventilation.

Sørg for, at der ikke kommer fremmedlegemer ind i enheden gennem åbningerne. Hvis dette sker, skal enheden slukkes øjeblikkeligt. Afbryd strømmen til enheden, og kontakt forhandleren for at få vejledning.

Placering

Overvej nøje, hvor enheden skal placeres. Undgå at anbringe den i direkte sollys eller tæt på varmekilder. Undgå at placere den ved åben ild – stil f.eks. ikke stearinlys ovenpå enheden. Undgå desuden at placere den på steder, hvor enheden vil blive udsat for rystelser og for meget støv, kulde eller fugtighed. Enheden kan anvendes i et moderat klima.

Enheden skal placeres på en stærk, plan overflade. Anbring ikke enheden i et aflukket rum som f.eks. i en bogreol eller et skab. Anbring ikke enheden på en ustabil overflade eller hylde, hvor den kan falde ned og forårsage alvorlige skader på et barn eller en voksen, eller hvor produktet kan beskadiges. Anbring ikke andet udstyr oven på enheden.

På grund af magnetiske felter bør drejeskiver eller CRT-fjernsyn ikke placeres i nærheden, idet disse muligvis kan forårsage forstyrrelser.

Elektroniske lydkomponenter har en tilpasningsperiode på ca. 1 uge (hvis de bruges flere timer hver dag), hvor de nye komponenter 'falder til'. De akustiske egenskaber vil blive bedre i løbet af denne periode.

Strømkilder

Enheden må kun anvendes med den strømkilde, som er anført på mærkaten, der sidder på enheden. Hvis du er usikker på, hvilken strømforsyning du har i dit hjem, skal du kontakte produktforhandleren eller det lokale el-selskab.

Hvis du ønsker at slukke for enheden, at ledningen tages ud af stikkontakten.

Overbelastning

Stikkontakter og forlængerledninger må ikke overbelastes, da det kan medføre risiko for brand eller elektrisk stød. Overbelastede vekselstrømsstik og forlængerledninger, flossede netledninger, ødelagt eller revnet ledningsisolerering og beskadigede stik er farlige. Disse tilstande medfører risiko for stød eller brand.

Sørg for, at alle ledninger er tilsluttet ordentligt. For at undgå brummen og støj bør du undgå at bundte mellemledninger med strømledningen og højttalerledninger.

Rengøring

Ved rengøring af enheden tørres kabinettet over med en tør, fugnfri klud. Anvend ikke rengøringsmidler, som indeholder alkohol, ammoniak eller slibemidler. Anvend ikke sprayprodukter på eller i nærheden af enheden.

Bortskaffelse af batterier

Følg lokale retningslinjer for bortskaffelse af miljømæssigt/elektronisk affald.

Højttalere

Før du tilslutter enheden til højttalere, skal du sikre, at al strøm er slukket, og at der kun er anvendt passende mellemledninger.

Reparation

Enheden må ikke repareres af brugeren. Forsøg aldrig at reparere, adskille eller ombygge enheden, hvis der ser ud til at være fejl ved den.

Hvis denne sikkerhedsregel tilsidesættes, kan det medføre kraftigt elektrisk stød. Kontakt venligst din forhandler i tilfælde af problemer eller fejl.

Cambridge Audio garanterer, at dette produkt er fri for defekter i materialer og udførelse (med forbehold af nedenstående betingelser). Cambridge Audio vil reparere eller udskifte dette produkt eller eventuelle defekte dele i produktet (efter Cambridge Audios valg). Garantiperioden kan variere fra land til land. Kontakt din forhandler, hvis du er i tvivl, og sørg for at gemme købskvitteringen.

Kontakt venligst den autoriserede forhandler af Cambridge Audio-produkter, som dette produkt er købt hos, hvis der er behov for service under garantien. Hvis din forhandler ikke er i stand til at reparere dit Cambridge Audio-produkt, kan det indsendes af din forhandler til Cambridge Audio eller en autoriseret servicerepræsentant for Cambridge Audio. Dette produkt skal indsendes i enten den originale indpakning eller en indpakning, der giver en tilsvarende beskyttelse.

Købskvittering i form af en salgsaftale eller kvitteret faktura, som viser, at garantiperioden endnu er gældende, skal fremvises for at opnå service inden for garantien.

Denne garanti er ugyldig, hvis (a) det fra fabrikkens side trykte serienummer er ændret eller fjernet fra dette produkt, eller hvis (b) dette produkt ikke er købt hos en autoriseret forhandler af Cambridge Audio-produkter. Du kan kontakte Cambridge Audio eller den lokale distributør af Cambridge Audio-produkter for at kontrollere, om serienummeret er uændret og/eller om produktet er købt hos en autoriseret forhandler af Cambridge Audio-produkter.

Denne garanti dækker ikke kosmetiske skader eller skader, som skyldes force majeure, uheld, fejlagtig anvendelse, misbrug, uagtsomhed, kommerciel anvendelse eller ændring af produktet eller dele af produktet. Denne garanti dækker ikke skader, der er en følge af forkert anvendelse, vedligeholdelse eller installation eller forsøg på reparation, som udføres af andre end Cambridge Audio, en forhandler af Cambridge Audio-produkter eller en autoriseret servicerepræsentant, som er autoriseret til at udføre servicearbejde under Cambridge Audios garanti. Enhver reparation, der udføres af uautoriserede personer, gør denne garanti ugyldig. Denne garanti dækker ikke produkter, der er solgt SOM BESET eller MED ALLE FEJL.

REPARATIONER ELLER UDSKIFTNING I MEDFØR AF DENNE GARANTI ER FORBRUGERENS ENESTE RETSMIDDEL. CAMBRIDGE AUDIO ER IKKE ERSTATNINGSPLIGTIG I FORBINDELSE MED HÆNDELIGE SKADER ELLER FØLGESKADER ELLER BRUD PÅ UDTRYKKELEGE ELLER UNDERFORSTÅEDE GARANTIER FOR DETTE PRODUKT. BORTSET FRA DET OMFANG, DET FORBYDES VED LOV, ER DENNE GARANTI EKSKLUSIV OG TRÆDER I STEDET FOR ALLE ANDRE UDTRYKKELEGE OG UNDERFORSTÅEDE GARANTIER AF ENHVER ART, HERUNDER - MEN IKKE BEGRÆNSET TIL - GARANTIER FOR SALGBARHED OG EGNETHED TIL ET SÆRLIGT FORMÅL.

I nogle lande tillader retspraksis ikke udelukkelse eller begrænsning i forbindelse med hændelige skader og/eller følgeskader eller udelukkelse af underforståede garantier, hvorfor ovenstående udelukkelse muligvis ikke gælder i dit land. Denne garanti giver dig særlige juridiske rettigheder, og du kan desuden have andre lovmæssige rettigheder, som varierer fra land til land.

Henvendelser vedrørende service (inden for og uden for garanti) bedes rettet til forhandleren.

Bagpanel

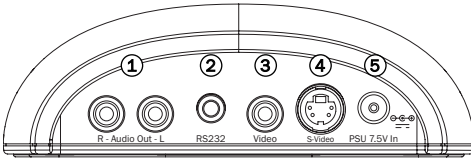

① Stereo audio udgange (RCA/Phono)

Tilslut iD50 til en/et passende forstærker, TV, AV-modtager eller stereosystem med et stereo audio-kabel (RCA/Phono til RCA/Phono). Enhver form for linjeniveauindgang (som kan være afmærket CD, Tape, Aux, etc.) passer.

② RS232-terminal

Til specialinstallationsanvendelse skal iD50 tilsluttes til et eksternt flerrumssystem med en 3,5mm stereojack til RS232 D9-kabel. Der henvises til Cambridge Audios webside for yderligere oplysninger om dockstyringsprotokol.

③ Sammensat videooutput terminal

For at bruge iD50's skærmdisplay og se video-indhold skal iD50 tilsluttes til et TV/monitor med et passende 75 ohm RCA/Phono-kabel, der er blevet udviklet specifikt til sammensat video.

④ S-videooutput terminal

For et alternativ til den sammensatte forbindelse af endnu højere kvalitet kan iD50 tilsluttes til et TV/monitor med et passende S-video-kabel.

Bemærk: S-video-stik er polariserede og passer kun en vej op. Drej forsigtigt stikket indtil du finder den rigtige placering, før stikket sættes i.

⑤ 7,5V jævnstrøm ind-terminal

Tilslut kun iD50 til den medleverede verdensomspændende-vekselstrømsadapter.

Den medfølgende adapter kan bruges verden over med forsyningspændinger på 100V-240V 50/60Hz.

Bemærk: Af bekvemlighedshensyn leveres iD50 med et kombineret Stereo RCA/Phono/sammensat video-kabel. For den bedste audio- og videooutputkvalitet anbefaler vi imidlertid, at der opgraderes til dedikerede kabler.

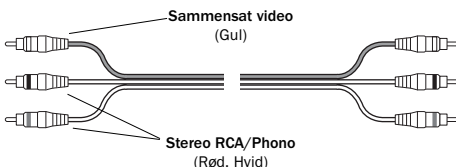

Forbindelser

Sørg for, at alle nødvendige forbindelser fra iD50 er på plads inden tilslutning til ledningsnettet.

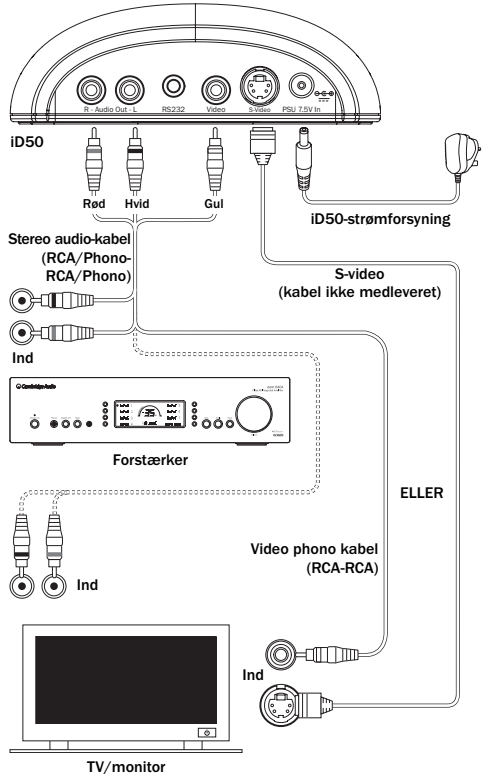

iD50's audioudgange kan tilsluttes til et stereosystem eller passende TV med audioudgange og indbygget forstærkning, som vist ovenfor. For den bedste kvalitet anbefaler vi, at der anvendes et separat hi-fi system af god kvalitet.

Bemærk: afspilningsvolumen justeres altid via forstærker eller TV, som relevant.

Forbindelser (fortsat)

Placér forsigtigt iPod i iD50 docking-station.

iD50 leveres med adaptere til 3G iPod nano og iPod classic modeller.

Alt afhængig af din type iPod kan det være nødvendigt, at du bruger den alternative docking-adapter, der vil være blevet leveret med din iPod. Clips den helt enkelt på plads, som vist nedenfor:

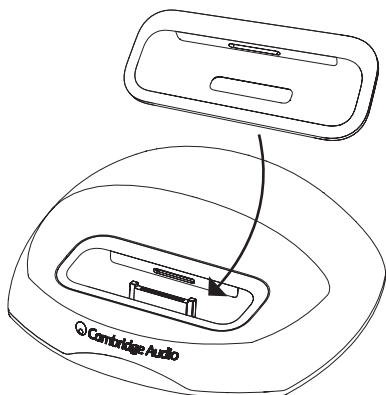

Bemærk: For at undgå at beskadige dockkonnektoren må iPod'en ikke drejes under isætning og udtagning.

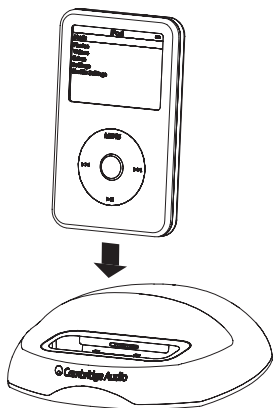

Frontpanel

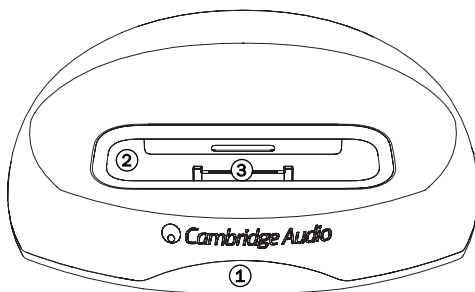

① Fjernsensor

Modtager IR-kommandoer fra den medfølgende fjernbetjening, en Apple iPod fjernbetjening eller en Cambridge Audio Azur Navigator 'iPod-kompatibel' fjernbetjening. Det er nødvendigt med en klar og fri bane mellem fjernbetjeningen og sensoren.

② Dockingadapter-åbning

Monter den nødvendige docking-adapter for at understøtte din type iPod (to er medleveret, med nye iPod modeller leveres også en passende, ny adapter).

iPod kompatibilitet

iD50 kan kommunikere med og styre de følgende iPod modeller:

- iPod nano (1., 2., 3. og 4. generation)
- iPod (4. generation, foto og 5. generation)
- iPod mini
- iPod classic
- iPod touch (1. og 2. generation)
- iPhone (flytilstand anbefales)

③ Dockkonnektor

Sæt forsigtigt din iPod i docken. For stor styrke kan beskadige konnektoren.

Fjernbetjening

Baggrundslys

Tænder for iPod baggrundslys i ca. 10 sekunder.

Standby/Mode

Et tryk på denne knap bringer både docken i og ud af Standby og vælger iD50's enkle og avancerede funktioner til styring af iPod.

I Standby-tilstand kan en svag blåt lysende lysdiode ses gennem IR-frontvinduet.

Et tryk på  knappen, når docken er i Standby, vil vække iPod og docken (i den tilstand, de sidst var i). Den blå lysdiode, der kan ses gennem IR-frontvinduet, begynder at lyse lidt mere op.

Hvis der trykkes på  knappen igen, vil docken skifte frem og tilbage mellem enkel og avanceret driftsfunktion.

I enkel driftsfunktion kan iPod styres enten med fjernbetjening eller dens eget frontpanel og touch-wheel. iPod's eget display er aktivt og kan bruges til at se og vælge indhold etc.

I avanceret funktion styres og browses iPod i stedet fuldstændigt via iD50's skærmdisplay (OSD) på et passende TV. iPod's eget display, frontpanel og touch-wheel bruges ikke. Et Cambridge Audio-logo og "Ready to Disconnect" (parat til at frakoble) kommer til syne på iPod-skærmen og iD50's skærmdisplay bliver aktivt via video-udgangene. Den blå lysdiode, der kan ses gennem IR-frontvinduet, lyser også stærkt op i denne tilstand.

Bemærk: det tager nogle få sekunder for iD50 at initialisere iPod'en når denne tilstand startes.

I begge tilstande sættes iD50 og iPod i Standby ved blot at trykke og holde ned på  knappen på fjernbetjeningen eller på *Afspil/Pause (Play/Pause)* tasten på selve iPod'en i ca. tre sekunder.

Menu

Tryk for at gå tilbage til den forrige menu. Hold nede for at vende tilbage til Home-menuen (kun avanceret funktion).

Navigation (Navigate)

Navigerer op/ned gennem menuerne.

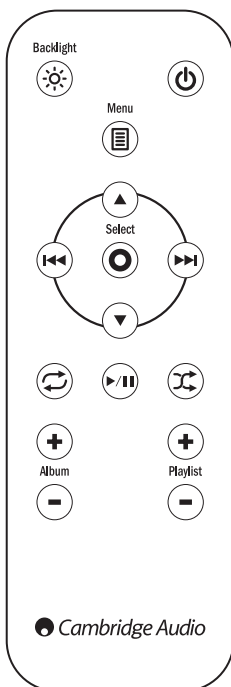

Springe (Skip)

Tryk for at vælge forrige eller næste sang. Hold nede for hurtigt fremspoling eller tilbagespoling af sange.

Vælg (Select)

Tryk for at vælge menupunkt.

Gentag (Repeat)

Tryk for at rulle gennem gentagelsesfunktionerne i enkel driftsfunktion. I avanceret driftsfunktion vil indstillingsmenuen blive vist på skærmdisplayet, der viser den aktuelle status for denne funktion. Tryk på knappen igen for at vælge en ny gentagelsesfunktion.

Afspil/Pause (Play/Pause)

Tryk for at afspille eller pausere video- eller audioafspilning.

Shuffle

Tryk for at vælge sang-shuffle (blanding) i enkel driftsfunktion. I avanceret driftsfunktion vil indstillingsmenuen blive vist på skærmdisplayet, der viser den aktuelle status for denne funktion. Tryk på knappen igen for at vælge en ny shuffle-funktion.

Album

Enkel driftsfunktion: Tryk for at vælge forrige eller næste album.

Avanceret driftsfunktion: Tryk for at se forrige eller næste side af menuen (for hurtigere navigation).

Spilleliste (Playlist)

Enkel driftsfunktion: Tryk for at springe til næste spilleliste på iPod'en (hvis du har oprettet spillelister).

Bemærk: iD50 er også kompatibel med Apple's egen iPod fjernbetjening og nogle af de Cambridge Audio Azur Navigator fjernbetjening, der leveres med vores produkter. På nuværende tidspunkt er næste alle fjernbetjening i vores Azur-udvalg 'iPod-kompatible'.



Der henvises til afsnittet om fjernbetjening i Azur produktet manual for yderligere oplysninger.

Betjeningsinstruktioner

Enkel driftsfunktion

Enkel driftsfunktion lader dig browse i og styre din iPod uden du behøver et TV. I dette tilfælde bruger lytteren helt enkelt iPod'ens eget display og frontpanel/touch-wheel eller den medleverede fjernbetjening til at navigere i iPod'en.

Tryk på  på fjernbetjeningen for at skifte mellem enkel og avanceret driftsfunktion. I enkelt driftsfunktion vil dockens blå lysdiode lyse stærkt og du vil se iPod'ens standardmenu komme til syne på skærmen.

Du kan nu styre iPod'en fuldstændigt med fjernbetjeningen. Brug navigations-   tasterne til at markere enten det næste eller forrige punkt i den aktuelle menu.

Tryk på  for at vælge dette punkt.

Tryk på  for at gå tilbage til den forrige menu.

Hvis du ønsker at bruge iD50 til at se videoer eller fotos på dit TV og du har en passende iPod, skal du sørge for, at videoudgang er aktiveret på din iPod. Dette er i Video/ Indstillings-menuen.

Bemærk: ikke alle iPod-modeller understøtter videoafspilning.

Avanceret driftsfunktion

Avanceret driftsfunktion gør det muligt for brugeren at navigere gennem iPod'ens audio- og videoindhold (hvis din iPod understøtter videoafspilning), mens oplysningerne vises på dit TV.





I avanceret funktion vil dockens blå lysdiode lyse stærkt og du vil se Cambridge Audio-logoet og "Ready to Disconnect" (parat til at frakoble) på iPod-skærmen. Skift mellem avanceret og enkelt funktion ved at trykke på .

① Konfigurering af din iD50

iD50 understøtter både PAL- og NTSC-standarder. Den vil være blevet forudindstillet til TV-systemet i dit område.

Hvis du ikke kan se iD50-menuen på dit TV, eller tager til et andet land og finder, at billedet er forvrænget, kan det være en god idé at sørge for, at docken er i den korrekte videotilstand.





For at skifte displayfunktion mellem PAL og NTSC:

1. Tag iPod ud af docken.
2. Tryk på de fire navigationstaster en af gangen (, , , derefter ).

Docken vil slukke og genstarte i den nye videotilstand.

② Navigation

Din iPod's indhold vises på TV-skærmen i et enkelt menuformat. Dets indretning ligner iPod's egen brugerinterface.

Brug  og  knapper til at flytte markeringsbjælken til det ønskede punkt. Tryk på  for at vælge punktet. Hvis der er mere end otte punkter i den aktuelle menu, kan du trykke på  eller  knapperne, indtil du når den forrige eller følgende side.

Alternativt kan du bruge Album   til at springe direkte til den næste side.

Hvis du ønsker at gå tilbage til den forrige menu, skal du trykke på  knappen.

③ Menuer

Når iPod'en først isættes, vil TV'et vise de følgende valg:

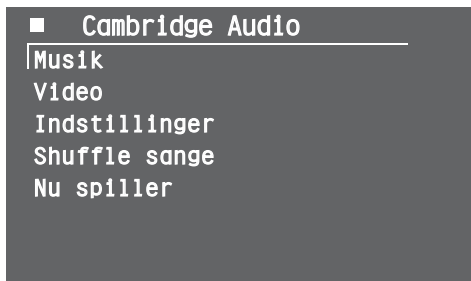

Musik (Music)

Vælg for browse igennem din iPod's audioindhold.

Videoer (Videos)

Dette valg går ind i en undermenu, der indeholder din iPod's videoindhold. Bemærk venligst, at ikke alle iPod-modeller understøtter denne funktion.

Indstillinger (Settings)

Brug dette valg til at ændre *Shuffle* eller *Gentage (Repeat)* indstillinger, konfigurere videoudgangen eller for at aktivere eller deaktivere iPod-opladning. For yderligere oplysninger om indstillinger - se afsnit Fem nedenfor.

Shuffle sange (Shuffle songs)

Dette valg vil øjeblikkeligt spille et vilkårligt udvalg af din iPod's musik.

Nu spiller (Now Playing)

Mens din iPod enten spiller eller pauserer, kan du se det aktuelle nummer, album og spilletid ved at vælge dette punkt.

④ Musikmenu

Musik er kategoriseret under *Spillelister*, *Artister*, *Albummer*, *Sange*, *Podcasts*, *Genrer* og *Komponister*.

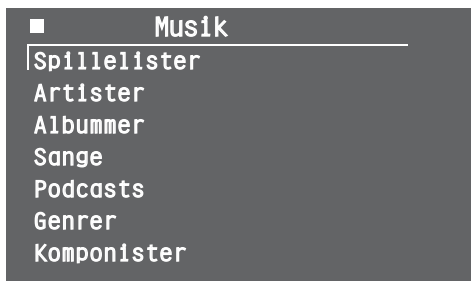

⑤ Videomenu

Videomenuen vil kun blive vist, hvis din iPod understøtter videobrowsing.

Bemærk: iPod touch understøtter ikke denne funktion.

Hvis du går ind i Videomenuen vil du få en liste over kategorier, der f.eks. inkluderer *Film* og *Video-podcasts*. Disse kategorier er organiseret med iTunes.

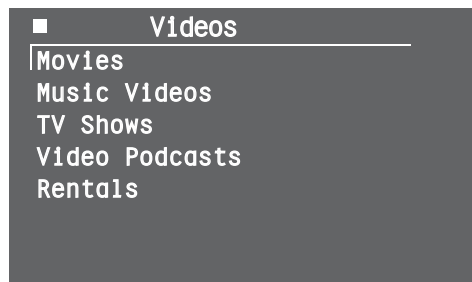

For at afspille en video skal du bruge Navigationstasterne til at markere dit valg, og derefter trykke på . Din video vil begynde at afspille og vil blive vist på dit TV.

For at stoppe afspilning skal du blot trykke på knappen. Så vender du tilbage til den forrige menu.

Hvis du ikke ser et billede, henvises der til fejlfindingsguiden.

⑥ Indstillingsmenu

iD50 kan konfigureres på en række forskellige måder for at gøre det muligt at styre videoindstillinger, audioafspilningsfunktioner og opladning.

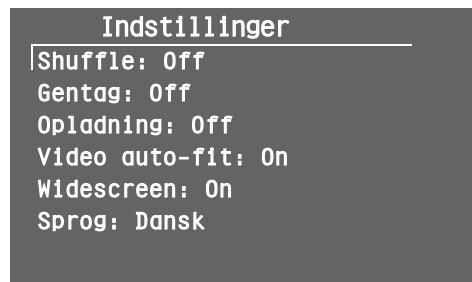

Betjeningsinstruktioner (fortsat)

Shufflefunktion (Shuffle Mode)

Hvis du vælger dette punkt, kan du vælge enhver af følgende:

Shuffle numre (Shuffle tracks) (standard shufflefunktion – spiller sange i det aktuelle valg i en vilkårlig rækkefølge);

Shuffle albummer (Shuffle albums) (når den aktuelle albumafspilning er afsluttet, vil et vilkårligt album blive valgt og afspilning vil blive genoptaget);

Shuffle Off (dit musikvalg vil blive afspillet i rækkefølge).

Gentagelsesfunktion (Repeat Mode)

Gentag numre (Repeat Tracks) (spiller hver eneste sang i det aktuelle valg, og starter derefter forfra igen);

Gentag et nummer (Repeat One Track) (spiller den valgte sang igen og igen);

Gentag Off (Repeat Off) (ingen sange gentages).

Opladning (Charging)

iD50 dockstationen oplader ligeledes iPod'ens batteri, når den er i docken. iPod'ens batteriopladningskredslob kan imidlertid fremkalde en smule støj i audio- og videoudgangene. Ved at skifte til opladning off får lytteren den bedst mulige lytteoplevelse.

Bemærk: hvis batteriet er helt fladt, vil iPod måske ikke reagere i et kort tidsrum.

For yderligere oplysninger om batteriopladning henvises der til din iPod manual.

Video auto-fit

Når dette valg vælges, vil iPod forsøge at forstørre videobilledet, så det fylder hele skærmen og den øverste og nederste, eller venstre og højre, kant af billedet er helt ud til skærmerkanten uden at der mistes nogen lodret eller vandret billedinformation.

Alt afhængig af iPod mediet og skærmens formatforhold, som valgt nedenfor, kan dette stadig medføre, at der tilføjes enten brevkasseformede sorte bjælker øverst og nederst på skærmen eller postkasseformede sorte bjælker til venstre og højre på skærmen.

Widescreen-funktion (Widescreen Mode)

Brug denne funktion når din videomonitor/TV har et vandret-til-lodret formatforhold på 16:9 (widescreen) snarere end 4:3 (normal). Denne indstilling fortæller iPod'en at dit TV er et widescreen TV så den kan vælge det bedste videotilstandsvalg. Alt afhængig af mediekildeformat og denne skærmkonfigurationspræference kan medieindholdet blive vist i fuld widescreen, der fylder skærmen, eller have postkassebjælker, som beskrevet ovenfor.

Sprogindstillinger (Language Settings)

Bruges til at vælge mellem forskellige sprog for iD50'ens skærmdisplay.

Tekniske specifikationer

THD	< 0,005% @ 1kHz
S/N	< -75dB @ 1kHz
Effektniveau	1,7-2,0V rms nominal
Standby strømforbrug forbrug	<1,3W inaktivt
Maksimalt strømforbrug forbrug	2,5W ved drifts- og opladnings ved maksimal effekt
Indgange/udgange	
Strømadapterindgang	100-240V ~ 50/60Hz
Strømadapterudgang	7,5V jævnstrøm, 500 mA
Sammensat videoudgang	x 1
S-videoudgang	x 1
RS232	x 1
	Tip: TX fra dock, Ring: RX til dock, Skærm: jord 9600 BAUD, Ingen kontrolbit, 1 Stopbit, ingen RTS/CTS eller XON/XOFF påkrævet
	Se webside for kommando-protokol.

Fjernbetjening

Batteri	Knapcelletype: V3, CR2032 eller tilsvarende
---------	---

Fejlfinding

Der er ingen video på TV'et

Kontroller, at iD50 er i avanceret funktion.

Kontroller, at din iPod er docket korrekt i iD50.

Kontroller, at din iPod afspiller en video snarere end et audio-nummer.

Tjek at der er tændt for dit TV/modtager og at den korrekte kildeindgang og -type (sammensat eller S-video) er valgt.

Kontroller, at videokabel og jævnstrømsadapter sidder helt fast og er tilsluttet korrekt.

iD50 understøtter både PAL- og NTSC-standarder og vil være forudindstillet til TV-systemet i dit område. Hvis der imidlertid ikke er noget billede, skal det kontrolleres, at PAL/NTSC-indstillingen er korrekt (se afsnittet om Avanceret funktion i denne manual).

Der er ingen lyd fra mit stereosystem

Kontroller, at din iPod er docket korrekt i iD50.

Kontroller, at din iPod spiller.

Kontroller, at der er tændt for dit TV/modtager, at den korrekte kildeindgang er valgt og at der er skruet op for lydstyrken.

Kontroller, at video- og audiokabler og jævnstrømsadapter sidder helt fast og er tilsluttet korrekt.

Dockingstationen oplader ikke iPod'ens batteri

Kontroller, at opladning er aktiveret på skærmdisplayet.

Kontroller, at din iPod er docket korrekt i iD50.

Kontroller, at veksler-/jævnstrømsadapteren er sat helt fast i docken og stikforbindelsen til lysnettet.

Fjernbetjeningen virker ikke

For at fjernbetjeningen skal virke som påtænkt med din iPod, skal iPod'en køre med det senest opdaterede Apple software. Hvis det er nødvendigt at opgradere, skal du blot besøge Apple iPod's webside og følge instruktioner for en gratis download. Gå til: <http://www.apple.com/iPod/download/>

Hvis den stadig ikke virker, tages strømkablet ud i et minut, hvorefter det sættes i igen (dette nulstiller systemet).

Kontroller, at din iPod er docket korrekt i iD50.

Prøv fjernbetjeningen fra forskellige steder og se om det virker. Stærk lysstofbelysning eller andre tilstande i værelset kan være årsag til problemet. Sørg for, at der ikke er noget der blokerer den infrarøde (IR) signalbane mellem fjernbetjeningen og iD50.

Kontroller, at fjernbetjeningens batteri er sat korrekt i og at det ikke er fladt.

For flere ofte stillede spørgsmål (FAQ), teknisk rådgivning og information om, hvordan du får mest ud af din iD50, bedes du besøge Support-sektionen på Cambridge Audio's webside: www.cambridgeaudio.com/support.php

Henvendelser vedrørende service (inden for og uden for garanti) bedes rettet til forhandleren.

Cambridge Audio is a brand of Audio Partnership Plc
Registered Office: Gallery Court, Hankey Place,
London SE1 4BB, United Kingdom
Registered in England No. 2953313

www.cambridge-audio.com

