

 **CAMBRIDGE**

**CXA60/80**

GEÏNTEGREERDE VERSTERKER



**GREAT BRITISH  
SOUND** SINCE 1968

## Inhoudsopgave

Afstandsbediening.....	2
Bedieningselementen aan de voorkant.....	3
Aansluitingen aan de achterkant.....	3
Aansluitingen.....	4
Instellingsmenu.....	5
Control bus.....	5

**Vergeet niet uw aankoop te registreren.**  
**Ga naar: [www.cambridgeaudio.com/vip](http://www.cambridgeaudio.com/vip)**  
**Als u zich registreert, bent u altijd als eerste op de hoogte van:**

- Nieuwe producten
- Software-upgrades
- Nieuws, evenementen, exclusieve aanbiedingen en wedstrijden!

© Copyright Cambridge Audio Ltd 2017.

## Afstandsbediening

### 1. Helderheid display

Stelt de helderheid van de display in.

### 2. Geluidsonderdrukking

### 3. Stand-by/Aan

### 4. Bronnen

Selecteert de ingangsbron.

### 5. Volume harder/zachter

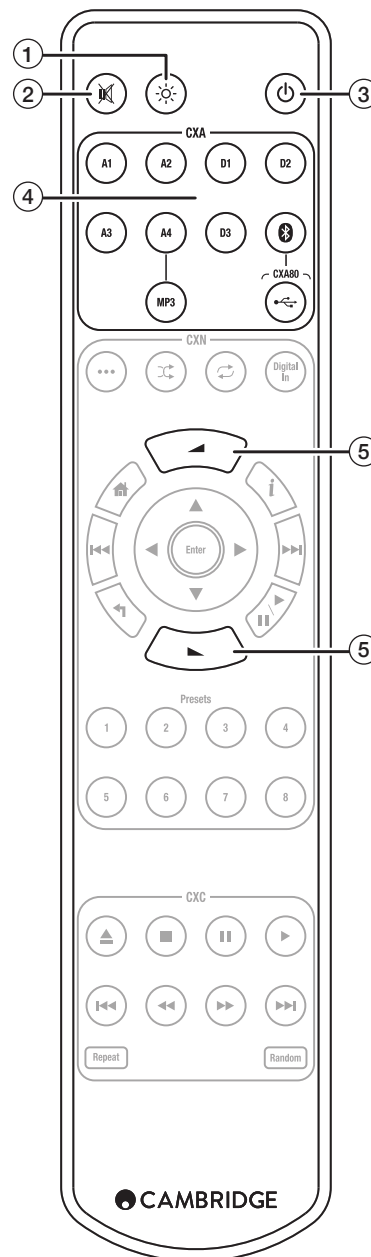

## Bedieningselementen aan de voorkant

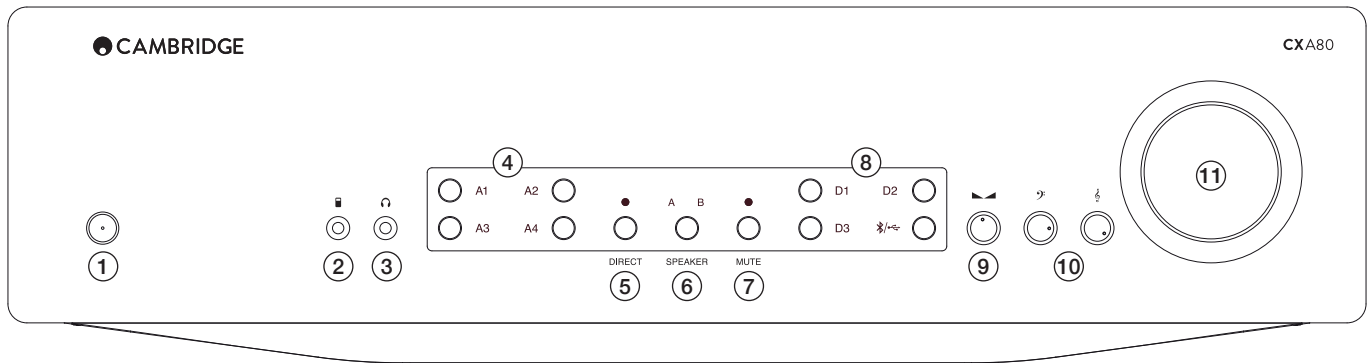

### 1. Stand-by/Aan

### 2. (MP3)-ingang

Om een draagbare mediaspeler aan te sluiten.

### 3. Hoofdtelefoon

Zodra een geschikte hoofdtelefoon wordt aangesloten, wordt het signaal naar de luidsprekers automatisch onderbroken.

### 4. Analoge bron (A1-A4)

A1 – wisselt tussen gebalanceerd/ongebalanceerd

A4 – wisselt tussen ongebalanceerd/mp3-ingang

### 5. Direct

Schakelt toonregeling uit.

### 6. Selectieknop luidsprekers A/B

### 7. Geluidsonderdrukking

### 8. Digitale bron (D1-D3 / Bluetooth)

Selecteer de ingang door op de knop Bluetooth te drukken.

### 9. Balans

### 10. Toonregeling, hoge en lage tonen

### 11. Volume

## Aansluitingen aan de achterkant

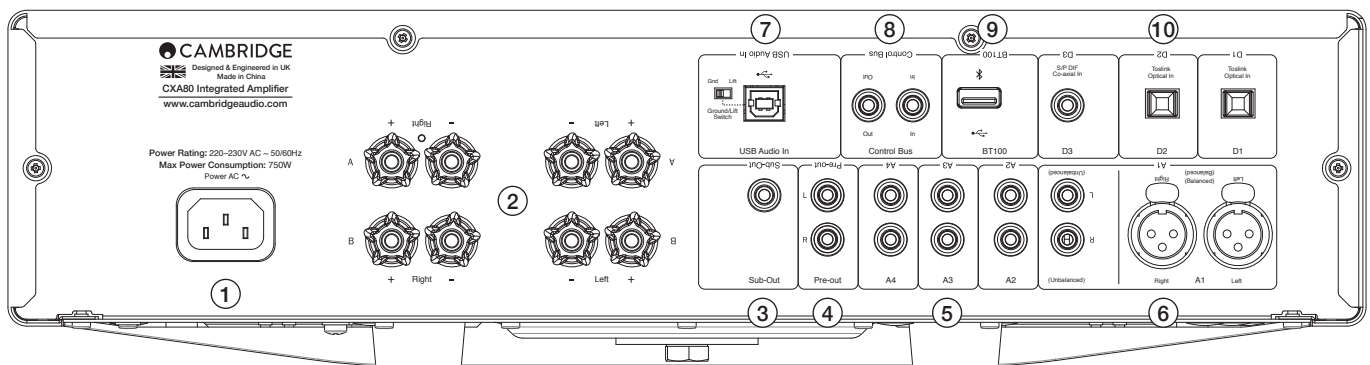

### 1. Netstroomaansluiting

### 2. Luidsprekeraansluitingen

### 3. Subwooferuitgang

### 4. Pre-out

### 5. Analoge ingangen (A2, A3 en A4)

### 6. A1-ingangen

Opmerking: Alleen de CXA80 heeft een gebalanceerde ingang (XLR).

### 7. USB-audio-ingang (uitsluitend CXA80)

Om pc's/Mac's op aan te sluiten.

### Ground-liftschakelaar

In de stand 'Lift' zetten om brommende luidsprekers te voorkomen. Anders in stand 'Ground' laten staan.

### 8. Control bus

Voor meer informatie, zie het onderdeel 'Control bus' in deze handleiding.

### 9. BT100 (apart verkrijgbaar)

Om de optionele BT100 Bluetooth-audioreceiver op aan te sluiten.

### 10. Digitale ingangen (D1, D2 en D3)

## Aansluitingen

Opmerking: Schakel de stroom uit voordat u de luidsprekers aansluit.

### Basisaansluitingen

Aansluiten op een cd-speler met de coaxiale digitale ingang (D3) en een paar luidsprekers.

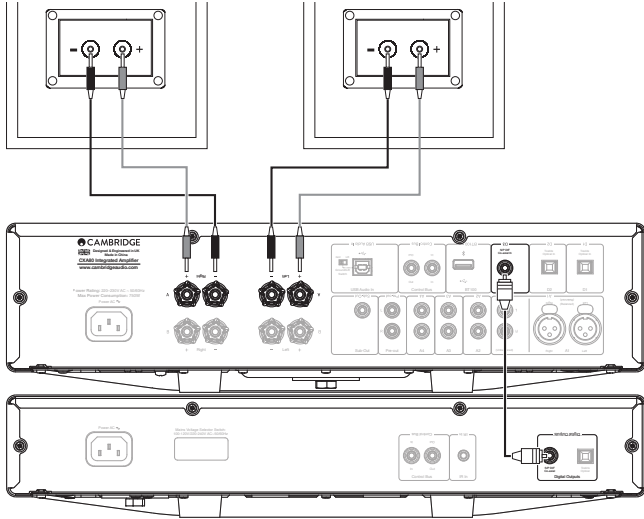

### Aansluitingen luidsprekerset B

Een tweede set luidsprekers aansluiten

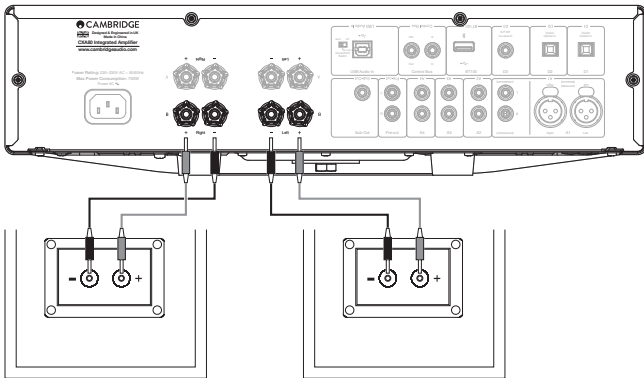

### Uitgangen pre-amp

De CXA aansluiten op een actieve subwoofer via de lijningangen van de subwoofer.

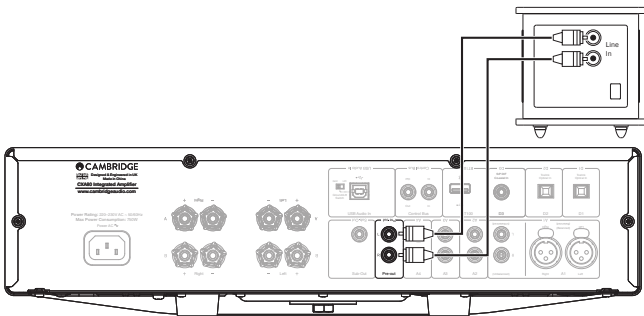

### Gebalanceerde audio-aansluitingen (uitsluitend CXA80)

De CXA80 aansluiten op de CXN-netwerkspeler met XLR-kabels. Deze ingang activeren door twee keer op de knop A1 op het voorpaneel te drukken.

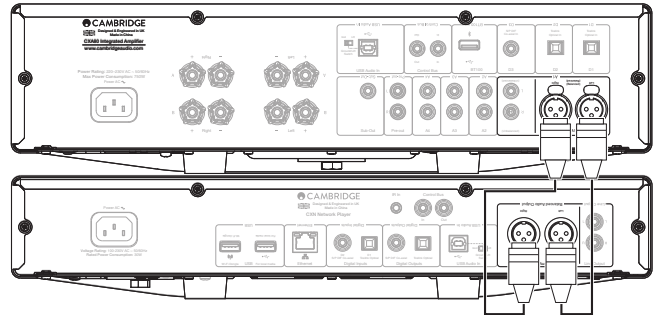

### Optionele BT100 voor Bluetooth-audiostreaming (apart verkrijgbaar)

Sluit de optionele BT100 aan op de USB-ingang op de achterkant zoals weergegeven in het diagram. Activeer deze ingang via de  $\text{BT}$ -knop. Voor meer informatie, zie de handleiding van uw BT100.

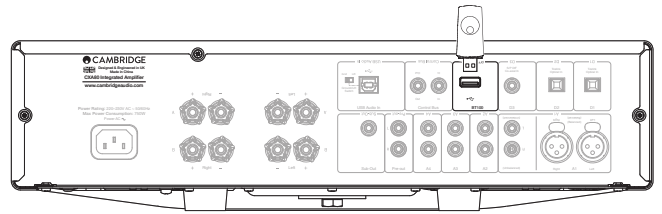

### USB-audio-aansluitingen (uitsluitend CXA80)

Opmerking: Gebruik een gecertificeerde highspeed USB-A>B-kabel. Deze ingang activeren door twee keer op de knop  $\text{BT}$  op het voorpaneel te drukken.

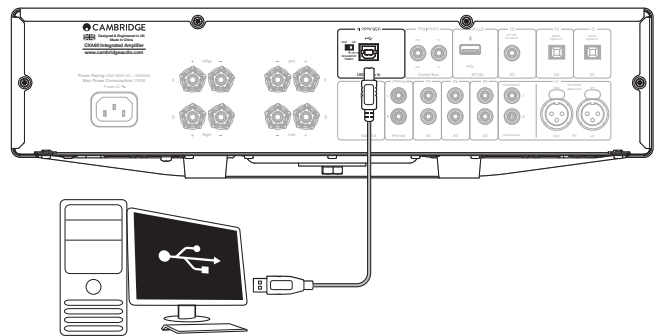

## Instellingsmenu

Open het instellingsmenu in de stand-bymodus. Hou de luidsprekerselectieknop A/B ingedrukt totdat de A/B-lampjes beginnen te knipperen en de bronnen A1-A4 oplichten. Zie de onderstaande bronknoppen voor de instellingsconfiguratie:

**Opmerking:** De geselecteerde knop wordt weergegeven met blauwe lampjes.

### Auto Power Down (APD):

A1 uit/A2 uit – Deactiveert de APD-functie (Auto Power Down).

A1 aan/A2 uit – APD-tijd is ingesteld op 10 minuten.

A1 uit/A2 aan – APD-tijd is ingesteld op 30 minuten.

A1 aan/A2 aan – APD-tijd is ingesteld op 60 minuten.

### Clippingfunctie

A3 aan – clippingfunctie geactiveerd. Het volume wordt naar beneden bijgesteld als er clipping optreedt.

A3 uit – clippingfunctie gedeactiveerd.

### USB-modus (uitsluitend CXA80)

A4 aan – de CXA staat in USB Class 2-modus.

A4 uit – de CXA staat in USB Class 1-modus.

**Opmerkingen:**

– Om de instellingen op te slaan en het instellingsmenu af te sluiten, druk op de selectieknop luidsprekers A/B.

– Om het instellingsmenu af te sluiten zonder de instellingen op te slaan, druk op de Stand-by/Aan-knop.

## Control bus

Met de control bus is het mogelijk om compatibele Cambridge-producten tegelijkertijd aan te zetten. Zie het onderstaande diagram om de CXA aan te sluiten met de bijgeleverde control bus-kabel.

Daarnaast maakt de control bus het mogelijk om de Cambridge Connect-app te gebruiken. U kunt de Cambridge Connect-app gebruiken om de CXA via de CXN te bedienen.

### Cambridge Connect-app (via CXN)

Als de CXN in-/uitgeschakeld wordt met de app, wordt de CXA automatisch ook in-/uitgeschakeld. De app kan ook gebruikt worden om het volume van de CXA te regelen. Sluit de control bus-uitgang van de CXN aan op de control bus-ingang van de CXA. Voor meer informatie, zie de handleiding van de CXN.

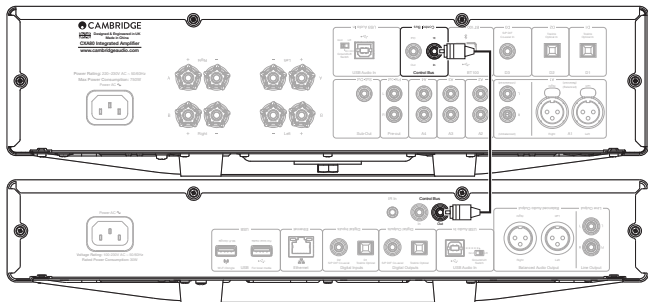

### CXA met CXC

Als de CXA in-/uitgeschakeld wordt, wordt de CXC automatisch ook in-/uitgeschakeld. Sluit de control bus-uitgang van de CXA aan op de control bus-ingang van de CXC.

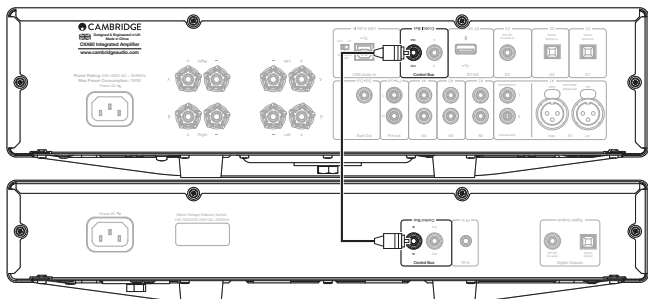

### CXA met CXN

**Opmerking:** Zonder de CXA te bedienen met de Cambridge Connect-app.

Als de CXA in-/uitgeschakeld wordt, wordt de CXN automatisch ook in-/uitgeschakeld. Sluit de control bus-uitgang van de CXA aan op de control bus-ingang van de CXN.

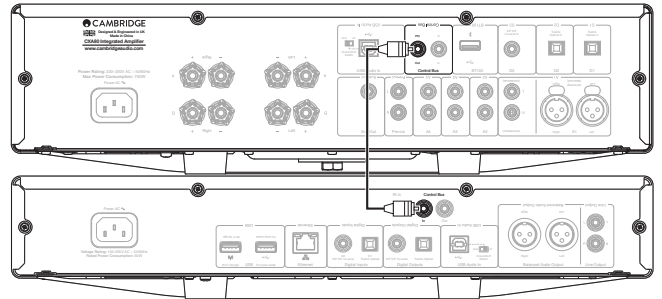

### CXA met CXN en CXC

Gebruik de CXA als primair apparaat, zie onderstaande diagram. Als de CXA in-/uitgeschakeld wordt, worden de CXN en CXC automatisch ook in-/uitgeschakeld.

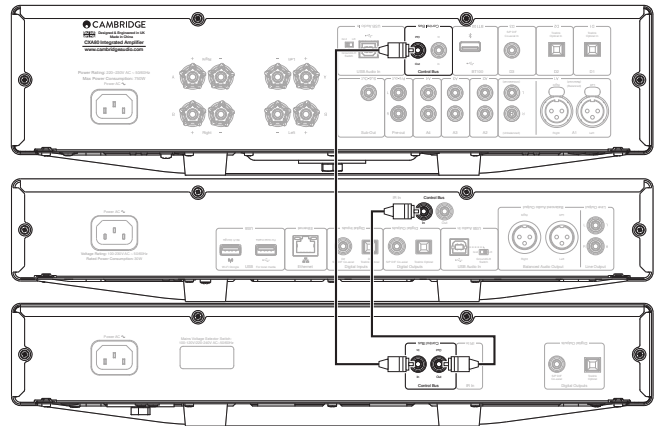

Door een extra verbinding te maken van de CXN naar de CXA kan de Cambridge Connect-app gebruikt worden.

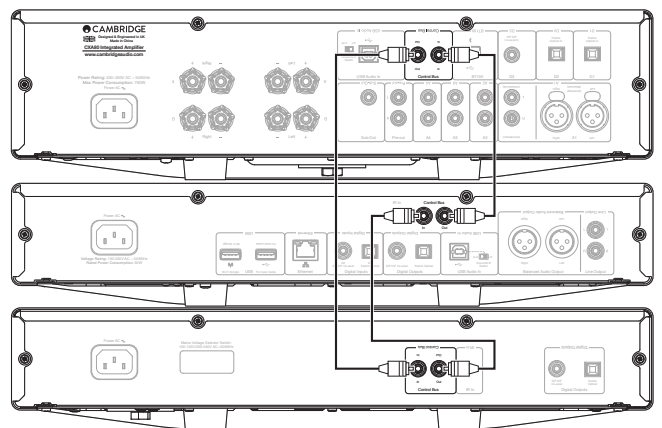

Cambridge Audio is een handelsmerk van Audio Partnership Plc.  
Statutair gevestigd in: Gallery Court, Hankey Place  
Londen SE1 4BB, Groot-Brittannië  
Geregistreerd in Engeland onder nummer 2953313.

[www.cambridge-audio.com](http://www.cambridge-audio.com)

