

 **CAMBRIDGE**

CXA60/80

INTEGRIERTER VERSTÄRKER



**GREAT BRITISH
SOUND** SINCE 1968

Inhalt

Fernbedienung	2
Bedienelemente Vorderseite.....	3
Anschlüsse Rückseite	3
Anschlüsse	4
Setup-Menü.....	5
Steuerbus	5

Stellen Sie sicher, dass Sie ihr Produkt registrieren.

Gehen Sie auf www.cambridgeaudio.com/vip

Wenn Sie sich registrieren, werden Sie folgende Informationen zuerst erhalten:

- Kommende Produktveröffentlichungen
- Software Upgrades
- Neuigkeiten, Events sowie exklusive Angebote und Preisausschreiben!

© Copyright Cambridge Audio Ltd 2017.

Fernbedienung

1. Display-Helligkeit

Stellt die Helligkeit der Anzeige am Bedienfeld ein.

2. Stummschalten

3. Standby/Ein

4. Quellen

Zum direkten Anwählen der Eingangsquelle.

5. Lautstärke höher/niedriger

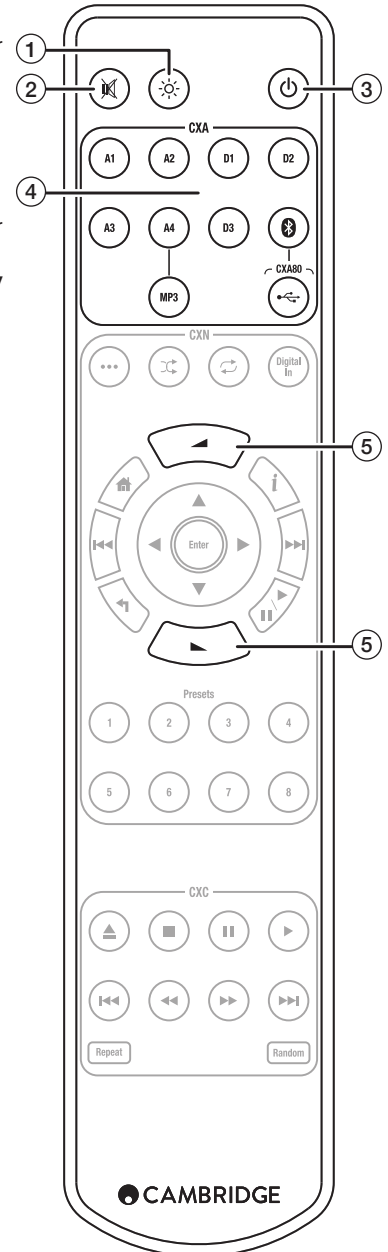

Vorderseite – Bedienelemente

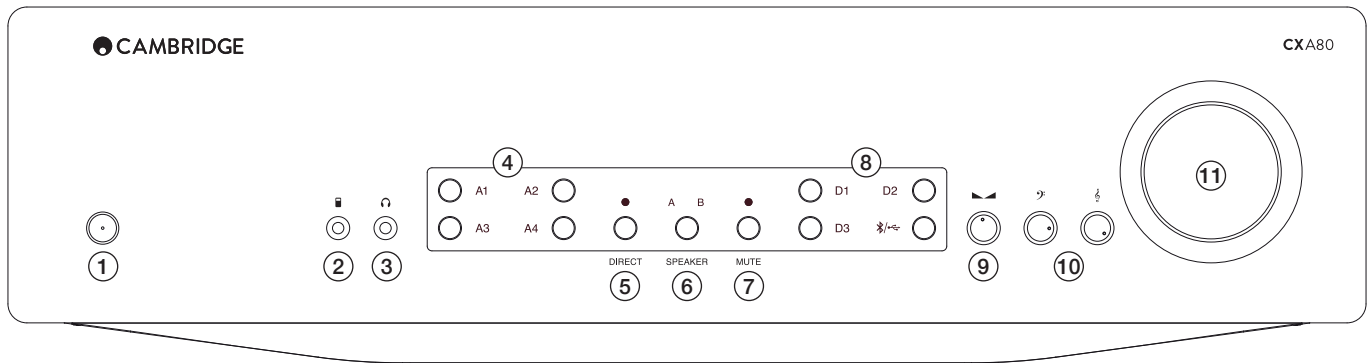

1. Standby/Ein

2. (MP3) Eingang

Zum Anschließen eines tragbaren Audio-Players.

3. Kopfhörer

Für geeignete Kopfhörer – bei Verwendung werden die Lautsprecher stummgeschaltet.

4. Analoge Quelle (A1-A4)

A1 – Zum Umschalten zwischen symmetrisch/unsymmetrisch.

A1 – Zum Umschalten zwischen unsymmetrischem und MP3-Eingang.

5. Direkt

Deaktiviert Klang-Steuerung.

6. Auswahl Lautsprecher A/B

7. Stummschalten

8. Digitale Quelle (D1-D3 /)

Die Taste schaltet zwischen den Eingängen hin und her.

9. Balance

10. Bässe und Höhen

11. Lautstärke

Rückseite – Anschlüsse

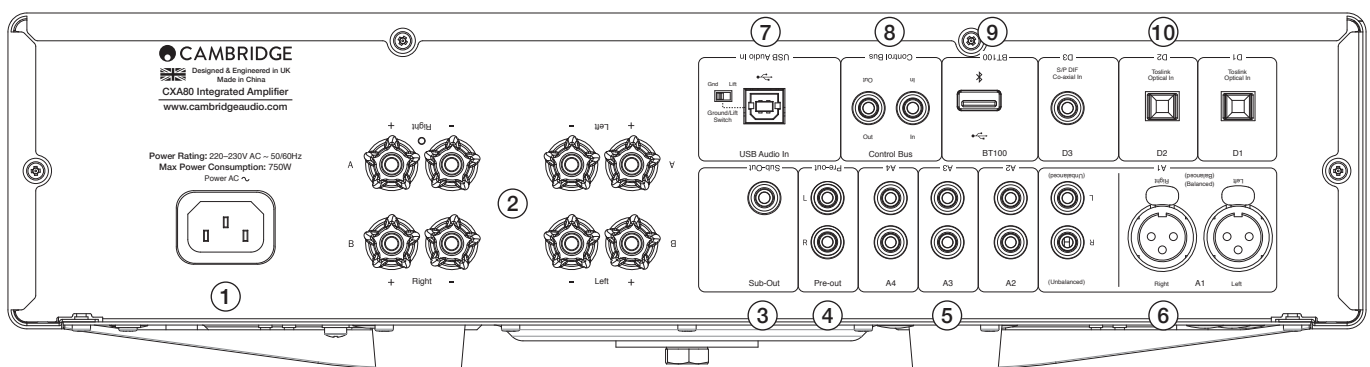

1. Netzsteckeranschluss

2. Lautsprecheranschlüsse

3. Subwoofer-Ausgang

4. Vorverstärker-Ausgang

5. Analoge Eingänge (A2, A3 und A4)

6. A1 Eingang

Hinweis: Symmetrische Anschlüsse (XLR) sind nur am CXA80 vorhanden.

7. USB-Audioeingang (nur CXA80)

Zum Anschluss an einen Computer (PC/MAC)

Erdfreischalter

Stellen Sie diesen Schalter auf 'Lift' falls ein Brummen auf den Lautsprechern zu hören ist. Ansonsten wird empfohlen, diesen in der Einstellung 'Ground' zu belassen.

8. Steuerbus

Weitere Informationen finden Sie im Abschnitt 'Steuerbus' in diesem Handbuch.

9. BT100 (nicht im Lieferumfang enthalten)

Zum Anschluss des optionalen BT100 Bluetooth-Audioempfängers.

10. Digitale Eingänge (D1, D2 and D3)

Anschlüsse

Hinweis: Schalten Sie das Gerät aus, bevor Sie etwas daran anschließen.

Grundlegende Anschlüsse

Anschluss eines CD-Players an die koaxiale Digitaleingangsquelle D3 sowie eine Lautsprecherpaars

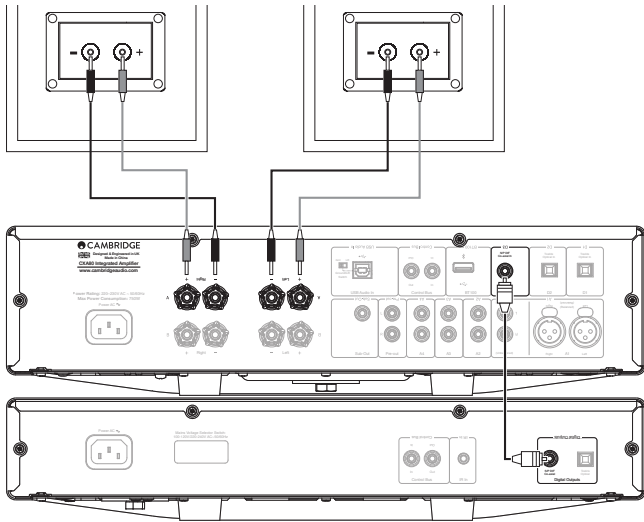

Anschlüsse für Lautsprecher B

Anschluss eines zweiten Lautsprecherpaares.

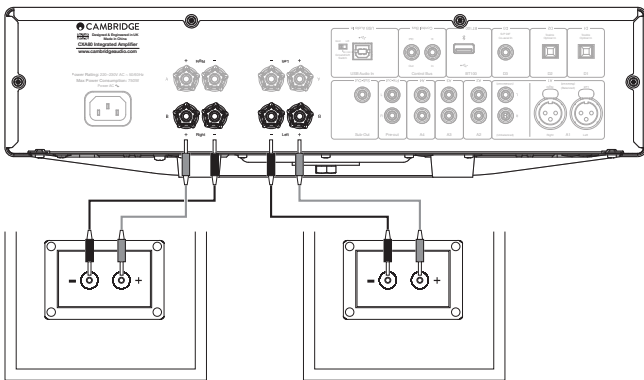

Vorverstärkerausgang

Anschluss eines aktiven Subwoofers an den CXA mittels des Line-Eingangs am Subwoofer.

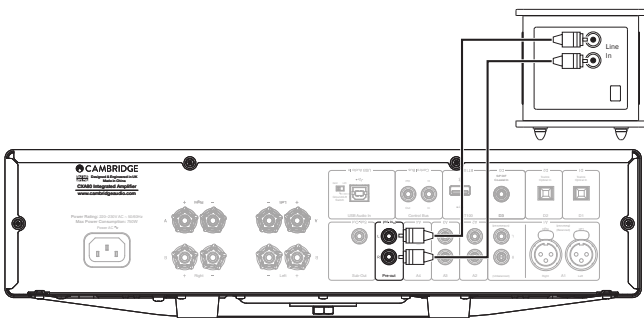

Symmetrische Audioanschlüsse (nur CXA80)

Anschluss des CXA80 an den CXN Netzwerk-Player per XLR-Kabel. Wählen Sie diesen Eingang, indem Sie die Taste 'A1' auf dem Bedienfeld zweifach drücken.

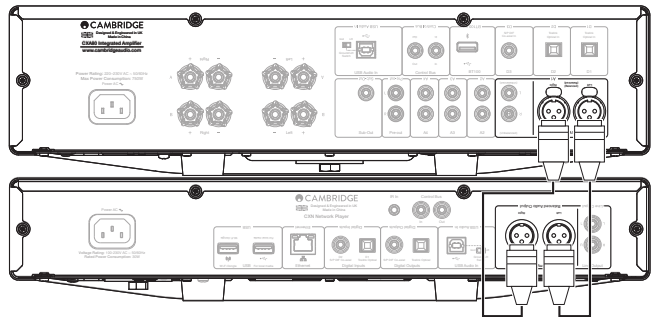

Optionaler BT100 für Bluetooth-Empfang und Audio-Streaming (nicht im Lieferumfang enthalten)

Schließen Sie den optionalen BT100 wie in der Skizze gezeigt an den rückseitigen USB-Anschluss an und wählen Sie den Eingang mit der Taste A1 aus. Weitere Informationen finden Sie in den Unterlagen zum BT100.

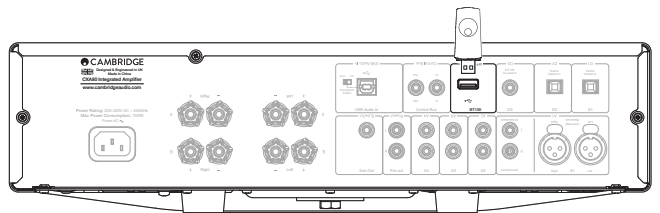

USB-Audioanschluss (nur CXA80)

Hinweis: Verwenden Sie ein zertifiziertes 'A-B'-Hochgeschwindigkeits-USB-Kabel. Wählen Sie diesen Eingang, indem Sie die Taste A1 auf dem Bedienfeld zweifach drücken.

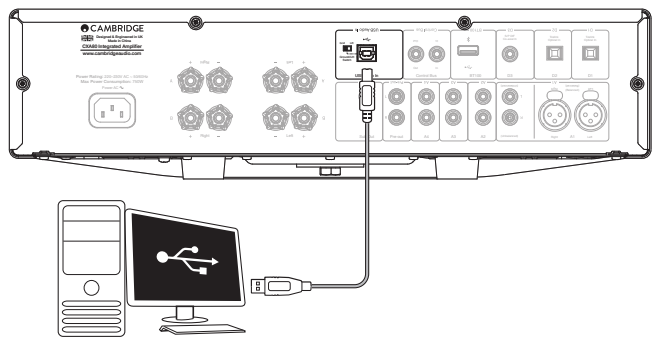

Setup-Menü

Zugang zu den Setup-Menüs im Standby-Modus. Halten Sie die Taste 'Speaker A/B' gedrückt, bis die A/B-Leuchten anfangen zu blinken und die Quellen A1-A4 aufleuchten. Die Quellen-Tasten zeigen die eingestellte Konfiguration wie folgt an:

Hinweis: Angewählte Tasten werden durch ein blaues Licht angezeigt.

Automatische Abschaltfunktion (Auto power down / APD)

A1 aus/A2 aus – Die automatische Abschaltfunktion (APD) ist deaktiviert.

A1 an/A2 aus – Die APD-Funktion ist auf 10 Minuten eingestellt.

A1 aus/A2 an – Die APD-Funktion ist auf 30 Minuten eingestellt.

A1 an/A2 an – Die APD-Funktion ist auf 60 Minuten eingestellt.

Übersteuerungsschutz

A3 an – Übersteuerungsschutz ist aktiviert. Der Lautstärkepegel wird heruntergeregelt, wenn eine Übersteuerung festgestellt wird.

A3 aus – Übersteuerungsschutz ist deaktiviert.

USB-Modus (nur CXA80)

A4 an – Der CXA befindet sich im USB-Klasse-2-Modus.

A4 aus – Der CXA befindet sich im USB-Klasse-1-Modus.

Hinweise:

– Um die Einstellungen zu speichern und das Setup-Menü zu verlassen, drücken Sie bitte die Taste 'Speaker A/B'.

– Durch drücken der Standby/Ein-Taste verlassen Sie das Setup-Menü, ohne die Einstellungen zu speichern.

Steuerbus

Über den Steuerbus lässt sich die Einschaltfunktion aller kompatiblen Cambridge-Produkte synchronisieren. Die folgenden Abbildungen zeigen, wie Sie Geräte über das mitgelieferte Steuerbus-Kabel an den CXA anschließen können.

Eine weitere Funktion des Steuerbus ist die Verwendung in Verbindung mit der Cambridge Connect App. Mit der Cambridge Connect App können Sie den CXA über den CXN Steuern.

Cambridge Connect App (via CXN)

Wenn Sie die App verwenden, um den CXN an- oder auszuschalten, wird der CXA ebenso an- bzw. ausgeschaltet. Mit der App lässt sich zudem die Lautstärke des CXA steuern. Verbinden Sie den Steuerbus-Ausgang des CXN mit dem entsprechenden Eingang am CXA. Weitere Informationen finden Sie im Handbuch des CXN.

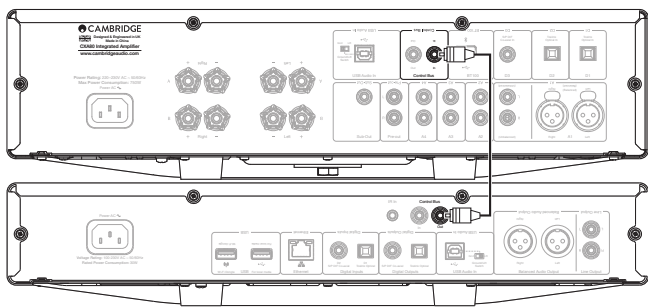

CXA mit CXC

Wenn Sie den CXA an- oder auszuschalten, wird der CXC ebenso an- bzw. ausgeschaltet. Verbinden Sie den Steuerbus-Ausgang des CXA mit dem entsprechenden Eingang am CXC.

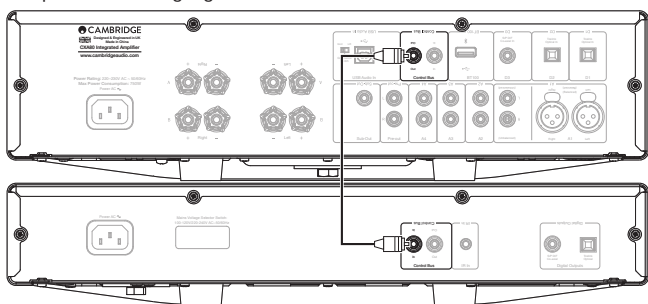

CXA mit CXN

Hinweis: Dies gilt wenn Sie den CXA nicht über die Cambridge Connect App bedienen.

Wenn Sie den CXA an- oder auszuschalten, wird der CXN ebenso an- bzw. ausgeschaltet. Verbinden Sie den Steuerbus-Ausgang des CXA mit dem entsprechenden Eingang am CXN.

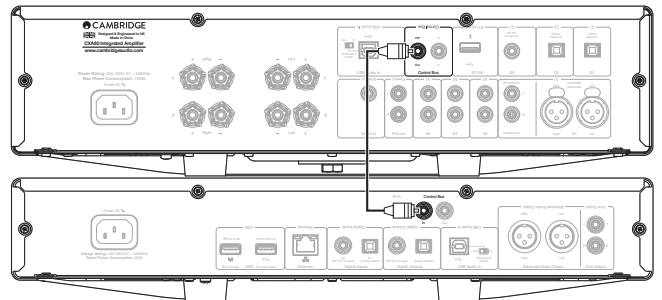

CXA mit CXN und CXC

Für die Verwendung des CXA als Haupt-Einschaltsteuerung siehe folgenden Abbildung. Wenn Sie den CXA an- oder auszuschalten, werden der CXN und CXC ebenso an- bzw. ausgeschaltet.

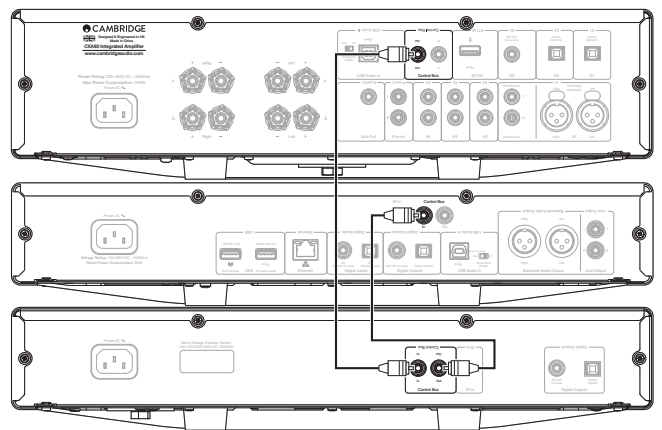

Durch eine zusätzliche Verbindung vom CXN zum CXA wird die Verwendung der Cambridge Connect App ermöglicht.

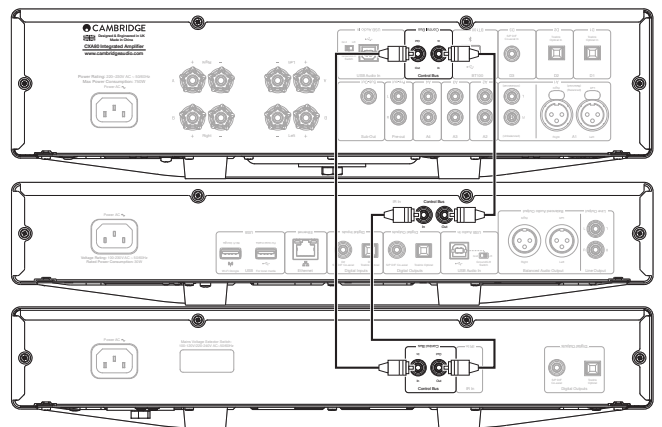

Cambridge Audio ist eine Marke von Audio Partnership Plc
Geschäftssitz: Gallery Court, Hankey Place
London SE1 4BB, Großbritannien
Registriert in England unter Nr. 2953313

www.cambridge-audio.com

