

 **CAMBRIDGE**

CXA60/80

INTEGRERAD FÖRSTÄRKARE



**GREAT BRITISH
SOUND** SINCE 1968

Innehåll

Fjärrkontroll.....	2
Kontroller på frontpanelen.....	3
Anslutningar på bakpanelen.....	3
Anslutningar	4
Installationsmeny.....	5
Styrbuss	5

Glöm inte att registrera ditt köp.

Gå till: www.cambridgeaudio.com/vip

Genom att registrera din produkt blir du den första som blir informerad om:

- Framtida produktlanseringar
- Programvaruuppgraderingar
- Nyheter, händelser och exklusiva erbjudanden samt tävlingar!

© Copyright Cambridge Audio Ltd 2017.

Fjärrkontroll

1. Ljusstyrka, display

Justerar ljusstyrkan i displayen på frontpanelen.

2. Tyst

3. Standby/på

4. Källor:

Tryck för att få direkt tillgång till aktuell källa.

5. Volym upp/ner

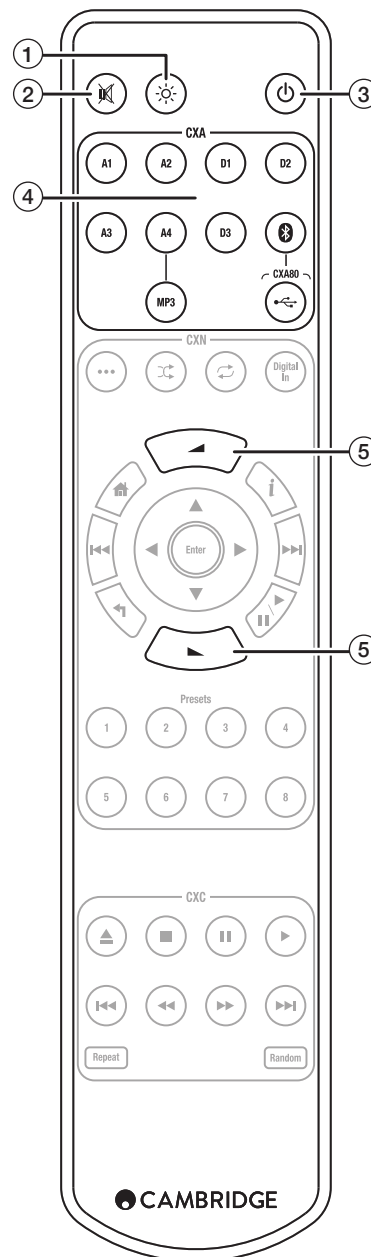

Kontroller på frontpanelen

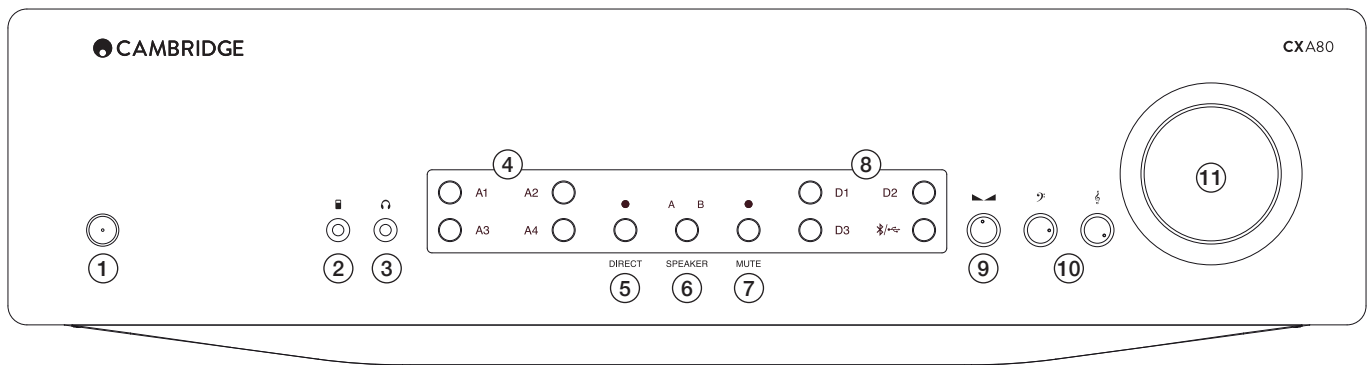

1. Standby/på

2. (MP3)-ingång

För anslutning av bärbara ljudenheter.

3. Hörlursuttag

För hörlurar med passande jack-kontakt – vid anslutning tystnar högtalarna.

4. Analog källa (A1-A4)

A1 – växlar mellan balanserad/obalanserad.

A4 – växlar mellan obalanserad/MP3-ingång.

5. Direkt signalväg

Avaktiverar tonkontroller.

6. Väljare, högtalare A/B

7. Tyst

8. Digitala källor (D1-D3 /)

Tryck på knappen  för att växla mellan ingångarna.

9. Balans

10. Bas och diskant

11. Volym

Anslutningar på bakpanelen

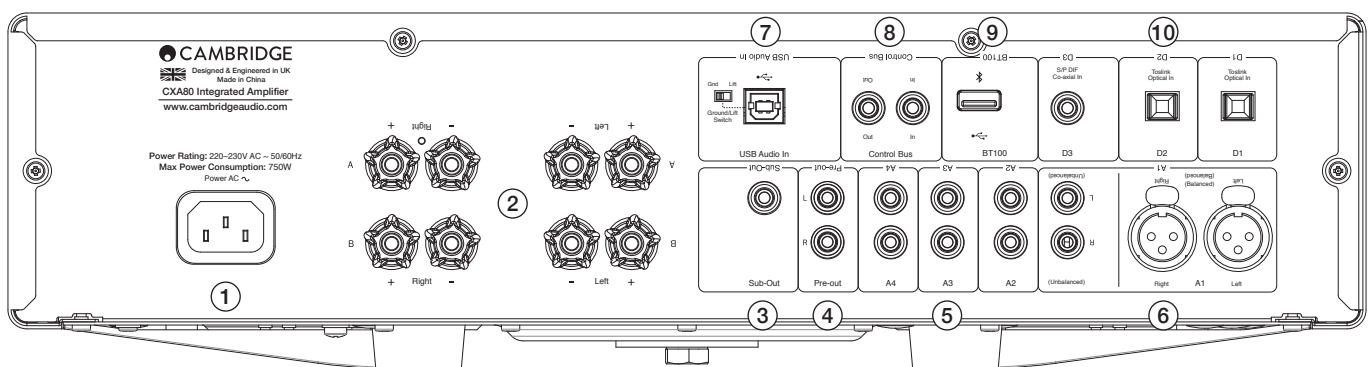

1. Kontakt för nätkabel

2. Högtalarterminaler

3. Subbasutgång

4. Förförstärkarutgång

5. Analog ingångar (A2, A3 och A4)

6. A1-ingång

Obs: Balanserade XLR-ingångar finns endast på CXA80.

7. USB-port (in) för ljud (endast CXA80)

För anslutning av PC/Mac-dator.

Omkopplare för jordlyft

Ställ den här omkopplaren i läge Lift om högtalarna brummar. Annars kan du låta den här omkopplaren vara i läge Ground, vilket rekommenderas.

8. Styrbuss

Om du vill ha mer information kan du läsa avsnittet Styrbuss i den här manualen.

9. BT100 (medföljer ej)

Här ansluter du Bluetooth-mottagaren BT100 (tillval).

10. Digitala ingångar (D1, D2 och D3)

Anslutningar

Obs: Stäng av strömmen innan du hanterar några anslutningar.

Grundläggande anslutning

Ansluts till en CD-spelare via den digitala, koaxiala D3-ingången och ett par högtalare.

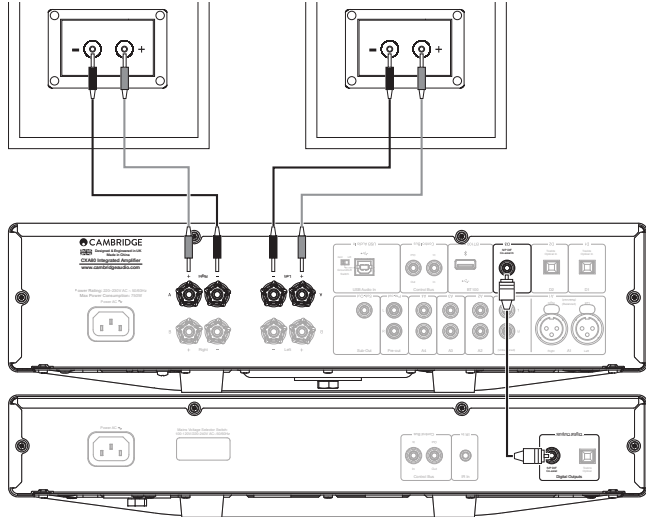

Anslutningar för högtalare B

Ansluta ytterligare ett par högtalare.

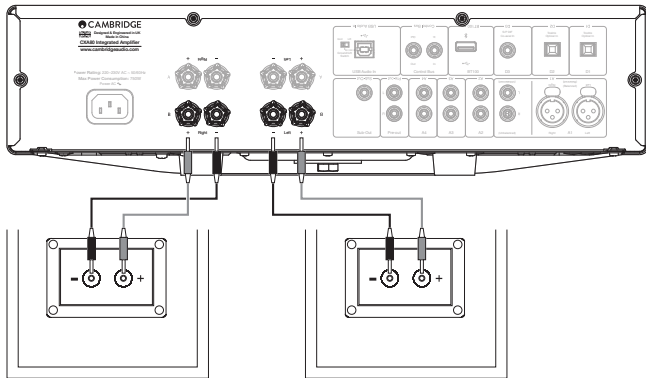

Förförstärkarutgångar

Ansluta CXA till en aktiv subbas via Line In (Linjeingång) på subbasen.

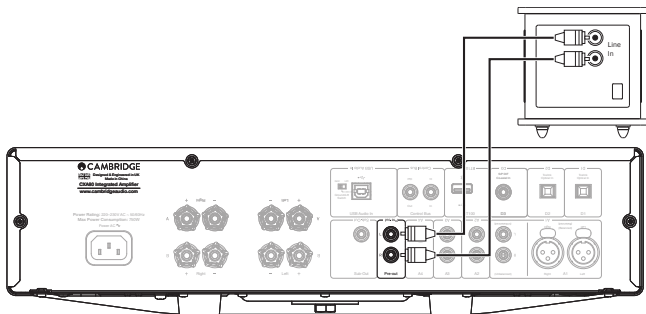

Balanserade ljudanslutningar (endast CXA80)

Ansluta CXA80 till nätverksspelaren CXN med XLR-kablar. Använd den här ingången genom att trycka två gånger på ingångsknappen A1 på frontpanelen.

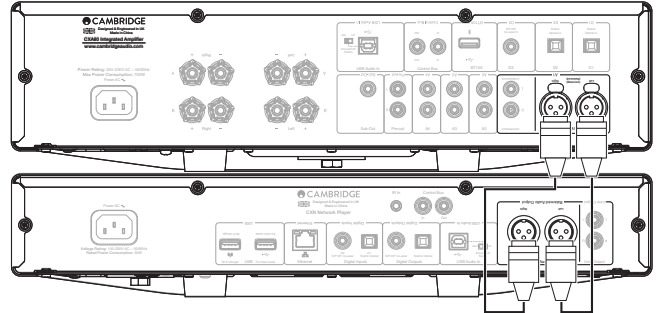

BT100 för streaming av ljud via Bluetooth (tillval, medföljer ej)

Anslut tillvalsdongeln BT100 till USB-porten på baksidan enligt figuren. Använd denna ingång genom att trycka på knappen . Om du vill ha mer information kan du läsa guiden som medföljer BT100.

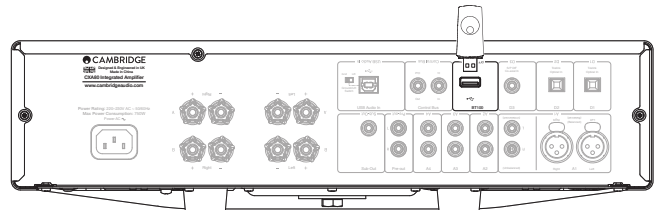

USB-port för ljudöverföring (endast CXA80)

Obs: Använd en certifierad High Speed-kompatibel USB A-B-kabel. Använd den här ingången genom att trycka två gånger på ingångsknappen [2] på frontpanelen.

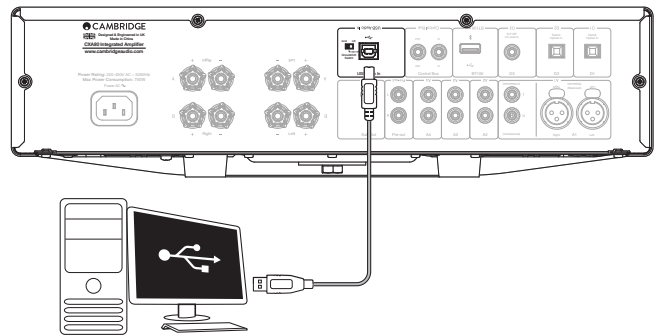

Inställningsmeny

Gå in i inställningsmenyerna i standby-läge. Håll in Speaker A/B-knappen tills A/B-lampan blinkar eller knapparna för källa A1–A4 tänds. Se knapparna nedan för installationskonfiguration:

Obs: Vald knapp indikeras med blå lampa.

Automatisk avstängning (APD)

A1 av/A2 av – avaktiverar APD-funktionen (automatisk avstängning).

A1 på/A2 av – ställer in APD-tiden på 10 minuter.

A1 av/A2 på – ställer in APD-tiden på 30 minuter.

A1 på/A2 på – ställer in APD-tiden på 60 minuter.

Klippningsfunktion

A3 på – klippningsfunktion aktiverad. Volymen dämpas om förstärkaren känner av klippning i signalen.

A3 av – klippningsfunktion avaktiverad.

USB-läge (endast CXA80)

A4 på – sätter CXA i USB klass 2-läge.

A4 av – sätter CXA i USB klass 1-läge.

Obs:

– Om du vill spara inställningarna och gå ur installationsmenyn trycker du på knappen Speaker A/B.

– Om du trycker på knappen Standby/On när du är i installationsmenyn, avslutar du utan att spara inställningarna.

Styrbuss

Styrbussen gör att kompatibla Cambridge-produkter kan synkroniseras när enheterna startar. Följande figurer visar hur du ansluter CXA med styrbusskabeln som medföljer.

Den här styrbussen gör det dessutom möjligt att använda Cambridge Connect-appen. Du kan använda Cambridge Connect-appen för att styra CXA via CXN.

Cambridge Connect-appen (via CXN)

När du använder appen för att slå på/av CXN, kommer även CXA att slås på/av. Du kan även styra CXA:s volym via appen. Anslut utgången på CXN:s styrbuss till ingången på CXA. Om du vill ha mer information kan du läsa CXN-manualen.

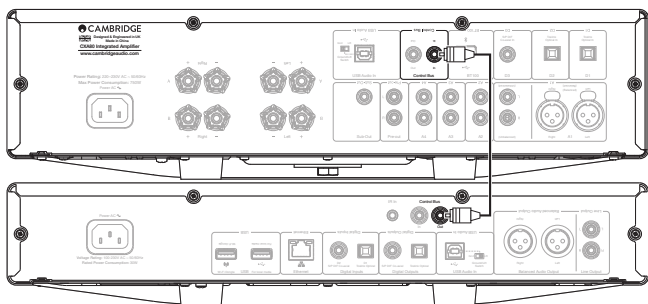

CXA med CXC

När du slår på/av CXA kommer även CXC att slås på/av. Anslut utgången på CXA:s styrbuss till ingången på CXC.

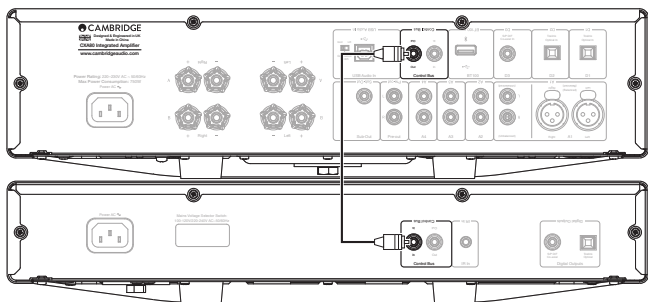

CXA med CXN

Obs: Utan att använda Cambridge Connect-appen för att styra CXA.

När du slår på/av CXA kommer även CXN att slås på/av. Anslut utgången på CXA:s styrbuss till ingången på CXN.

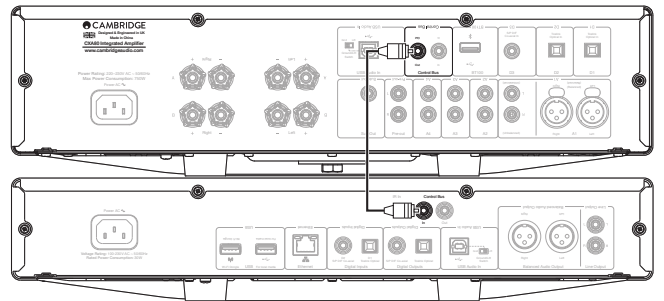

CXA med CXN och CXC

Se figuren nedan om du vill styra av/på via CXA. När du slår på/av CXA kommer även CXN och CXC att slås på/av.

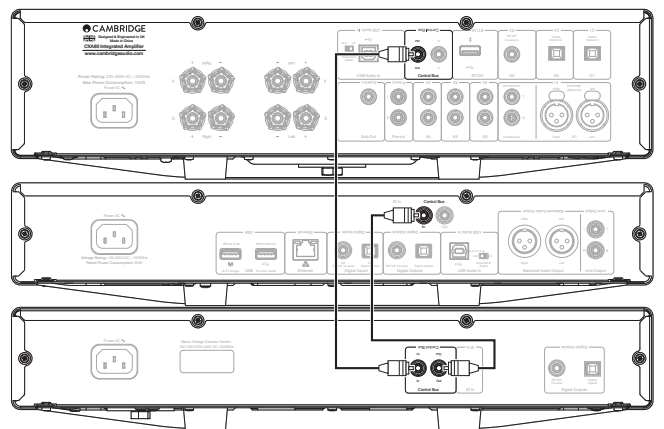

Om du lägger till ytterligare en anslutning mellan CXN och CXA så kan du använda Cambridge Connect-appen.

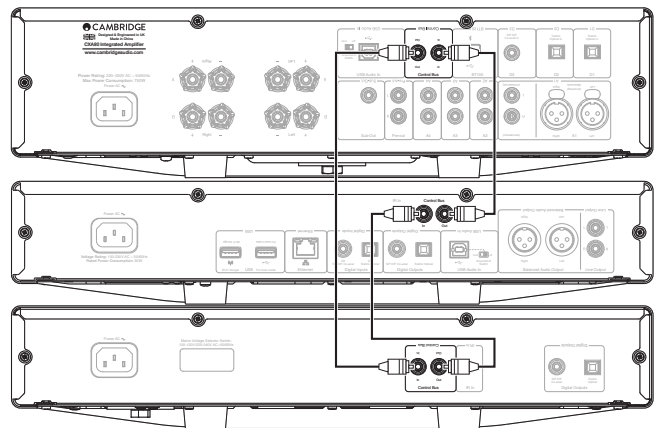

Cambridge Audio är ett varumärke som tillhör Audio Partnership Plc

Postadress: Gallery Court, Hankey Place

London SE1 4BB, United Kingdom

Registrerat i England med företagsnummer 2953313

www.cambridge-audio.com

